

# BIENEN RUCK®

Das Imkerfachgeschäft



Tel.: 0 97 62/3 05 · [www.bienen-ruck.de](http://www.bienen-ruck.de)



## *Liebe Imkerfreunde und geschätzte Kunden,*

wir laden euch herzlich ein, im neuen Bienen Ruck Katalog nicht nur unsere bewährten Produkte, sondern auch zahlreiche innovative Neuheiten zu entdecken. Unser Hauptaugenmerk liegt dabei stets auf höchste Qualität. Dank unseres umfangreichen Warenlagers und einer effizienten Lagerhaltung profitiert ihr von schnellen Lieferzeiten, selbst während der Saison.

Besonders stolz sind wir auf die Vielzahl innovativer Produkte aus unserer eigenen Imkerei, die kontinuierlich weiterentwickelt werden. Neben präzisen Holzbeuten „Made in Germany“ fertigen wir auch hochwertige Honigschleudern, Rührwerke und Honigabfüllmaschinen, die euch beste Ergebnisse garantieren.

Angesichts der neuen Herausforderung durch die Asiatische Hornisse haben wir zudem eine Reihe spezieller Produkte im Sortiment, um euch bei der Bekämpfung dieser invasiven Art zu unterstützen. Von effektiven Fallen bis hin zu Schutzvorrichtungen für eure Bienenvölker bieten wir alles, um dieser Herausforderung erfolgreich zu begegnen.

Wir möchten darauf hinweisen, dass kurzfristige Preisanpassungen aufgrund von Rohstoffbedingungen möglich sind. Die aktuellen Preise und Verfügbarkeiten findet ihr stets in unserem Online-Shop unter [www.bienen-ruck.de](http://www.bienen-ruck.de).

Besucht doch auch gerne unseren attraktiven Verkaufsraum in 97618 Wülfershausen, zentral gelegen und dank der Autobahnanbindung A71 gut erreichbar. Lasst euch von unserem breiten Sortiment inspirieren, während unsere kompetenten Mitarbeiter euch mit fachkundiger Beratung bei der Auswahl unterstützen.

Ihr Team von **BIENENRUCK**



**Bitte beachten:**

Katalogpreise  
sind unverbindlich!  
Aktuelle Preise + Verfügbarkeit  
finden Sie unter:  
[www.bienen-ruck.de](http://www.bienen-ruck.de)



Ein detailliertes  
Inhaltsverzeichnis  
von A-Z finden Sie  
ab Seite 356

# Inhaltsverzeichnis

Bienenkästen Beutenzubehör	Seite	6 - 90
Rähmchen Wachsgewinnung	Seite	91 - 128
Stichschutz Bienenabwehr	Seite	129 - 143
Königinnenzucht Schwarmfang	Seite	144 - 166
Futtermittel Reinigung, Varroa	Seite	167 - 192
Honigverkauf Gläser, Werbung	Seite	193 - 229
Honigernte	Seite	230 - 279
Bienenprodukte – Naturprodukte	Seite	280 - 300
Verschiedenes – Imkerliteratur	Seite	301 - 328
Kerzengießformen	Seite	329 - 353



# BIENEN RUCK

GMBH

## Das Imkerfachgeschäft



### Leidenschaft von Anfang an

1925 hatte Gustav Nenniger die Idee, eigene Bienenbeuten herzustellen. Viel Herzblut und ein Jahr später, konnte er 1926 die Firma Bienen Nenniger gründen. 10 Beschäftigte hatte er bereits um sich gesammelt, als er anfang, seine Schreinerei zu einem Bienenegerätehandel auszubauen. Stolze 60 Jahre blieb er seinem Unternehmen treu. Im hohen Alter von 96 Jahren übergab Gustav Nenniger 1986 schließlich den Betrieb an Schreinermeister Siegbert Ruck.



1990

### Neuer Name, traditionelle Werte

Siegbert Ruck führte mit der eigenen Produktion der Herold Beute einen Bienenkasten ein, der dank seiner leichten Handhabung bis heute von Imkern hoch geschätzt wird. Das Besondere? Die Beuten werden aus heimischer Weymouthskiefer hergestellt. Ein Holz, das bis zu 40 % leichter als andere Arten ist. Zudem unterliegen Ruck-Beuten einer Normung. Das heißt, eine Ruck Beute passt millimetergenau auf die andere – egal ob die Zarge aus 1986 oder 2024 stammt. Auch heute noch werden unsere Beuten von unseren Schreinermeistern in unserer eigenen Schreinerei mit höchsten Qualitätsansprüchen für Sie gefertigt.

Wer bei uns eine Schleuder kauft, der kauft Qualität und Jahrzehntelange Erfahrung. Edelstahl Kessel und modernste Motoren sind bei uns ein Muss. In unserer hauseigenen Werkstatt sind wir immer am tüfteln, um neue Ideen für unsere Kunden umzusetzen. Jede Schleuder wird bei uns per Hand zusammengebaut und auf vor dem Verkauf auf Herz und Nieren geprüft. Erst wenn alles stimmt, darf Sie raus.

### Wir bieten mehr

Bei Ruck betrachten wir gerne das Gesamtbild. Deswegen erhalten unsere Kunden seit über 25 Jahren alles bei uns, was man für eine erfolgreiche Imkerei

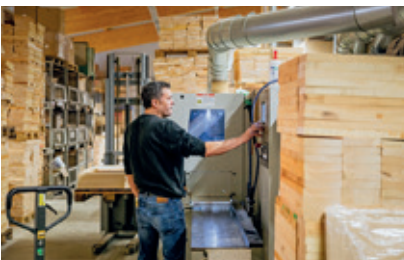



benötigt. Und hier ist noch nicht Schluss. Qualität, Innovation, Zuverlässigkeit, kurze Lieferzeiten und ein ansprechendes Preis-Leistungsverhältnis. Dafür stehen wir bei Bienen Ruck Gerne begrüßen wir Sie auch in unserem großzügigen Verkaufsraum in Wülfershausen.

**Tauchen Sie ein in die faszinierende Produktwelt von Bienen Ruck**



## Unsere starken Marken:

**Einige unserer Starken Marken möchten wir Ihnen vorstellen.**



RuBee steht für hohe Qualität, begleitet von einer langen Ersatzteillieferung und großzügiger Garantie.



Hobbee bietet das beste Preis-Leistungs-Verhältnis, ohne Kompromisse bei Qualität und Innovation.



Fillomat präsentiert eine umfassende Auswahl an Produkten für das Abfüllen und Etikettieren, perfekt für Ihre Anforderungen.



Bienatura hingegen schöpft das Beste aus dem Bienenstock, um Ihnen natürliche Schönheit und Wohlbefinden zu bieten.





13545-13554



14503



15650



15700



13650-13657

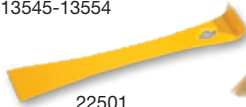

22501



23116

## Jungimker-Set

bestehend aus

- **Imkerbluse**  
(bitte Größen angeben,  
Nr. 13545-13554)
- **Lederhandschuhe**  
(bitte Größen angeben,  
Nr. 13650-13657)
- **Smoker 10 cm Ø** (Nr. 14503)
- **Rauchstoff** (Nr. 15650)
- **Zündwürfel** (Nr. 15700)
- **Stockmeißel** (Nr. 22501)
- **Besen** (Nr. 23116)

Nr. 50500

**84,<sup>90</sup>**



29701



31801



31449

## Honigernte-Set „Anfänger“

bestehend aus

- **4-Waben-Schleuder**  
Handantrieb (Nr. 29701)
- **Entdeckungsgeschirr**  
für 2 Personen (Nr. 32601)
- **Entdeckungsgabel „Spezial“**  
(Nr. 32100)
- **Edelstahl Doppelhonig-Sieb**  
(Nr. 31801)
- **25 kg Plastik-Abfüller** (Nr. 31449)

Nr. 50600

**679,-**



32608



32100



29752



31420

## Honigernte-Set „Profi“

bestehend aus

- **RuBee®**  
**4-Waben-Gold Tangential Motor-Honigschleuder** (Nr. 29752)
- **Entdeckungsgeschirr mit Wabenablage für 2 Personen** (Nr. 32600)
- **Entdeckungsgabel „Spezial“** (Nr. 32100)
- **Unterstell Abfüllsiebkübel** zum Sieben und Abfüllen (Nr. 31420)

**Nr. 50700**

**1279,-**



32600



32100



Geschenkgutschein zum Ausdrucken

*Mit unserem Gutschein haben Sie immer das richtige Geschenk.*

Wähle deinen Wunschgutschein!  
Nr. 900



Geschenkgutschein zum Verschicken

**BIENEN RUCK**  
Das Imkerfachgeschäft



## Vorzüge der TROGBEUTE für das Herold-Magazin

in Normalmaß oder Zandermaß.

Die Trogbeute für das Herold-Magazin hat sich in unserer Imkerei bestens bewährt.

### Hier einige Vorzüge, überzeugen Sie sich selbst:

- ✓ Gute Ausdehnungsmöglichkeiten des Brutnestes im Trog.
- ✓ Verminderung, ja sogar Abbau der Schwarmstimmung der Völker.
- ✓ Der Honigraum lässt sich mühelos nach vorne kippen (kein Heben von Magazinen).
- ✓ Möglichkeit der Wanderung in entfernte Trachtgebiete.
- ✓ Der hohe Boden ist auswechselbar und kann mit einem Varroaschub ausgestattet werden.
- ✓ Beste Varroa-Behandlung möglich.
- ✓ Die Bausperre muss nicht entfernt werden, da sie mit den Rähmchen übereinander liegt.
- ✓ Das Abheben des zweiten Brutraumes entfällt.

### Beschreibung der Trogbeute für Herold-Magazin:

**Der große Trog (Brutraum) für Normalmaß im Warmbau:** Außenmaße: Länge 86 cm, Breite 44 cm, Höhe 34 cm. Dieser Trog hat ein Fassungsvermögen von 21 Normalmaß-Rähmchen. Er eignet sich bestens als Brutfläche für die Königinnen.

**Der große Trog (Brutraum) für Zandermaß im Warmbau:** Außenmaße: Länge 80 cm, Breite 53,5 cm, Höhe 35 cm. Der Trog hat ein Fassungsvermögen von 19 Zander-Rähmchen.

**Hoher Unterboden:** Die Bodenplatte besteht aus einer wasserfesten, 9 mm starken Furnierplatte. Der Boden ist nicht mit der Zarge verbunden und kann ausgetauscht werden. Er hat eine Höhe von ca. 10,5 cm.

**Längswände:** Die beiden Längsseiten sowie Stirn- und Rückwand sind aus 27 mm starkem Weymouthskieferholz gefertigt.

**Abdeckung:** Die Rähmchen des Troges werden mit einer Abdeckfolie abgedeckt.

Im Winter empfehle ich ein Leinentuch oder ein diffusionsoffenes Abdeckvlies zu verwenden. Darüber liegen zwei 19 mm starke Dämmplattendeckel mit Splint, wovon auch der große als Deckel der Honigaufsätze dient und ein Futterloch mit Spund besitzt.

Für die Überwinterung eignet sich der Universal-Deckel mit eingefasstem Holzrahmen und 2 x 19 mm Dämmplattenisolierung (Art.-Nr. 60429), Abb. Seite 18.

**Tragegriffe:** Zwei solide Griffe sind zum bequemen Tragen der Beute an Front- und Rückwand angeschraubt. Dies erleichtert die Wanderfähigkeit.

**Volltrennschied:** Zur Einengung kann gegen Mehrpreis ein Volltrennschied aus 16 mm starker Hartfaserplatte mit einer Halteleiste bezogen werden (Art.-Nr. 60503).

**Absperrgitter:** Zwischen Trog und Honigaufsatz liegt ein Absperrgitter der Größe 395 x 477 mm (Nr. 8906).

**Honigaufsätze (Herold-Magazine):** Für die Trogbeute eignen sich die Herold-Magazine. Sie sind als ganz hohe Honigaufsätze oder als Halbaufsätze für Dickwabenrähmchen erhältlich. In den halb-hohen Aufsätzen können 12 NM-Halbrähmchen oder 10 Dickwabenrähmchen eingehängt werden. Sie können rückwärts verschoben werden. Im Zandermaß sind 10 Halbrähmchen oder 9 Dickwabenrähmchen in einer Halbzarge.

Wir hoffen eine Beute entwickelt zu haben, die jeder Anforderung in der Imkerei gerecht wird. Der große Vorteil liegt darin, dass man ohne Abheben der Honigzargen leicht imkern kann.

**Sollten Sie sich für diese Beute entscheiden, so haben Sie eine gute Wahl getroffen.**

Viel Erfolg mit der Beute wünscht Ihnen

*Siegbert Ruck*



Unsere Trogbeuten werden für Zander- und Normalmaß-Rähmchen in unserer Imkerschreinerei aus Weymouthskiefer hergestellt. Diese Beute ersetzt den zweiten Brutraum. Ein weiterer Vorteil ist das Erweitern Rähmchen für Rähmchen. Als Honigräume dienen die kompatiblen Herold Magazine.



60500

Außenmaße: 86 cm lang,  
44 cm breit, 34 cm hoch

## Trogbeute für Herold-Magazin aus Weymouthskiefer für 21 Normalmaß-Rähmchen

mit hohem Boden, Bausperre, 1 Trog, 1 Deckel  
groß mit Spund, 1 Deckel klein, Abdeckfolie,  
fertig montiert, mit Varroaschub

**Nr. 60500** **199,00 €**

## Varroa-Schiebeboden mit Alugitter für Trogbeute Herold NM

**Nr. 60502** **29,90 €**

## Kunststoffplatte-Ersatz

720 x 355 mm

**Nr. 60502-1** **7,90 €**



60502



60501

## Bausperre-Ersatz

für Trogbeute Herold NM, 790 x 400 mm

**Nr. 60501** **9,90 €**

## Volltrennschied für Herold-Trog NM

(aus 16 mm Hartfaserplatte mit Trageleiste)

**Nr. 60503** **6,90 €**



60503



60490

## Klarsicht-Abdeckung

für Trogbeute Herold NM  
extra stark 0,4 mm, 395 x 795 mm

**Nr. 60490** **2,90 €**

## Blechdeckel

für Trogbeute Herold NM,  
Innenmaß: 910 x 450 x 65 mm

**Nr. 60393** **27,90 €**



60393

## Kunststoffplatte groß

als Bodenwindel für das Wintergemüll (weiß),  
für Trogbeute Herold NM, 810 x 380 mm

**Nr. 60504** **7,50 €**



60504



60510



60512

### Ausgleichszarge für Trogbeute NM

für 6 Normalmaß-Rähmchen

**Nr. 60510****25,00 €**

### Dämmplatten-Deckel für Ausgleichszarge

**Nr. 60512** für Normalmaß**5,00 €****Nr. 60513** für Zandermaß**5,00 €**

### für Trogbeute-Deckel klein

**Nr. 60514** für Normalmaß**5,90 €****Nr. 60515** für Zandermaß**5,90 €**

60550

Außenmaße: 76 cm lang,  
53,5 cm breit, 34 cm hoch

### Trogbeute für Herold-Magazin

aus Weymouthskiefer

#### für 19 Rähmchen in Zandermaß

mit hohem Boden, Bausperre, 1 Trog, 1 Deckel  
groß mit Spund, 1 Deckel klein, Abdeckfolie,  
fertig montiert, mit Varroaschub**Nr. 60550****209,00 €**

### Varroa-Schiebeboden mit Alugitter

für Trogbeute Herold ZM

**Nr. 60551****29,90 €**

### Kunststoffplatte-Ersatz

620 x 405 mm

**Nr. 60502-2****7,90 €**

60551

60502-2

### Leichter Imkern mit Trogbeuten

Autor: Vinzenz Weber

**Nr. 41600 17,50 €**



60553

**Volltrennschied** für Trogbeute Herold ZM  
(aus 16 mm Hartfaserplatte mit Trageleiste)

**Nr. 60553****6,90 €**

60392

**Blechdeckel**

für Trogbeute Herold ZM,  
Innenmaß 875 x 535 x 65 mm

**Nr. 60392****27,90 €**

60491

**Klarsicht-Abdeckung**

für Trogbeute Herold ZM  
extra stark 0,4 mm, 477 x 695 mm

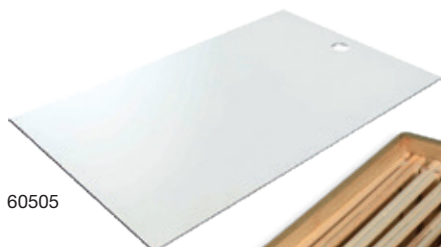
**Nr. 60491****2,90 €**

60505

**Kunststoffplatte groß**

als Bodenwindel für das Wintergemüll (weiß),  
für Trogbeute Herold ZM, 700 x 430 mm

**Nr. 60505****7,50 €**

61715-1

**Ausgleichszarge**

für 5 Zander-Rähmchen

**Nr. 61715-1****25,00 €**

(passender Deckel Art.-Nr. 60513)



60555

**Bausperre-Ersatz**

für Trogbeute Herold ZM, 675 x 475 mm

**Nr. 60555****9,90 €**



Die Original Herold Bienen Beute, masshaltig für 10 Zander Rähmchen + 12 Normalmaß Rähmchen, hergestellt aus 27 mm starker Weymouthskiefer in der eigenen Imkerschreinerei.



60351

Außenmaße:  
Breite: 44,0 cm  
Länge: 57,0 cm  
Höhe: 77,5 cm



**Alle Teile ohne Anstrich und Rähmchen**

**BEUTEN-SATZ • fertig montiert**

**Herold-Magazin mit Flachboden**

- mit Alugitter und Varroa-Schub
- mit **Edelstahl-Schiene**

- 3 Zargen aus Weymouthskiefer
- 1 Deckel aus 19 mm starker Dämmplatte mit Splintring, Spundloch und Spundlochdeckel
- 1 Herold-Flachboden mit Varroaschub

**Nr. 60351** Zandermaß, alles fertig montiert **167,90 €**

**Nr. 60346** Normalmaß, alles fertig montiert **167,90 €**

**Nr. 60347** Zandermaß Magazine **in Teilen**, Boden + Deckel montiert **149,90 €**

**Nr. 60348** Normalmaß Magazine **in Teilen**, Boden + Deckel montiert **149,90 €**



60350

Außenmaße:  
Breite: 44,0 cm  
Länge: 57,0 cm  
Höhe: 79,0 cm



**BEUTEN-SATZ • fertig montiert**

**Herold-Magazin mit hohem Boden**

- mit **Edelstahl-Schiene**

- 3 Zargen aus Weymouthskiefer
- 1 Deckel aus 19 mm starker Dämmplatte mit Splintring, Spundloch und Spundlochdeckel
- 1 hoher Boden mit Bausperre
- 1 Varroa-Schiebeboden

**Nr. 60350** Zandermaß, alles fertig montiert **191,90 €**

**Nr. 60340** Normalmaß, alles fertig montiert **191,90 €**

**Nr. 60342** Zandermaß Magazine **in Teilen**, Boden + Deckel montiert **173,90 €**

**Nr. 60341** Normalmaß Magazine **in Teilen**, Boden + Deckel montiert **173,90 €**



**Alle Teile ohne Anstrich und Rähmchen**



**BEUTEN-SATZ • fertig montiert**

**Herold-Magazin  
mit einfachem Boden**

• mit **Edelstahl-Schiene**

- 3 Zargen aus Weymouthskiefer
- 1 Deckel aus 19 mm starker Dämmplatte mit Splintring, Spundloch und Spundlochdeckel
- einfacher Boden, 35 mm hoch mit verstellbarem Fluglochkeil



Außenmaße:  
Breite: 44,0 cm  
Länge: 57,0 cm  
Höhe: 74,2 cm

60450

**Nr. 60450** Zandermaß, alles fertig montiert **152,90 €**

**Nr. 60344** Normalmaß, alles fertig montiert **152,90 €**

**Nr. 60343** Zandermaß Magazine in Teilen, Boden + Deckel montiert **134,90 €**

**Nr. 60345** Normalmaß Magazine in Teilen, Boden + Deckel montiert **134,90 €**



60503

**Volltrennschied**

aus 16 mm Hartfaserplatte mit Trageleiste

**Nr. 60503** Normalmaß **6,90 €**

**Nr. 60554** Normalmaß 1 ½ **7,90 €**



60553

**Volltrennschied**

aus 16 mm Hartfaserplatte mit Trageleiste

**Nr. 60553** Zandermaß **6,90 €**

**Nr. 60556** Zandermaß 1 ½ **7,90 €**

**Nr. 60175** ZaDant **7,90 €**



60650

**Dämmschiede mit Innendämmung**

– 100% ökologische Dämmung

**Nr. 60650** Normalmaß **12,30 €**

**Nr. 60651** Zandermaß **12,90 €**

**Nr. 60652** ZaDant **16,50 €**



### Alle Teile ohne Anstrich + Rähmchen



60435



60434



60405/60305



60404



60416

### Herold-Ganz-Zarge mit Fenster ZM

- fertig montiert – aus Weymouthskiefer
- mit **Edelstahl-Schienen**
- Fenster fest montiert

Hier können Sie das Bienenvolk beobachten, ohne es zu stören.

Maße: 43,5 cm breit, 53,5 cm lang, 24,8 cm hoch

**Nr. 60435** **59,30 €**

### Herold Zarge mit Fenster NM

Weymouthskiefer, ohne Farbanstrich

Inkl. **Edelstahl-Schienen** + Plexiglasscheibe  
Hier können Sie das Bienenvolk beobachten, ohne es zu stören.

Maße: Außenmaß: 435 mm x 535 mm x 248 mm

Innenmaß mit Falz: 400 mm x 479 mm

Fenstergröße: 364 mm x 131 mm

**Nr. 60434** **59,30 €**

### Herold-Ganz-Zarge

- fertig montiert – aus Weymouthskiefer
- für 10 Zander- oder 12 NM-Rähmchen

- mit **Edelstahl-Schienen**
- ohne Rähmchen

Maße: 43,5 cm breit, 53,5 cm lang, 24,8 cm hoch

**Nr. 60405** Zandermaß **40,90 €**

**Nr. 60305** Normalmaß **40,90 €**

### Herold Magazine in Teilen

**Zur Selbstmontage, inkl. Schrauben**  
aus Weymouthskiefer, mit **Edelstahl-Schienen**

**Nr. 60404** Zandermaß **34,90 €**

**Nr. 60304** Normalmaß **34,90 €**

### Herold Flachzarge 2/3 – fertig montiert

aus Weymouthskiefer, mit **Edelstahl-Schienen**  
für Rähmchen mit **159 mm Höhe**

**Nr. 60416** Zandermaß **37,50 €**

**Nr. 60316** Normalmaß **37,50 €**



60411



## Herold Halbohohe Zarge

Bei der Frühtracht nimmt sie 12 Normalmaß-Halb- oder 10 Dickwaben-Rähmchen, bei Zander 10 Halb- oder 9 Dickwabenrähmchen auf, zum Einfüttern den Deckelfuttertrog.

fertig montiert • mit **Edelstahl-Schielen**

**Nr. 60411** Zandermaß **31,90 €**

**Nr. 60311** Normalmaß **31,90 €**

60412



## Herold ZaDant Ring

aus Weymouthskiefer, zum Untersetzen einer Ganzzarge für 285 mm hohe ZaDant-Rähmchen

**Nr. 60412** **19,70 €**

60488



## Herold ZaDant Trennschied (ohne Abb.)

**Nr. 60175** **7,90 €**

60487



## Herold-Zarge Anderthalb – fertig montiert aus Weymouthskiefer, mit **Edelstahl-Schielen**

**Nr. 60488** für 12 Normalmaß  
1½ Rähmchen **74,90 €**

**Nr. 60489** für 10 Zandermaß  
1½ Rähmchen **74,90 €**

60407 / 60477



## Herold Hoher Boden

– 110 mm hoch – mit Bausperre und Fluglochkeil.  
Diese Art des hohen Bodens erleichtert die Varroabehandlung und die Reizfütterung.

**Nr. 60407** ohne Varroa-Schiebeboden **39,90 €**

**Nr. 60477** mit Varroa-Schiebeboden **61,30 €**

60409



**Varroa-Schiebeboden** mit Alugitter  
Garantiert absolut bienendicht. Er sollte nur bei der Varroa-Behandlung eingeschoben werden.

**Nr. 60409** **21,40 €**



60441



**Ersatzteil** für hohen Boden,  
hinteres Abdeckbrett mit Lüftungsschlitzen

**Nr. 60441****3,90 €**

60447

**Abdeckbrett zum Belüften**

für hohen Boden Herold, mit Edelstahlgitter

**Nr. 60447****4,30 €**

60478

**Herold Bodendämmung**

für Hochboden. Wir empfehlen die Bodendämmung mit der Nr. 2450 Spiegeleffektfolie zu bekleben und zur Sicherheit mit Klammern oder Nägeln zu befestigen.

**Nr. 60478****19,50 €**

60448

**RuBee® Bodenschieber weiß**

– mit Zählkaros – kochfest – lebensmittelecht

für Varroaschub Hochboden

353 x 393 mm

**Nr. 60448****7,90 €**

für Herold Flachboden Nr. 60480

407 x 490 mm

**Nr. 60486****7,90 €**

60403

**Herold Einfacher Boden** – 45 mm

mit verstellbarem Fluglochkeil

**fertig montiert****Nr. 60403****22,30 €**

60480

**Herold Flachboden mit Varroaschub****mit festem Alugitter**, 555 x 440 x 80 mm

und einem Bodenschieber mit Zählkaros,

fertig montiert

**Nr. 60480****37,30 €**

60662

60388

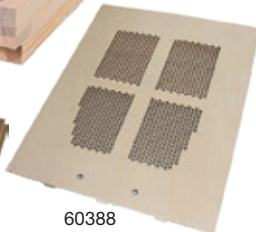
**Herold Pollenfalle**

für den Flachboden

**Nr. 60388****27,50 €****Herold Bodendämmbrett**

für Herold Flachboden

407 x 490 mm

**Nr. 60662****8,90 €**

60424

**Herold Zirkulations-Bodendämmbrett**

für Herold Hochboden

**Nr. 60424****11,90 €**



60415

**Bausperre** für hohen Boden (Ersatz)  
395 x 470 mm

**Nr. 60415** **6,60 €**

60408

**Fluglochkeil** (Ersatz)

**Nr. 60414** Ausflug seitlich **3,60 €**

**Nr. 60389** Ausflug mittig **3,60 €**

60414

**Schaumstoff-Wanderkeil**

500 x 30 x 30 mm

**Nr. 60408** **1,30 €**

60389

**Mäusegitter gebogen**

für Herold + Liebig, von aussen eingelegt

**Nr. 8010** **2,90 €** ab 5 Stück **2,70 €**

8010

60485

**Anflugbrett Herold**

zusätzlicher Anflug von 20 cm

**Nr. 60485** **6,90 €**

**Anflugbrett Herold**

ohne Holzleiste

**Nr. 8635** **3,90 €**

8635

**Unser Tipp: Adapter-Set Nr. 8630 (Seite 110) mitbestellen!**



60425

**Abdeckfolie** für Herold-Magazin,  
Größe: 395 x 477 mm, 0,32 mm stark

**Nr. 60425** Herold-Magazin **1,50 €**

**Nr. 2302** 100 x 200 cm **7,90 €**

2302

**Klarsicht-Abdeckung extra stark 0,4 mm**  
für Herold-Magazin

**Nr. 60525** 395 x 477 mm **2,00 €**

**Abdeckfilz** Polyestervlies (o. Abb.)  
für Winterabdeckung

**Nr. 2401** 50 x 200 cm **7,30 €**



60525

**RuBee® Naturfasertuch**

für Liebig + Herold

**Nr. 2415** 485 x 405 mm **2,20 €**



2415

**Abdeckgaze**

zur Auflage auf die Rähmchen  
statt einer Folie

**Nr. 2405** 50 x 50 cm **1,50 €**

**Lüftungsgitter** aus Kunststoff (o. Abb.)

für die Abdeckung der Beute,  
verhindert das Ankleben des Abdeckfilzes

**Nr. 2403** 395 x 477 mm **2,50 €**

2405

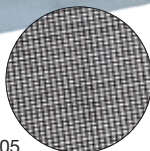

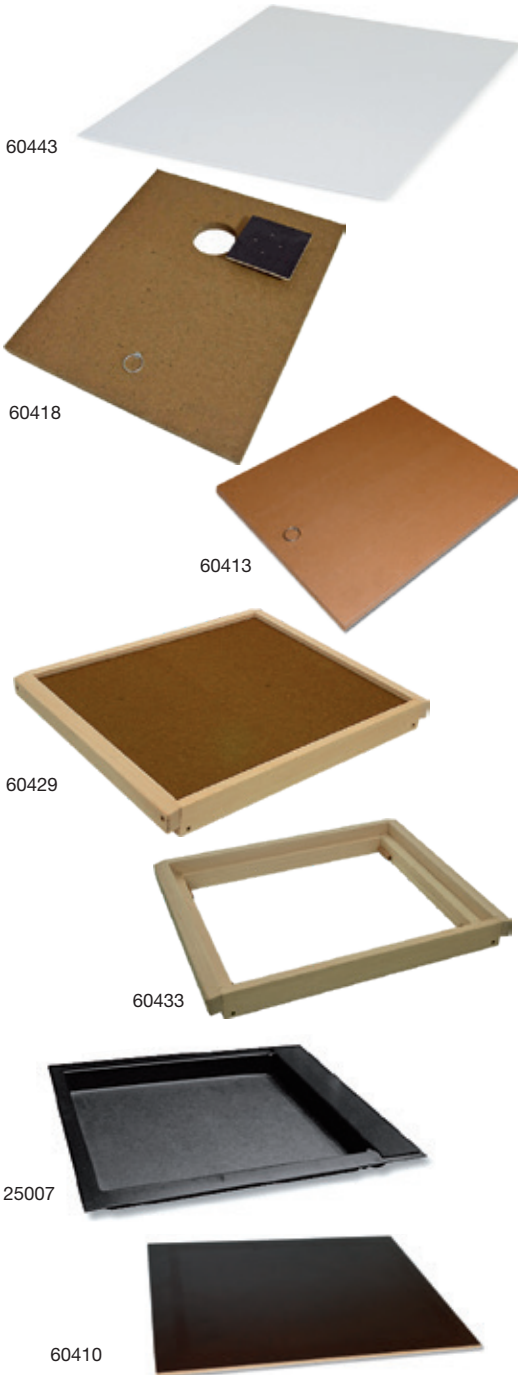

60443

60418

60413

60429

60433

25007

60410

**Kunststoffplatte** weiß – 3 mm stark –

Als Bodenwindel, wasserfest. Zum Einschieben für das Wintergemüll. Problemlose Reinigung.

**Nr. 60443** 372 x 462 mm **5,50 €**

für Varroa-Schiebeboden (Nr. 60409)

**Nr. 60444** 353 x 393 mm **4,90 €**

für Herold Flachboden mit Varroaschub

**Nr. 60480-01** 407 x 490 mm **5,50 €**

**Deckel aus Dämmplatte**

mit Splintring, Spundloch und Spundlochdeckel, 395 x 477 mm, 19 mm stark

**Nr. 60418** **7,90 €**

**Deckel aus Hartfaser**

16 mm stark, ohne Spundloch, mit Splintring  
**stabile Ausführung**

**Nr. 60413** **7,90 €**

**Ersatz: Spundloch-Deckel** (o. Abb.)

**Nr. 60442** **1,50 €**

**Universal-Deckel** für Herold-Magazin

Mit Holzumrandung und 2 x 19 mm Dämmplatten, ohne Spundloch

**Nr. 60429** komplett **27,50 €**

**Oberer Ersatzdeckel**

für Universaldeckel, ohne Loch, 395 x 477 mm

**Nr. 60401** **5,90 €**

**Unterer Ersatzdeckel aus Dämmplatte**

für Universaldeckel, 434 x 379 mm

**Nr. 60446** **4,90 €**

**Universal Holzrahmen**

lose

**Nr. 60433** **16,70 €**

**Deckelfuttertrog-Einsatz**

für Rahmen von Universal-Deckel Herold.

Der Deckelfuttertrog lässt sich einfach in den Rahmen einhängen und hat ein Fassungsvermögen von 2,5 Liter.

Randmaß: 478 x 398 x 36 mm

**Nr. 25007** **21,90 €**

**Wetterfester Deckel**

für die Freiaufstellung.

Aus 8 mm starker, wasserfester Sperrholzplatte mit 16 mm starker, eingefasster Dämmplatte.

**Nr. 60410** **22,90 €**

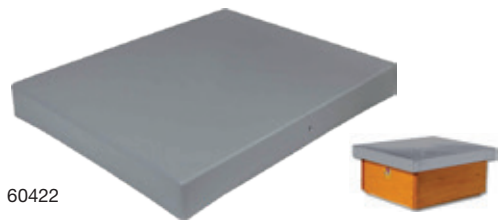

60422

## Kunststoffdeckel zur Freiaufstellung

Bringt absoluten Regenschutz, wird durch 2 Wiener Vorreiber an den Griffen gehalten (Sturmsicherung).

**Nr. 60422**

**29,90 €**

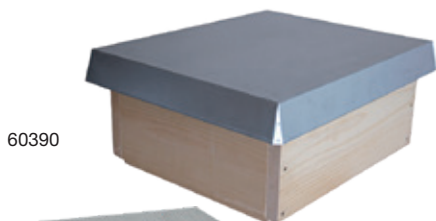

60390

## Blechdeckel für Herold-Magazin

Innenmaß: 545 x 445 x 64 mm

aus verzinktem Blech

**Nr. 60390**

**17,90 €**

aus **Edelstahl**

**Nr. 60394**

**29,90 €**

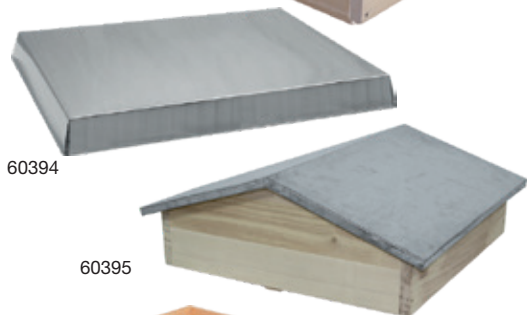

60394

## Satteldach für Herold-Magazin

Innenmaß: 548 x 448 x 102 mm

**Nr. 60395**

**51,90 €**



60395

## Mehrzweckboden mit 2 Bienenfluchten

Dieser Boden eignet sich für ein bienenfreies Schleudern im Honigraum. Dazu wird der Boden einen Tag vor dem Schleudern zwischen die Magazine geschoben. Er hat eine vielseitige Verwendung:

- Ablegerbildung (Bohrung eines Fluglochs notwendig)
- Königinnenzucht
- Vereinigung schwacher Völker
- Schwarmverhinderung

**Nr. 60420**

**28,50 €**



60420

60432

## Einlegeplatte (ohne Holzrahmen)

mit 2 ital. Bienenfluchten

**Nr. 60432**

**11,80 €**



60428

60431

## Mehrzweckboden

mit 3 Bienenfluchten in Kegelform.

Anwendung wie oben aufgeführt.

**Nr. 60428**

**26,50 €**

## Einlegeplatte (ohne Holzrahmen)

mit 3 Bienenfluchten in Kegelform, zum Umbau für einen Zwischenboden. Größe: 395 x 477 mm

**Nr. 60431**

**9,80 €**



60421

## Pollenfalle für hohen Boden

Diese wird von hinten in den hohen Boden eingeschoben. Der Pollen lässt sich mühelos und bienenfrei entnehmen.

**Nr. 60421**

**29,90 €**



25205 NM  
25206 ZM



25201 NM  
25202 ZM

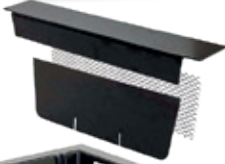

25001



60475



**Siegellack  
auf Seite 72**

60495



60497



**Futtertasche** aus schwarzem Kunststoff,  
in Rähmchengröße, mit Trageohren

**Nr. 25201** Normalmaß **11,90 €**

**Nr. 25202** Zandermaß **12,50 €**

**Futtertasche** aus Holz, in Rähmchengröße  
für Trockenfutter und Futterteig

**Normalmaß**, fasst ca. 2,0 Liter

**Nr. 25205** **7,50 €**

**Zandermaß**, fasst ca. 2,5 Liter

**Nr. 25206** **7,50 €**

Zur Fütterung wird die leere Zarge durch ein-  
gelegten Kunststoffrog zum **Deckelfuttertrog**  
umfunktioniert. **Dieser ist auch in der hohen**  
**Zarge verwendbar.**

**Deckelfuttertrog-Einsatz**

Fassungsvermögen ca. 8 Liter,  
stapelbar, leicht zu reinigen

**Nr. 25001** **24,90 €**

**Alu-Lochblech-Aufstieg (Ersatz)**

**Nr. 25011** **1,30 €**

**Holz Fütterer**

für Herold-Magazin, dezentraler Aufstieg,  
unlasert, für ca. 7 Liter

**Nr. 60475** **32,90 €**

**Herold vertikal Halbzarge NM**

Mit der Verwendung von 2 Vertikal Halbzargen  
kann eine Ganzzarge ersetzt werden.

- aus extra leichtem Massivholz gefertigt  
- mit Griffleiste und 2 Griffmulden

**Nr. 60495** **26,30 €**

**Hartfaser-Deckel**

für vertikal Halbzarge 60495  
398 x 227 mm (ohne Abbildung)

**Nr. 60496** **5,90 €**

**Herold vertikal Halbzarge ZM**

**Nr. 60497** **26,30 €**

**Hartfaser-Deckel**

für vertikal Halbzarge 60497  
477 x 198 mm (ohne Abbildung)

**Nr. 60498** **5,90 €**



60470

**Herold Hoher Boden Warmbau**  
zum Arbeiten mit Zander im Warmbau,  
inkl. Varroaschiebeboden

**Nr. 60470** **61,30 €**



60360

**Muller-Brett**  
für Herold-Magazin  
inkl. Beschreibung

**Nr. 60360** **29,90 €**



8812

**Absperrgitter** für Herold-Magazin  
Metall, stabile Ausführung, 395 x 477 mm

**Nr. 8812** **9,90 €**



8906

**Absperrgitter** für Herold-Magazin  
Metall, 395 x 477 mm

**Nr. 8906** verzinkt **8,40 €**

**Nr. 8851** **Edelstahl** **15,90 €**

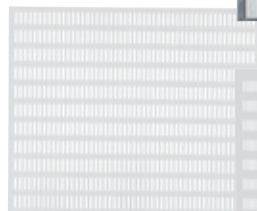

9110

**Absperrgitter** für Herold-Magazin  
Plastik, 395 x 477 mm

**Nr. 9110** **5,30 €**

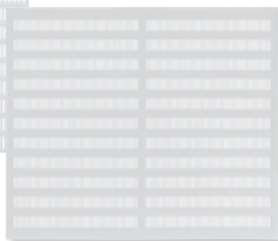

63101

**Propolisgitter** für Herold-Magazin  
395 x 477 mm

**Nr. 63101** **7,90 €**



9933

**Holz-Absperrgitter** für Herold-Magazin  
395 x 477 mm

**Nr. 9933** **11,90 €**

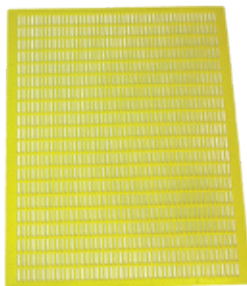

9160

**Absperrgitter**  
Kunststoff gelb,  
477 x 395 mm, für Herold-Magazin  
und Frankenbeute

**Nr. 9160** **5,70 €**



60250

Mit diesem System können Sie kinderleicht vier Ableger in einer Herold-Ganz-Zarge bilden. Dabei müssen Sie den Herold-Magazin-Königinnen-Ablegerkasten im Freien so aufstellen, dass alle vier Fluglöcher zugänglich sind. Jedes Flugloch ist mit einem farbigen Leitstern markiert.

Die Zarge wird mit 3 Volltrennschieden (Nr. 60252 in Zandermaß und Nr. 60282 in Normalmaß) in vier Abteile aufgeteilt.

**In Zandermaß erhalten Sie vier Räume mit je 2 Zanderwaben. In Normalmaß erhalten Sie 3 Räume mit 3 Normalmaß-Waben und einen Raum mit zwei Normalmaß-Waben.**

Die einzelnen Räume werden mit vier Hartfaserabdeckplatten (Nr. 60254 in Zander- und Nr. 60284 in Normalmaß) abgedeckt. Diese Abdeckplatten sind mit Futterlöchern versehen, um einen Aufstieg zum Futtertrog zu gewährleisten. Mit dem Rahmen des Universal-Deckels (Nr. 60255) wird der Raum für die vier Futtertröge (60253) geschaffen. Alle vier Ableger werden mit einer starken Abdeckfolie (Nr. 60425) abgedeckt. Hierauf wird zur besseren Isolierung der Ableger der Dämmplattendeckel (Nr. 60429) aufgelegt und mit einer wetterfesten Abdeckung versehen (Wellblechdach).

**Der Vorteil ist, dass Sie alle vorhandenen Herold-Ganz-Zargen und Universal-Deckel verwenden können.**



60280



## EINE HEROLD-GANZ-ZARGE ergibt „vier“ Ableger in Zander- oder Normalmaß

### Herold-Magazin-Königinnen-Ablegerkasten in Zandermaß

Grund-Komplett-Set

- 1 einfacher Boden fertig montiert mit 4 Fluglöchern und 4 Leitsternen (Nr. 60251)
- 1 Herold-Ganz-Zarge mit Schienen und 2 Verschlussleisten (60405)
- 3 Volltrennschiede in Zandermaß (Nr. 60252)
- 4 Futtertröge aus Kunststoff (Nr. 60253)
- 4 Hartfaserabdeckplatten in Zandermaß (Nr. 60254)
- 1 Abdeckfolie (Nr. 60425)
- 1 Universal-Deckel mit 1 Dämmplatte ohne Spund (Nr. 60255)

Nr. 60250

145,70 €

Wenn Sie die Herold-Ganz-Zarge und den Universal-Deckel schon haben, benötigen Sie nur das Erweiterungs-Set.

### Herold-Magazin-Königinnen-Erweiterungs-Set in Zandermaß

- 1 einfacher Boden fertig montiert mit 4 Fluglöchern und 4 Leitsternen (Nr. 60251)
- 3 Volltrennschiede in Zandermaß (Nr. 60252)
- 4 Futtertröge aus Kunststoff (Nr. 60253)
- 4 Hartfaserabdeckplatten in Zandermaß (Nr. 60254)

Nr. 60260

80,80 €

### Herold-Magazin-Königinnen-Ablegerkasten in Normalmaß

Grund-Komplett-Set

- 1 einfacher Boden fertig montiert mit 4 Fluglöchern und 4 Leitsternen (Nr. 60281)
- 1 Herold-Ganz-Zarge mit Schienen (Nr. 60305)
- 3 Volltrennschiede in Normalmaß (Nr. 60282)
- 4 Futtertröge aus Kunststoff (Nr. 60253)
- 4 Hartfaserabdeckplatten in Normalmaß (Nr. 60284)
- 1 Abdeckfolie (Nr. 60425)
- 1 Universal-Deckel mit 1 Dämmplatte ohne Spund (Nr. 60255)

Nr. 60280

145,70 €





Alle Teile des Herold-Magazin-Beuten-Programmes passen aufeinander. Sollte eine Königin nicht begattet werden oder ein Ableger nicht gelingen, können ohne weiteres die Völkchen problemlos mit der Nachbareinheit vereinigt werden. Einen nahezu identischen Stockgeruch in den Abteilen erhält man durch Geruchsöffnungen in den Volltrennschieden, die Sie selbst montieren können. Die Geruchsöffnungen lassen sich einfach mit einer Lochsäge oder einem Forstnerbohrer (ca. 25 mm Durchmesser) und etwas Gittergewebe in die Volltrennschiede einarbeiten.



60282

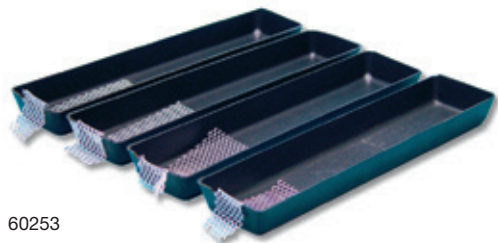

60253



60284

Wenn Sie die Herold-Ganz-Zarge und den Universal-Deckel schon haben, benötigen Sie nur das Erweiterungs-Set.

## Herold-Magazin-Königinnen-Erweiterungs-Set in Normalmaß

- 1 einfacher Boden fertig montiert mit 4 Fluglöchern und 4 Leitsternen (Nr. 60281)
- 3 Volltrennschiede in Normalmaß (Nr. 60282)
- 4 Futtertröge aus Kunststoff (Nr. 60253)
- 4 Hartfaserabdeckplatten in Normalmaß (60284)

**Nr. 60290 80,80 €**

**Einfacher Boden** fertig montiert mit 4 Fluglöchern und 4 Leitsternen in Zandermaß  
**Nr. 60251 33,90 €**

**Einfacher Boden** fertig montiert mit 4 Fluglöchern und 4 Leitsternen in Normalmaß  
**Nr. 60281 33,90 €**

**Herold-Ganz-Zarge** fertig montiert  
**Nr. 60405** mit Zander-Schienen **40,90 €**  
**Nr. 60305** mit Normalmaß-Schienen **40,90 €**

**Volltrennschied** für Zander-Ablegerkasten (für 1 Zarge benötigen Sie 3 Volltrennschiede)  
**Nr. 60252 1 Stück 7,90 €**

**Volltrennschied** für Normalmaß-Ablegerkasten (für 1 Zarge benötigen Sie 3 Volltrennschiede)  
**Nr. 60282 1 Stück 6,90 €**

**Futtertrog** für Herold-Magazin-Königinnen-Ablegerkasten (für 1 Zarge benötigen Sie 4 Futtertröge)  
**Nr. 60253 1 Stück 4,70 €**

**Abdeckplatte** für Zandermaß mit Futterloch (für 1 Zarge benötigen Sie 4 Hartfaserabdeckplatten)  
**Nr. 60254 1 Stück 1,50 €**

**Abdeckplatte** für Normalmaß mit Futterloch (für 1 Zarge benötigen Sie 4 Hartfaserabdeckplatten)  
**Nr. 60284 1 Stück 1,50 €**

**Universal-Deckel** mit 1 Dämmplatte ohne Spund (Dämmplatten-Maß: 395 x 474 mm)  
**Nr. 60255 24,00 €**

**Abdeckfolie** für Herold-Magazin  
**Nr. 60425 1,50 €**



Die Dr. Liebig Zanderbeute, welche auch Hohenheimer Einfachbeute genannt wird, ist maßhaltig für 10 Zander Rähmchen gefertigt. Die falzlosen Zargen mit Außenmaß von 52 x 42 cm werden aus 20 mm Weymouthskiefer und mit Edelstahl-Schienen in der eigenen Schreinerei für Imker hergestellt.

Alle Teile ohne Anstrich und Rähmchen



60150



60148



60190



60147

## Zanderbeute nach Dr. Liebig aus Weymouthskiefer

passend für 10 Waben Zander, geleimt und verschraubt in solider Qualität. Die falzlosen Zargen werden durch zwei zusätzliche Leisten an der Unterseite vor Verrutschen gesichert. An Vorder- und Rückseite befinden sich kräftige Griffleisten.

Außenmaß 420 x 520 mm, Höhe 850 mm, Holzstärke 20 mm

## Zanderbeute nach Dr. Liebig

bestehend aus:

- ein Hochboden mit **Lüftungsgitter**, Fluglochkeil und Bodenschieber
- drei Ganzzargen für 10 Waben Zander mit **Edelstahlschienen**
- ein Hartfaser-Deckel

Preis ohne Zubehör und ohne Anstrich

**Nr. 60150** mit Hochboden  
alles komplett montiert **158,90 €**

**Nr. 60148** Hochboden + Deckel montiert  
Magazine **in Teilen** **143,90 €**

**Nr. 60190** mit Flachboden  
alles komplett montiert **157,90 €**

**Nr. 60147** Flachboden + Deckel montiert  
Magazine **in Teilen** **141,90 €**



60151

## EINZELTEILE:

### Hochboden für ZM und NM

- Lüftungsgitter
  - Bodenschieber zur Varroaontrolle wird unter das Gitter geschoben
  - Fluglochkeil mit zwei Aussparungen
  - mit seitlicher Ausfräsung für Bausperre
- Preis ohne Bausperre

**Nr. 60151****37,40 €**

60181

### Liebig Flachboden

mit Edelstahl Lüftungsgitter und Fluglochkeil, inkl. Bodenschieber

**Nr. 60181****36,40 €**

60141

### Liebig Wanderboden

extra leichtes Massivholz, ohne Farbanstrich

- Kunststoff Fluglochschieber
  - Lüftungsgitter + Varroagitter
  - Kunststoff-Bodenschieber mit Karomuster
- 520 mm x 420 mm x 120 mm

**Nr. 60141****47,90 €**

60132

### Liebig Kunststoffboden

braun, Kunststoff

- inkl. 1 Fluglochkeil (Holz)
- Varroaschubplatte zum Einschieben

**Nr. 60132****24,90 €**

60151-05

### Kunststoffschale weiß

für Varroaschiebeboden, 465 x 350 mm

**Nr. 60151-05** altes Modell**7,90 €**

60151-01

### RuBee® Liebig Bodenschieber

für Flach + Hochboden mit Karomuster, 353 x 465 x 8 mm

**Nr. 60151-01****7,90 €**

60151-02

### Kunststoffplatte weiß

470 x 360 mm

**Nr. 60151-02****4,90 €**



60152

**Holzbausperre**

gegen Wildbau,  
zum Einlegen im Hochboden Liebig

**Nr. 60152****6,60 €**

60151-04

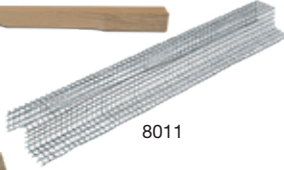
**Liebig Fluglochkeil EXTRA****Nr. 60151-04****4,20 €**

8011

**Liebig Mäusegitter gebogen**

wird von innen in den Hochboden eingelegt

**Nr. 8011**Stück **2,90 €**ab 5 Stück á **2,80 €**

60135

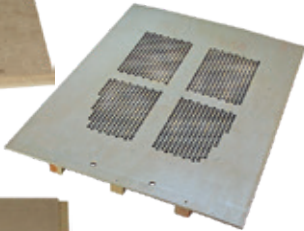
**Liebig Pollenfalle****Nr. 60128****27,50 €**

60128

**Liebig Zirkulations-  
Bodendämmbrett**

nach Stefan Knöss  
für Liebig Hoch und Flachboden  
475 x 355 x 17 cm

**Nr. 60135****11,90 €**

60140

**Bodendämmbrett**

- für Liebig Hochboden und Flachboden
- 16 mm stark
- schützt vor Bodenrost
- weniger Futterverbrauch
- kein Schimmel

**Nr. 60140****8,90 €**

8010

**Mäusegitter gebogen**

Herold + Liebig, für Flach und Hochböden  
wird von Außen einlegt, 380 mm

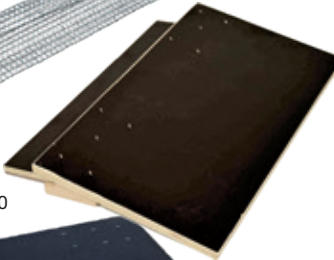
**Nr. 8010**Stück **2,90 €**ab 5 Stück á **2,70 €**

60120

**Liebig Anflugbrett**

für Flachboden  
zum Einschieben in den Flachboden  
200 mm x 378 mm x 8 mm  
inkl. montiertes Anschraub Brett

**Nr. 60120****6,90 €**

8636

**Liebig Anflugbrett**

ohne Holzleiste

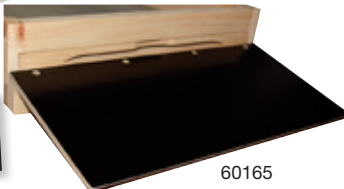
**Nr. 8636****3,90 €**

60165

**Anflugbrett Liebig**

zusätzlicher Anflug von 20 cm

**Nr. 60165****6,90 €**

**Unser Tipp:**  
Adapter-Set Nr. 8630  
(Seite 110) mitbestellen!



60149

## Liebig Ganzzarge Zander

in Teilen zur Selbstmontage

Weymouthskiefer  
mit Zanderschienen  
inkl. Schrauben

**Nr. 60149****29,90 €**

60112

## Liebig Ganzzarge

in Teilen zur Selbstmontage

Paulownia-Holz  
520 mm x 420 mm x 230 mm  
• inkl. Edelstahlschienen und Schrauben  
ohne Farbstrich und Rähmchen

**Nr. 60112**

Stück **28,90 €**  
ab 3 Stück á **27,90 €**



60155

## Liebig Ganzzarge Zander

für 10 Zander-Rähmchen,

mit **Edelstahlschienen**,

Holzstärke 20 mm

**Nr. 60155****34,90 €**

60156

## Liebig Halbzarge Zander

für Rähmchen mit einer Höhe von 113 mm,

mit **Edelstahlschienen**

**Nr. 60156****24,90 €**

60137

## Liebig Zarge Zander Anderthalb

mit **Edelstahlschienen**

**Nr. 60137****51,90 €**

60169

## Liebig Vertikal Halbzarge

aus extra leichtem Holz.

Mit diesen Vertikal Halbzargen für die  
Liebig Zander Beuten kann mit zwei  
Halbzargen eine Ganzzarge ersetzt werden,  
mit **Edelstahlschienen**

**Nr. 60169****25,90 €**



### Liebig 2/3 Flachzarge

für 10 Zander-Rähmchen  
mit 159 mm Höhe  
mit **Edelstahlschienen**

Nr. 60166

31,50 €

60166



### Liebig Zarge ZaDant

für 10 ZaDant Rähmchen  
mit 285 mm Höhe  
mit **Edelstahlschienen**

Nr. 60177

47,90 €

60177



### Liebig Ganzzarge mit Fenster

Fenster mit Scharnieren,  
für 10 Zander-Rähmchen  
mit **Edelstahlschienen**  
ohne Rähmchen

Nr. 60176

56,90 €

60176



### ZaDant Ring

zum Untersetzen einer Dr. Liebig Ganzzarge  
für 285 mm hohe ZaDant-Rähmchen

Nr. 60167

18,70 €

60167

**Alle Zargen ohne Rähmchen**

### Volltrendschied ZaDant

Nr. 60175

7,90 €

60175

### Muller-Brett

für Liebig-Beute  
inkl. Beschreibung

Nr. 60183

26,90 €

60183



### Hartfaser-Deckel ohne Dämmplatte

Nr. 60158

16,80 €

60158



60164

## Dämmplatten-Isolierung einzeln

für Hartfaser-Deckel (60158)

**Nr. 60164****5,90 €**

60124

## Liebig Universal Deckel Rahmen

Kiefer, 520 x 420 x 50 mm

**Nr. 60124****13,90 €**

60123

## Liebig Universal Deckel

mit 2 Dämmplatten

520 x 420 x 50 mm

Dämmplatte oben: 477 x 395 x 19 mm)

Dämmplatte unten: 434 x 379 x 19 mm

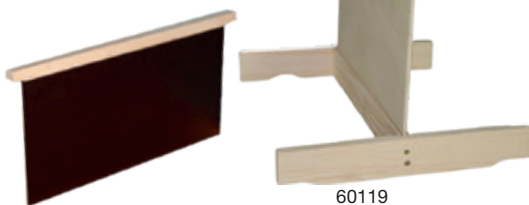
**Nr. 60123****22,80 €**

60154

60119

## HOBBEE® Ablegereinlage

mit Trennschied,  
für ZM-Hochboden**Nr. 60119****14,90 €**

60153

## Trennschied Zander

zum Ablegerboden Liebig

**Nr. 60154****5,60 €**

60109

## Liebig Ablegerboden Zander

mit vier Fluglöchern. Durch Einsatz der  
Trennschiede können 4 Ableger in einer Zarge  
gebildet werden. Preis ohne Trennschiede.

NEU mit Bodenschieber

**Nr. 60153****38,30 €**

60157

## Liebig Klimazarge

mit Propolisgitter, ohne Füllung

Weymouthskiefer

Außenmaß: 420 x 520 x 105 mm

**Nr. 60109****31,90 €**

## Zwischenboden

mit verschließbarem Spundloch. Durch Einsatz  
der mitgelieferten Bienenflucht ist der Zwischen-  
boden auch als Honigentnahmeschied einsetzbar**Nr. 60157****19,30 €**



60159

**Liebig Blechdeckel** konisch, verzinkt  
wird über den Hartfaserdeckel gestülpt

Nr. 60159

17,90 €

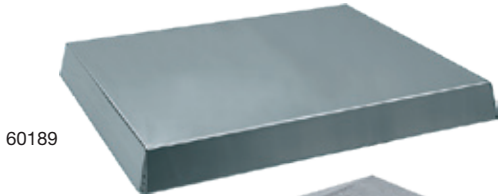

60189

**Liebig Edelstahl-Deckel**

Nr. 60189

29,90 €

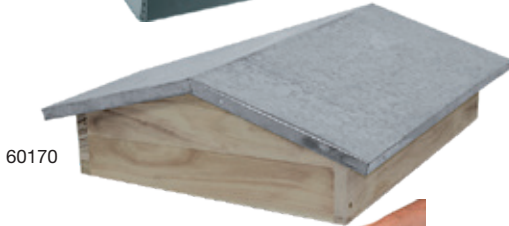

60170

**Liebig Satteldach**

Blech verzinkt  
Innenmaß 520 x 424 x 88 mm

Nr. 60170

51,90 €



2305

**Abdeckfolie**

Größe 478 x 378 mm

Nr. 2305

1,50 €



60531

**Klarsichtfolie**

**Liebig Zander**

Größe 478 x 378 mm, 0,4 mm stark

Nr. 60531

2,00 €



2411

**RuBee®**

**Naturfasertuch**

Größe 485 x 385 mm, für Liebig

Nr. 2411

2,20 €

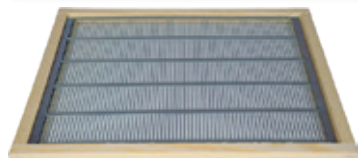

60162

**Absperrgitter mit Holzrahmen komplett**  
Absperrgitter verzinkt, Außenmaß: 420 x 520 mm  
Absperrgittermaß: 475 x 375 mm

**Nr. 60162 17,90 €**

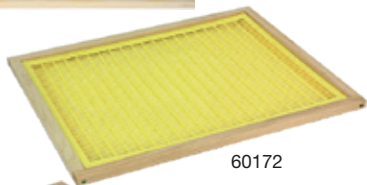

60172

**Holzrahmen für Absperrgitter**  
Nr. 60182 ohne Absperrgitter (o. Abb.) **9,50 €**

**Kunststoff-Absperrgitter mit Holzrahmen**  
Außenmaß: 420 x 520 mm  
Absperrgittermaß: 475 x 375 mm

**Nr. 60172 14,90 €**

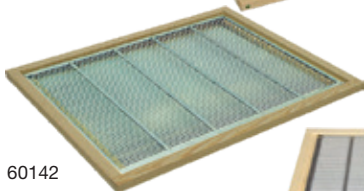

60142

**Edelstahl-Absperrgitter mit Holzrahmen**  
Außenmaß: 420 x 520 mm  
Absperrgittermaß: 475 x 4375 mm

**Nr. 60142 25,40 €**

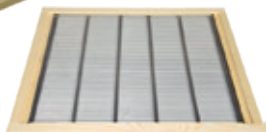

60129

**Liebig Absperrgitter Edelstahl genietet**  
Außenmaß 520 x 420 x 12 mm  
Absperrgittermaß: 460 x 375 mm

**Nr. 60129 25,40 €**



8810

**Liebig Absperrgitter genietet**  
Außenmaß: 520 x 420 x 12 mm  
Absperrgittermaß: 460 x 395 mm  
Material: verzinktes Blech

**Nr.: 60130 19,90 €**

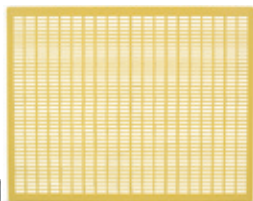

**HOB BEE® Metall-Absperrgitter**  
Liebig 375 x 475 mm, verzinkt

**Nr. 8810 8,40 €**



8850

**Liebig Kunststoff-Absperrgitter**  
gelb, 3 mm stark, 475 x 375 mm

**Nr. 9150 5,70 €**



9910

**HOB BEE® Edelstahl-Absperrgitter**  
Liebig Beute 475 x 375 mm

**Nr. 8850 15,90 €**



9932

**RuBee® Metall-Absperrgitter**  
STABIL Liebig 475 x 375 mm, verzinkt

**Nr. 9910 9,90 €**

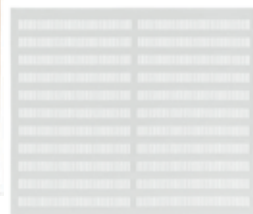

63103

**Liebig Holz-Absperrgitter**  
520 x 420 mm

**Nr. 9932 11,90 €**

**Liebig Propolisgitter** 478 x 378 mm

**Nr. 63103 7,90 €**



### Holzfüterer Liebig

unlasiert

Nr. 60180

30,90 €

60180



### Kunststoff Futterzarge Liebig

braun

Nr. 60186

21,90 €

60186



### Futterzarge Liebig Transparent

Nr. 60122

29,90 €

60122



### Deckelfuttertrog-Einsatz

für Dr. Liebig

Größe 37,8 x 47,5 x 9 cm

Nr. 25009

24,90 €

25009



### Normalmaß-Beute

nach Dr. Liebig

aus Weymouthskiefer

passend für 12 Waben, geleimt und verschraubt in solider Qualität. Die falzlosen Zargen werden durch zwei zusätzliche Leisten an der Unterseite vor Verrutschen gesichert. An Vorder- und Rückseite befinden sich kräftige Griffleisten.

Außenmaß 420 x 520 mm

Höhe 850 mm,

Holzstärke 20 mm

### Normalmaß-Beute

bestehend aus:

- ein Hochboden mit **Lüftungsgitter**, Fluglochkeil und weißer Kunststoffschale
- drei Ganzzargen für 12 Waben Normalmaß mit **Edelstahlschienen**
- ein Hartfaser-Deckel

Preis ohne Zubehör und ohne Anstrich

Nr. 60161

158,90 €

mit Flachboden

Nr. 60168

157,90 €

60161



60168

Ohne Rähmchen  
und Anstrich



60160



60163



60179



60178



60143



60144

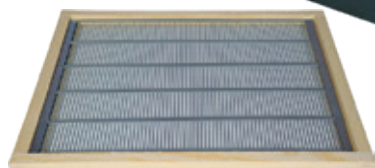

60162

## Alle Zargen ohne Rähmchen

### EINZELTEILE:

#### Liebig Ganzzarge Normalmaß

mit **Edelstahlschienen**  
für 12 Normalmaß-Rähmchen

**Nr. 60160** **34,90 €**

#### Liebig Halbzarge Normalmaß

mit **Edelstahlschienen**  
für 12 Rähmchen mit 113 mm Höhe

**Nr. 60163** **24,90 €**

#### Liebig Flachzarge 2/3 Normalmaß

mit **Edelstahlschienen**  
für 12 Rähmchen mit 159 mm Höhe

**Nr. 60179** **31,50 €**

#### Liebig Zarge Normalmaß-Anderthalb

mit **Edelstahlschienen**  
für 12 Rähmchen mit 338 mm Höhe

**Nr. 60178** **51,90 €**

#### Liebig Ablegerboden Normalmaß

Ablegerboden ohne Trennschiede  
für 4 Ableger

**Nr. 60143** **38,30 €**

#### Trennschied Normalmaß

für Ablegerboden Liebig

**Nr. 60144** **5,60 €**

#### Abdeckfolie

Größe 395 x 477 mm

**Nr. 60425** **1,50 €**

#### Klarsichtfolie

Liebig Normalmaß

Größe 477 x 395 mm

**Nr. 60525** **2,00 €**

#### Absperrgitter mit Holzrahmen

Außenmaß: 420 x 520 mm

Absperrgittermaß: 475 x 375 mm

**Nr. 60162** **17,90 €**



## Das Erlanger Magazin

ist ein kompaktes und variables Magazin. Durch die Kippbeschläge und Verriegelungen ideal zum Wandern und zur Freiaufstellung. Für 9 Zanderrähmchen mit verkürzten Ohren je Zarge.

### ohne Rähmchen

1 Deckel isoliert mit wasserfester Sperrholzplatte  
3 Zargen  
1 Boden mit **Edelstahlgitter** und Varroaschub

**Nr. 60750** **183,70 €**

komplett mit Vario Flachboden

**Nr. 60770** **178,90 €**

### Erlanger Boden

mit **Edelstahlgitter** und Varroaschub

**Nr. 60751** **43,70 €**

### Erlanger Vario Flachboden

mit Bausperre,  
mit weißer Varroaschubplatte

**Nr. 60761** **38,90 €**

### Erlanger Zarge

für 9 Zanderrähmchen Nr. 60759 (verkürzte Ohren)

**Nr. 60752** **38,90 €**

### Erlanger Zarge mit Fenster

für 9 Zanderrähmchen (verkürzte Ohren),  
mit Schaufenster, Dämmplatte  
und Verschlussplatte

**Nr. 60762** **51,90 €**

### Erlanger Deckel

mit wasserfester Sperrholzplatte

**Nr. 60753** **23,30 €**



60750

60770



60751



60761



60752



60762



60753



8806

**HOBBEE® Metall-Absperrgitter**

452 x 328 mm

Nr. 8806

8,40 €



9906

**RuBee® Metall-Absperrgitter**

STABIL 452 x 328 mm

Nr. 9906

9,90 €

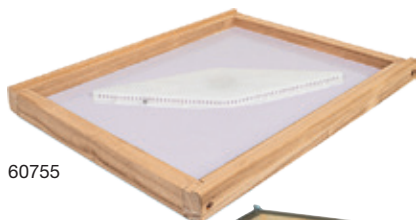

60755

**Erlanger Bienenfluchtdeckel**

Mehrzweckboden

Nr. 60755

19,90 €



60754

**Erlanger Futterzarge**

Nr. 60754

32,90 €



60757

**Blechdeckel Erlanger Magazin**Innenmaß: 490 x 385 mm, konisch,  
verzinkt, wird über den Deckel gestülpt

Nr. 60757

17,90 €



60760

**Erlanger Satteldach**mit Blechbeschlag,  
ohne Mittelnaht

Nr. 60760

51,90 €



60759

**Euro-Rähmchen Zander Hoffmann****KURZE OHREN**

- Oberträgerlänge 452 mm
  - quer gedrahtet
  - mit Edelstahlraht
  - mit Ösen
- für Erlanger Beute

Nr. 60759

1,49 €

ab 80 Stück á 1,39 €



60756

**Klarsicht-Abdeckung**

Größe 454 x 329 mm, 0,4 mm stark

Nr. 60756

2,00 €



## Dadant-Beute nach Bruder Adam

**Modifiziert nach Hans Beer.  
Die Beute zum „Imkern mit  
angepasstem Brutraum“.**

**Aus Weymouthskiefer!  
ohne Rähmchen**

### Dadant-Beute komplett

- 1 Boden mit **Lochblech**, Varroaschieber sowie Sommer- und Winter-Fluglochkeil, Wärmebret Nr. 60910
- 1 Brutraumzarge für 12 Dadant Brutraumwaben Nr. 60920
- 3 Honigraumzargen mit Holzrechen für 10 Waben Nr. 60930
- 1 Innendeckel mit Dämmplatte Nr. 60950 + 60951
- 1 Absperrgitter im Hartholzrahmen Nr. 60970
- 1 Blechdeckel Nr. 60960
- 1 Anflugbrett Nr. 60915

**Nr. 60900**

**299,00 €**

**Ausführliche Beschreibung anfordern!**

### Dadant-Beute „Starterset“

- 1 Boden Nr. 60905
- 1 Brutraumzarge Nr. 60920
- 2 Honigraumzargen Nr. 60930
- 1 Isodeckel Nr. 60954

**Nr. 60901**

**197,90 €**

### Dadant-Brutraumzarge

**Oberer Rand aus Hartholz, 25 mm Holzstärke,**  
mit Holzrahmen und ergonomischen Griffen,  
für 12 Dadant Brutraumwaben,  
mit **Edelstahlschienen**.

300 mm hoch, Außenmaß 516 x 516 mm

mit 4 Griffmulden

**Nr. 60920**

**58,30 €**

mit 2 Griffmulden

**Nr. 60925**

**58,30 €**

### Adapterring Dadant / Herold

zum Aufsetzen von Heroldbeuten  
auf Dadant Bruträume

**Nr. 60932**

**11.90 €**



60900



60901



60920



60932



60930

### Dadant-Honigraumzarge

25 mm Holzstärke, mit ergonomisch geformten Griffmulden, mit Hartholz-Abstandsrechen für 10 Dadant Honigraumrähmchen, Oberträgerauflagenbreite 21,5 mm, 152 mm hoch, Außenmaß 516 x 516 mm, für 145 mm hohe Dadant-Rähmchen nach Beer

**Nr. 60930** **34,90 €**

### Honigraumzarge

für Dadant US Rähmchen, 150 mm hoch für 10 Honigraum Rähmchen Dadant US mit 25 mm Oberträgerbreite

**Nr. 60939** **34,90 €**



60935

### Dadant-Honigraumzarge

nach Beer, ohne Hartholzrechen

**Nr. 60933** **30,30 €**

*(Bitte untere Rechen oder Schienen extra bestellen)*

### Dadant-Vertikal Honigraum

für 5 Honigraumrähmchen nach Beer ohne Rähmchen

**Nr. 60935** **21,90 €**

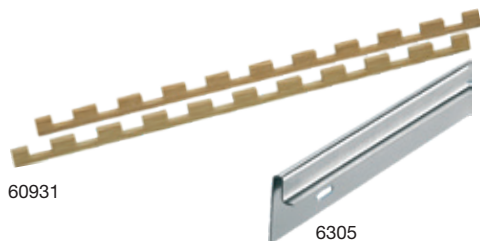

60931

6305

### Dadant-Hartholzrechen

**Nr. 60931** für 10 Rähmchen Dadant Beer mit 21,5 mm Oberträgerbreite á **2,30 €**

**Nr. 60936** für 10 Rähmchen Dadant US mit 25 mm Oberträgerbreite á **2,30 €**

**Nr. 60928** für 11 Rähmchen Dadant Beer mit 21,5 mm Oberträgerbreite á **2,30 €**

**Nr. 60937** für 11 Rähmchen Dadant US mit 25 mm Oberträgerbreite á **2,30 €**

**Nr. 60929** für 12 Rähmchen Dadant Beer mit 21,5 mm Oberträgerbreite á **2,30 €**

**Nr. 60938** für 12 Rähmchen Dadant US mit 25 mm Oberträgerbreite á **2,30 €**

### Amerikaner-Trageschienen

46 cm lang, Edelstahl, für Dadant Brut- und Honigraum-Zarge (einzeln)

**Nr. 6305** á **1,70 €**



60910

### Dadant-Boden

aus Hartholz, mit Lochblech, Wärmebrett und Bodenschieber sowie Sommer- und Winter-Fluglochkeil

**Nr. 60910** **47,90 €**



60905

### Dadant-Boden Beer „Typ 2“

mit Edelstahlgitter mit Wärmebrett + Bodenschieber mit Sommer- und Winter-Fluglochkeil

**Nr. 60905** **45,90 €**



60911

### RuBee® Bodenschieber Dadant

462 x 462 mm, mit Varroa-Zählkaros

**Nr. 60911** **7,90 €**



### Dadant Mäusegitter gebogen

Nr. 8012

2,90 €

ab 5 Stück á 2,80 €

### Winter-Fluglochkeil

Nr. 60912

4,20 €

### Sommer-Fluglochkeil

Nr. 60913

4,20 €

### Dadant-Wärmebrett

Nr. 60914

7,90 €

### Dadant-Anflugbrett

aus Massivholz

375 mm hoch, 400 mm breit, 5 Bretter

Nr. 60915

15,90 €

535 mm hoch, 400 mm breit, 7 Bretter

Nr. 60916

19,90 €

### Dadant-Anflugbrett extra groß

aus 9 mm Siebdruckplatte

Länge 615 mm x Breite 495 mm

Nr. 60904

21,90 €

### Dadant-Anflugbrett

ohne Holzleiste

Nr. 8637

4,20 €

**Unser Tipp: Adapter-Set Nr. 8630 (Seite 110 mitbestellen!)**

### Haken und Ösen

für Dadant nach Beer,  
Anflugbrett und Boden

Nr. 60910-1 Set je 2 Stück 1,90 €

### Dadant-Fütterer komplett

nach Bruder Adam

Nr. 60940 inkl. Schutzlackanstrich 43,90 €

Nr. 60942 ohne Anstrich 32,90 €

### Dadant-Fütterer dezentral

ohne Anstrich, Aufstieg dezentral,  
für ca. 9 Liter

Nr. 60945

32,90 €

### Kunststoff Futterzarge

braun

Nr. 60946

28,30 €



60914

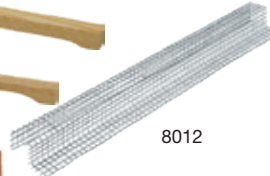

8012

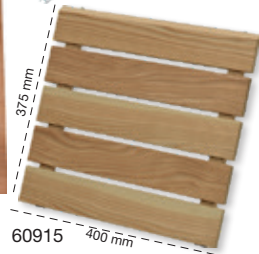

60915

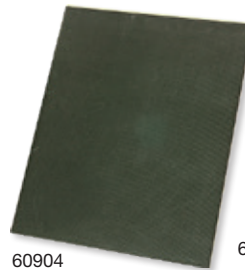

60916



60904



8637



60940 / 60942



60910-1



60945



60946

Lack für  
Holz-Fütterer  
auf Seite 72



25015

## Dadant-Futtertrog

für Dadant US und Dadant Beer  
500 x 500 x 90 mm

Nr. 25015

29,90 €

## Dadant-Futtertasche

aus Holz,  
482 x 283 mm

Nr. 25207

9,90 €



25207



25211

## Dadant-Futtertasche

Kunststoff weiß,  
Oberträger 480 mm, Höhe 285 mm

Nr. 25211

13,30 €



60950

## Dadant-Innendeckel

mit **Alugitter**, ohne Dämmplatte

Nr. 60950

23,90 €

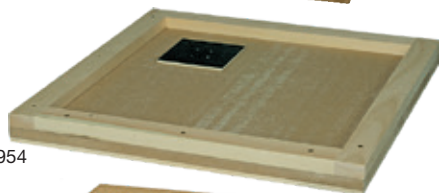

60954

## Dadant-Isodeckel

mit Futterloch und Spundlochdeckel

Nr. 60954

23,90 €



60951

## Dadant-Dämmplatte

für Innendeckel, 430 x 430 mm

Nr. 60951

5,90 €

515 x 515 mm Zusatzisolierung

Nr. 60953 (ohne Abbildung)

7,40 €

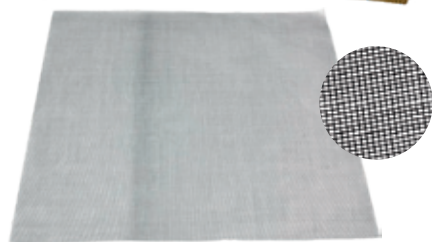

2405

## Abdeckgaze

Nr. 2405 500 x 500 mm

1,50 €

Nr. 2406 550 x 550 mm

1,50 €

## Abdeckfolie Dadant

Nr. 2304

1,50 €



## RuBee® Naturfasertuch

510 x 510 mm, für Dadant

Nr. 2410

2,20 €



60921

## Dadant-Volltrennschied

für Brutraum

Nr. 60921

7,50 €



60960

**Dadant-Blechdeckel**

verzinkt  
Innenmaß: 524 x 524 mm

**Nr. 60960****19,90 €**

60966

**Dadant Blechdeckel konisch**

Innenmaß: 555 x 555 mm

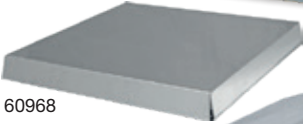
**Nr. 60966** verzinkt**19,90 €****Nr. 60968** **Edelstahl****29,90 €**

60968

**Dadant Satteldach**

mit verzinkter Metallhaube,  
ohne Mittelnaht

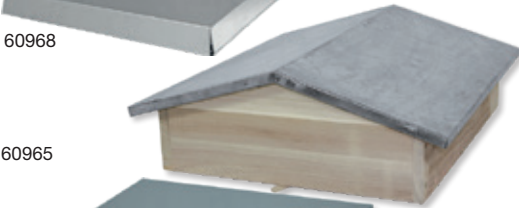
**Nr. 60965****59,00 €**

60965

**Dadant Edelstahl-Deckel**

halbkonisch,  
mit extra langen Seiten und leichtem Überstand

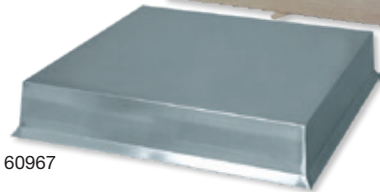
**Nr. 60967****35,90 €**

60967

**Dadant-Absperrgitter**

mit Hartholzrahmen

**Nr. 60970****22,50 €**

60970

**Dadant-Holzrahmen**

für Absperrgitter

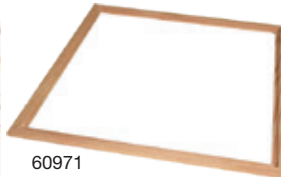
**Nr. 60971****14,10 €**

60971

**Dadant-Holzrahmen**

mit Sperrholzplatte  
und 2 Bienenfluchten

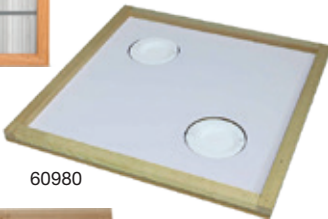
**Nr. 60980****22,50 €**

60980

**Dadant-Holz-Absperrgitter****Nr. 9931****11,90 €**

9931



43855

**Buch: Buckfast-Biene**  
in der angepassten Dadant-Beute,  
die einfachste Art erfolgreich zu imkern

Autor: Werner Gerdes

**Nr. 43855****24,90 €**



70900

### Dadant US komplett

- 1 Boden mit Edelstahlgitter, Bodenschieber + Fluglochkeil, Nr. 70910
- 1 Brutraumzarge mit Edelstahlschiene für 12 Rähmchen, Nr. 70920
- 2 Honigraumzargen mit Holzrechen für 10 Rähmchen, Nr. 70930
- 1 Kombideckel mit Dämmplatte, ohne Bienenfluchten, Nr. 70981 + 70982
- 1 Außendeckel, Nr. 70955

**70900****197,90 €**

Hergestellt aus 22 mm starkem, astfreiem Massivholz mit einem Außenmaß von 509x509 mm für 12 Rähmchen Dadant US im Brutraum und 10 Rähmchen im Honigraum.



### Dadant US komplett mit Varioboden

**70901****197,90 €**

### Dadant US komplett Zargen aus Weymouthskiefer

**70904****179,30 €**

### Dadant US komplett mit Varioboden Zargen aus Weymouthskiefer

**70905****179,30 €**



70916

**Dadant Hochboden**

inklusive Bausperre

**Nr. 70916****47,90 €**

70917

**Dadant Varroaschub****Nr. 70917****22,40 €****Bausperre****Nr. 70918****5,90 €****Dadant US Boden**mit **Edelstahlgitter**-Bodenschieber  
+ Fluglochkeil, Außenmaß: 507 x 500 mm**Nr. 70910****37,40 €****Dadant US Varioboden**mit Fluglochkeil, mit **Edelstahlgitter**,  
Bodenschieber aus Kunststoff  
Außenmaß: 509 x 509 mm**Nr. 70912****37,40 €****Dadant Mäusegitter**

gebogen

**Nr. 8012****2,90 €**ab 5 Stück á **2,80 €****Bodenschieber**

aus Kunststoff, 435 x 410 mm

**Nr. 70911****7,90 €****Dadant US / Blatt-Bodendämmbrett**Außenmaß: 435 x 410 x 16 mm,  
für Boden Nr. 70910**Nr. 60660****8,90 €****Dadant US Vario Bodendämmbrett**Außenmaß: 462 x 460 x 16 mm,  
für Boden Nr. 70912, 60910, 60905**Nr. 60661****8,90 €****Dadant US Anflugbrett****Nr. 70915****6,90 €****Dadant Anflugbrett**

ohne Holzleiste

**Nr. 8637****4,20 €**

70918

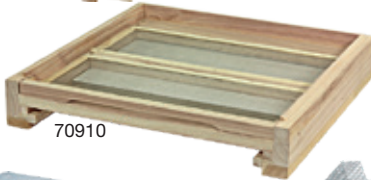

70910

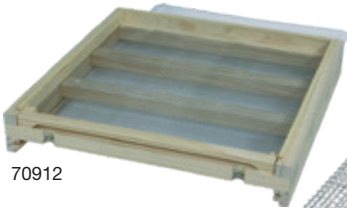

70912

8012



70911



60660 / 60661

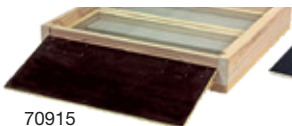

70915



8637

**Unser Tipp: Adapter-Set Nr. 8630 (Seite 110) mitbestellen!**



70960

## Dadant US Blechdeckel

verzinkt, 515 x 515 x 70 mm

**Nr. 70960** **17,90 €**

(nicht für den Außendeckel 70955 geeignet)



70920

## Dadant US Brutraumzarge

305 mm hoch, für 12 Rähmchen

**Nr. 70920** **51,50 €**

70921

## Dadant US Brutraumzarge

Weymouthskiefer

**Nr. 70921** **53,90 €**

70931

## Dadant US Honigraumzarge

Weymouthskiefer

**Nr. 70931** **33,90 €**

70930

## Dadant US Honigraumzarge

150 mm hoch, für 10 Rähmchen

**Nr. 70930** **31,50 €**

70940

## Dadant US Fütterer

zentral, unlasert

**Nr. 70940** **32,90 €**

60946

## Kunststoff Futterzarge

braun

**Nr. 60946** **28,30 €**

70950

## Dadant US Innendeckel

mit **Edelstahlgitter** + Dämmplatte,  
auch als Wanderrahmen verwendbar**Nr. 70950** **21,50 €**

70951

## Dadant US Variodeckel

mit 80 mm Bohrung, zur Verwendung  
für 6 Liter Fütterer, als Bienenflucht  
oder auch zur Ameisensäurebehandlung**Nr. 70951** **23,90 €**

70952

## Dadant US Dämmplattendeckel

für Variodeckel, inkl. Splintring,  
463 x 463 mm**Nr. 70952** **6,90 €**



### Dadant US Außendeckel

Außenmaß 555 x 555 x 80 mm

Innenmaß 515 x 515 x 70 mm

Nr. 70955

25,90 €

### Dadant US Honigraumzarge

vertikal Halbzarge

für 5 Rähmchen

Nr. 70935

21,00 €

### Dadant US Absperrgitter

mit Holzrahmen

Nr. 70970

17,90 €

### Dadant US Trennschied mit Absperrgitter

Nr. 60924

17,80 €

### HOBBEE® Edelstahl Absperrgitter Dadant

Nr. 8853

15,90 €

### RuBee® Metall-Absperrgitter STABIL Dadant

Nr. 9917 480 x 480 mm

9,90 €

Nr. 9916 500 x 500 mm

9,90 €

### Dadant US Holz-Absperrgitter

Nr. 9930 509 x 509 mm

11,90 €

### Dadant US/Blatt Holzrahmen

für Absperrgitter

Nr. 70971

9,90 €

### Dadant Abdeckfolie

Nr. 2304 500 x 500 mm (o. Abb.) 1,50 €

### Dadant US Bienenfluchtdeckel

inkl. 2 Bienenfluchten

Nr. 70980

18,70 €

### Dadant US Kombideckel

mit 2 Bohrungen, OHNE Bienenflucht

Nr. 70981

14,30 €

### Dadant US Dämmplatte

Nr. 70982

5,90 €



70955

70935

70970

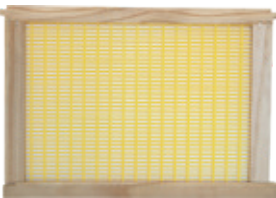

60924



8853



9916 / 9917



9930



70981



70971



70982



70200



70201

**11er Normalmaß  
Holzbeute  
mit Hochboden  
Nr. 70200**

168,00 €

**11er Normalmaß  
Holzbeute  
mit Flachboden  
Nr. 70201**

165,90 €



70210



70220

**Hochboden**

für 11er Normalmaß Holzbeute

**Nr. 70210**

41,50 €

**Holzbeute Ganzzarge**

11er Normalmaß

**Nr. 70220**

35,60 €



70230

**Holzdeckel**

für 11er Normalmaß Holzbeute

**Nr. 70230**

22,50 €

**Varroa Schublade**

für 11er Normalmaß Holzbeute

**Nr. 70211**

19,90 €

**HOBBEE®**

**Metall-Absperrgitter**

für 11er Normalmaß Holzbeute

395 x 393 mm

**Nr. 8819**

8,40 €

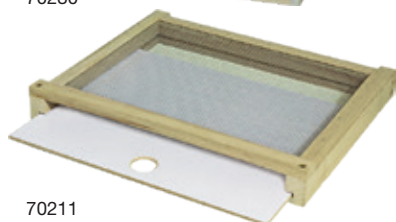

70211



8819

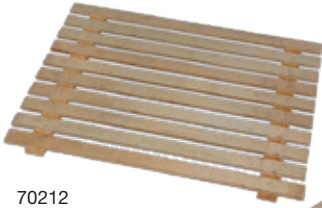

70212

**Holzbausperre**

für 11er Normalmaß Holzbeute

**Nr. 70212****5,90 €**

70214

**Flachboden**

für 11er Normalmaß Holzbeute

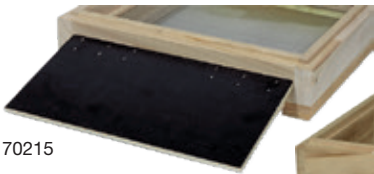
**Nr. 70214****36,60 €**

70215

**Ansteckflugbrett**

für 11er Normalmaß Holzbeute

**Nr. 70215****6,90 €**

70225

**Halbzarge**

für 11er Normalmaß Holzbeute

**Nr. 70225****24,90 €**

70226

**Anderthalb Zarge**

für 11er Normalmaß Holzbeute

**Nr. 70226****51,40 €**

70235

**Zwischenboden**

mit Bienenflucht

für 11er Normalmaß Holzbeute

**Nr. 70235****25,50 €**

70240

**Adam-Fütterer**

für 11er Normalmaß Holzbeute

mit Eck-Aufstieg

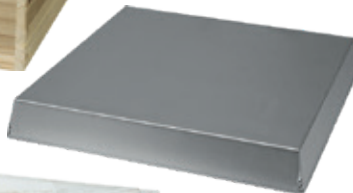
**Nr. 70240****32,80 €**

70245

**Blechdeckel**

für 11er Normalmaß Holzbeute

**Nr. 70245****17,90 €**

70246

**PET Abdeckhaube**

für 11er Normalmaß

**Nr. 70246****2,90 €**



70300

## Varroaboden

für Warré Holzbeute mit Keil und Schieber

**Nr. 70300** 27,30 €



70301

## Einfachboden

für Warré Holzbeute geschlossen mit Keil

**Nr. 70301** 20,30 €



70302

## Rundum-Fensterzarge

für Warré Holzbeute

**Nr. 70302** 49,90 €



70303

## Massivholz zarge

für Warré Beute ohne Wabenleisten

**Nr. 70303** 25,90 €



## Schaufensterzarge

mit Klappe für Warré Holzbeute

**Nr. 70304** 32,60 €



70305

## Wabenleiste

mit Wachsnot für Warré Holzbeute

**Nr. 70305** 0,50 €



70304

## Rähmchen

für Warré Holzbeute

**Nr. 70306** 1,49 €

ab 80 Stück á 1,39 €



70306

## Mehrzweckboden

mit 1 Bienenflucht, für Warré Holzbeute

**Nr. 70307** 13,50 €

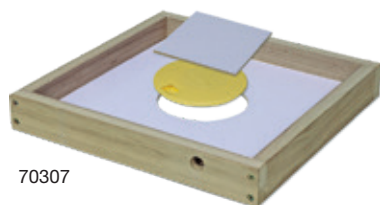

70307

## Futtersack

für Warré Holzbeute

**Nr. 70308** 9,30 €



70308



70309

70310

**Futterzarge 3 Liter**

für Warré Holzbeute

**Nr. 70309****23,50 €****Kissenzarge**für Warré Holzbeute ohne  
Dämmplatte**Nr. 70310****13,70 €**

70312

**Absperrgitter**

mit Rahmen für Warré Holzbeute

**Nr. 70311****17,50 €**

70311

**Dämmplatte**für Warré Holzbeute  
geeignet für Kissenzarge**Nr. 70312****3,90 €**

70313

**Massivholzdach**

für Warré Beute

**Nr. 70313****34,90 €**

70380

**Golzbeute**

für 17 Kuntzsch Hoch Rähmchen

**Nr. 70380**komplett **299,00 €**

70382

**Golzbeute****Trennschied****Nr. 70381****6,90 €****Golzbeute****Dämmplatte****Nr. 70382****10,90 €****Golzbeute****Außendeckel**

mit Blechdach

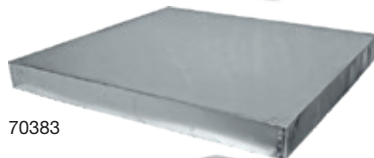
**Nr. 70383****93,90 €**

70383

**Golzbeute****Blechdeckel**

konisch, verzinkt

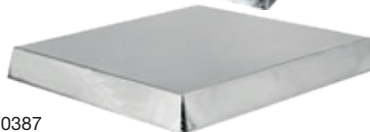
**Nr. 70387****59,90 €**

70387



70381



### Einraumbeute City-Box

Normalmaß

Nr. 70360 komplett **229,00 €**



70360

**Dadant US und Zander auf Anfrage lieferbar!**



70361

#### Trennschied

Normalmaß Einraumbeute

Nr. 70361 **7,30 €**

#### Absperrgitter

Normalmaß Einraumbeute

Nr. 70362 **13,90 €**



70362



70363  
70365  
70376

### Einraumbeute City-Box mit Fenster

Nr. 70363 Normalmaß  
komplett **259,00 €**

Nr. 70365 Zandermaß  
komplett **289,00 €**

Nr. 70376 Dadant US  
komplett **309,00 €**

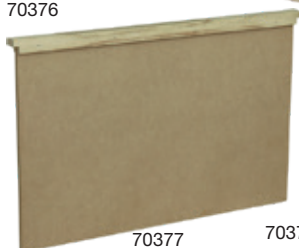

70377



70378

#### City-Box Trennschied

Dadant US

Nr. 70377 **8,30 €**

#### City-Box Absperrgitter

Dadant US

Nr. 70378 **16,30 €**



## Einraumbeute City-Box für Einraumbeute Kuntzsch Hoch

Nr. 70351 komplett **229,00 €**



70352

### Trennschied

für City-Box Kuntzsch  
Hoch

Nr. 70352 **5,90 €**

### Absperrgitter

für City-Box Kuntzsch  
Hoch

Nr. 70353 **13,90 €**

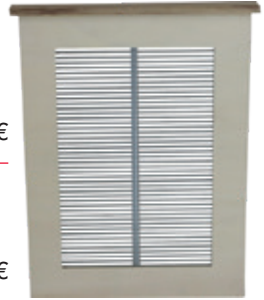

70353

70351

## Einraumbeute ERB mit Blechdeckel, Dadant US hoch

Nr. 70370 komplett **279,00 €**



70371



70372



70373

### Trennschied

für Einraumbeute ERB

Nr. 70371 **9,40 €**

### Absperrgitter

für Einraumbeute ERB

Nr. 70372 **14,90 €**

### Rähmchen ERB

mit glatten Seitenteil

Nr. 70373 **1,89 €**

ab 60 Stück á **1,79 €**

### Futtertasche ERB

Nr. 70374 **12,70 €**



70374

70370



## Handgefertigte Schaubeuten aus Holz

Die Beuten haben auf der Rückseite eine Schauklappe mit Dämmplatten-Isolierung. Durch eine Glasscheibe können so die Bienen beobachtet werden. Das Dach ist ebenfalls von der Rückseite komplett aufklappbar. Auf der Vorderseite findet man die „Haustür“. Der Tritt ist gleichzeitig ein Anflugbrett. Ein passender Mäusekeil wird zu jeder Schaubeute mitgeliefert. Im Boden ist ein Edelstahl-Drahtgewebe und ein seitlich herausziehbarer Bodenschieber zur Varroaontrolle. Die Rhöner Schaubeute ist nicht nur optisch ein Hingucker im heimischen Garten, sondern kann mit Ihrer Ausstattung auch als Ableger- oder Überwinterungskasten genutzt werden.



### Rhöner Schaubeute Normalmaß

passend für 5 Rähmchen Deutsch Normalmaß.  
Außenmaß ca. 57 x 39 cm, Höhe ca. 47 cm

**Nr. 62150****199,00 €**

### Rhöner Schaubeute Zander

passend für 5 Rähmchen Zander.  
Außenmaß ca. 65 x 39 cm, Höhe ca. 49 cm

**Nr. 62155****206,00 €**

### Rhöner Schaubeute Dadant US

passend für 5 Rähmchen Dadant US.  
Außenmaß ca. 66 x 39 cm, Höhe ca. 53 cm

**Nr. 62156****213,00 €**

### Rhöner Schaubeute Dadant Blatt

passend für 5 Rähmchen Dadant Blatt  
Außenmaß ca. 65 x 39 cm

**Nr. 62157****215,00 €**

Lieferungen von Beuten und Beuteteilen ohne Rähmchen und ohne Farbanstrich.



62101

**aus eigener Herstellung**

## Schaukasten

für Schulungszwecke – für 2 Waben übereinander hängend. Darüber befindet sich ein Futterraum mit einem Futtertrog für Honigzuckerteig. Der Futterraum hat wegen Freiaufstellung ein abnehmbares Dach. Der Bienen- oder Wabenraum ist beiderseits mit je einer starken Plexiglasscheibe verschlossen. An den beiden Türen sind 19 mm starke Wärmeplatten, die besten Wärmeschutz gewährleisten. Wird der Schaukasten in Räumen aufgestellt, so kann der Ausflug durch einen anzubringenden Holzkanal erfolgen.

**– ohne Anstrich, ohne Rähmchen –****Nr. 62101** in NM **233,00 €****Nr. 62102** in ZM **239,00 €****Nr. 62103** in Dadant US **239,00 €**



**RuBee® Schulungsmagazin**  
für Normalmaß

**Nr. 62160**

**185,90 €**



**RuBee® Schulungsmagazin**  
für ZM/Langstroth

**Nr. 62161**

**199,90 €**



**RuBee® Schulungsmagazin**  
für Dadant/Langstroth

**Nr. 62162**

**213,90 €**





1230



1250



1252



1255

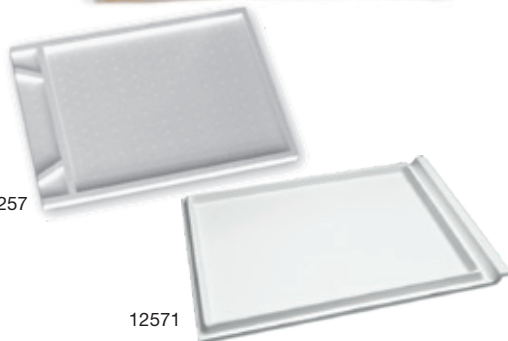

1257

12571

Die **Original Segeberger Kunststoff-beute** für 11 Rähmchen Normalmaß. Hergestellt aus dem Hartpor Styropor® in einer äußerst soliden Härte und Qualität.

Bei einem quadratischen Außenmaß von 50 x 50 cm ist sie sowohl im Warm- als auch im Kaltbau zu betreiben.

## Segeberger Beute

bestehend aus:

- 3 Ganzzargen für 11 Rähmchen Normalmaß
- 6 Rähmchenschienen aus Plastik
- 1 Deckel innen glatt

**Nr. 1230** **119,00 €**

- 1 Flachboden mit Alu-Lüftungsgitter

**Nr. 1235** **124,00 €**

- 1 Hochboden mit Alu-Lüftungsgitter (ohne Ansteck-Flugbrett)

## Segeberger Hochboden

- Lüftungs- und Varroagitter aus Aluminium
- zum Flugloch hin schräg abfallend
- Kontroll- und Arbeitsklappe hinten
- Laufschiacht zur Aufnahme eines Bodenschiebers, der von hinten eingeschoben auch die Einlegeplatte ersetzt
- außen 50 x 50 cm, Höhe 17 cm,
- ohne Zubehörteile und Anstrich

**Nr. 1250** **29,90 €**

## Segeberger Flachboden

- Lüftungs- und Varroagitter aus Aluminium,
- zum Flugloch hin schräg abfallend
- feste, kurze Anflughase
- Laufschiacht zur Aufnahme eines Bodenschiebers
- mit seitlichen Griffmulden
- Größe: 53 x 50 cm, Höhe 10 cm,
- ohne Zubehör

**Nr. 1252** **24,90 €**

## Fluglochkeil für Segeberger Hoch- und Flachboden

aus Holz, mit Mäuseschlitz

**Nr. 1255** **4,20 €**

## Gemüllschubblende

für Nr. 1250, Nr. 1252 und Nr. 70465

**Nr. 1257** **6,90 €**

## RuBee® Bodenschieber

**Nr. 12571** **7,90 €**



1254



### Segeberger Bausperre

gegen Wildbau im Hochboden

Nr. 1254

6,60 €

1265

1262

1261

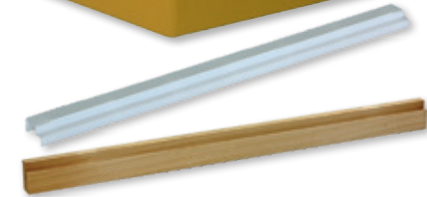

### Segeberger Zarge

hart und glatt - neue Generation  
ohne Mittelnah, in einem Stück  
fest geschäumt, für 11 Rähmchen  
Normalmaß, 223 mm Höhe

Bitte pro Zarge zwei Schienen mitbestellen

Nr. 1265

22,90 €

### Rähmchenschienen für Segeberger

aus Kunststoff

Nr. 1262

Stück 0,65 €

aus Holz

Nr. 1261

Stück 0,90 €

1266



### Segeberger Hochzarge

für 1 1/2 Normalmaß-Rähmchen,  
ohne Schienen

Nr. 1266

33,90 €

1263



### Segeberger Flachzarge 2/3

für 11 Normalmaß-Rähmchen  
mit 159 mm Höhe,  
ohne Schienen

Nr. 1263

20,90 €

1259



### Segeberger Halbzarge

für 11 Normalmaß-Rähmchen  
bis 113 mm Höhe,  
ohne Schienen

Nr. 1259

18,50 €

1298

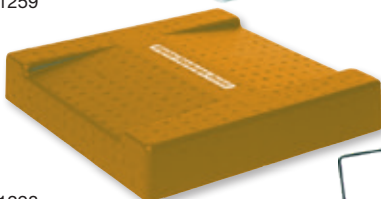

### Segeberger Deckel

Nr. 1298 ohne Futterloch

21,50 €

Nr. 1299 mit Futterloch (ohne Abb.)

21,50 €

1296

### Segeberger Haltebügel

Nr. 1296

2,30 €



1280

1281

## Segeberger Komfort Zwischenboden

aus Holz, mit Falz, Drahrahmen und 2 Bienenfluchten

**Nr. 1280****39,90 €**

## Segeberger Zwischenboden

aus Holz, mit Falz und 2 Bienenfluchten

**Nr. 1281****32,50 €**

1272

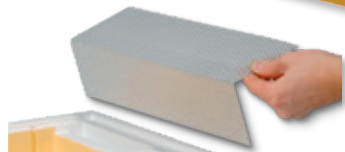

1276

## Segeberger Futterzarge

10 Liter, mit seitlichem Aufstieg und stabilem Alu-Gitterwinkel

**Nr. 1272****25,90 €**

## Ersatzwinkel

aus stabilem Alugitterwinkel für Segeberger Futterzarge

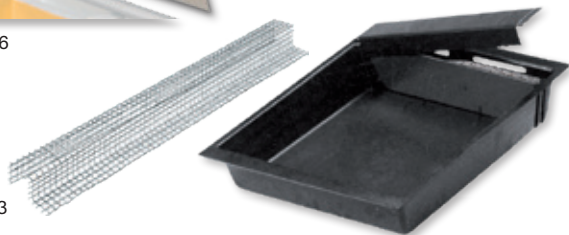
**Nr. 1276****4,40 €**

8013

## Mäusegitter gebogen

für Segeberger + Frankenbeute, von innen eingelegt

**Nr. 8013****3,20 €**ab 5 Stück á **2,95 €**

8815

25005

## Segeberger Futtertrog

435 x 435 x 90 mm

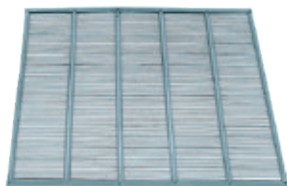
**Nr. 25005****24,90 €**

8852

## Segeberger Metall-Absperrgitter

435 x 435 mm

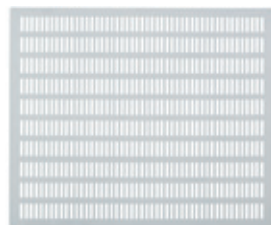
**Nr. 8815** verzinkt**8,40 €****Nr. 8852** **Edelstahl****15,90 €**

9111



2413

## Plastik-Absperrgitter weiß

1 mm dick, zum Selbstzuschneiden

**Nr. 9111** 435 x 435 mm**5,30 €**

## RuBee® Naturfasertuch Segeberger

**Nr. 2413****2,20 €**



2306



60530



70960



63104



21290

**Abdeckfolie Segeberger****Nr. 2306****1,50 €****Klarsicht-Abdeckung**für Segeberger Zarge, 435 x 435 mm  
(ohne Abb.)**Nr. 60526****2,00 €****Propolisgitter Segeberger****Nr. 63104****7,90 €****Segeberger Abdeckhaube**mit Falz zur Auflage auf der Zarge,  
aus PET 0,3 mm stark**Nr. 60530****2,80 €****Segeberger Blechdeckel**

verzinkt, 515 x 515 mm

**Nr. 70960****17,90 €****ApiDana® Beutenkitt**

zum Ausbessern von Styroporbeuten

**Nr. 21290****6,90 €****Segeberger EPP Beute komplett**

Außenmaß: 500 mm x 500 mm x 915 mm

- 1 Flachboden mit Lüftungsgitter,
- ohne Gemüllschublade
- 3 Zargen inkl. Schienen
- 1 Deckel

**Nr. 70460****komplett 199,90 €****Segeberger  
EPP Flachboden****Nr. 70465 26,50 €****Segeberger  
EPP Zarge****Nr. 70470 46,00 €****Segeberger  
EPP Deckel****Nr. 70475 31,50 €**

70465



70470



70475

70460



1050

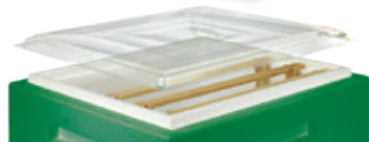

60532



1030



1027



1037

Die Original Frankenbeute mit einem Außenmaß von 57 x 50 cm ist für 12 Rähmchen Normalmaß und 10 Rähmchen Zander passgenau und witterungsbeständig hergestellt aus Hartpor Styropor® ohne Farbanstrich.

## Das Universal-Magazin aus Hartpor Styropor®

### Frankenbeute

bestehend aus:

- drei Ganzzargen inkl. 6 Schienen verzinkt
- ein Deckel
- mit Hochboden (ohne Ansteck-Flugbrett)

**Nr. 1050** Normalmaß **149,90 €**

**Nr. 1053** Zandermaß **149,90 €**

- mit Flachboden

**Nr. 1055** Normalmaß **144,90 €**

**Nr. 1054** Zandermaß **144,90 €**

### Frankenbeute Abdeckhaube

mit Falz zur Auflage auf der Zarge, aus PET 0,3 mm stark

**Nr. 60532** **2,90 €**

### Ganzzarge (ohne Schienen)

für 10 Waben Zander oder 12 Waben Normalmaß

**Nr. 1030** **29,40 €**

### Frankenbeute Dadant US Brutzarge







**Nr. 1027** **37,40 €**

### Frankenbeute Dadant US Honigraum

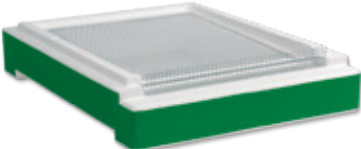
**Nr. 1037** **26,90 €**

Lieferungen von Beuten und Beuteteilen ohne Rähmchen, Schienen und ohne Farbanstrich.

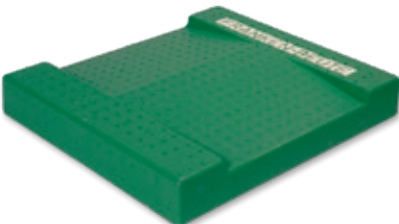

- 1015  **Hochboden**  
mit Lüftungsgitter und  
losem Heckteil (Arbeitsklappe),  
ohne Gemüllschubblade  
**Nr. 1015** **31,40 €**
- 
- 1010  **Flacher Boden**  
mit eingeklebtem Lüftungsgitter  
**Nr. 1010** **26,40 €**
- 
- 1045  **Futterzarge**  
10 Liter, mit stabilem Aluwinkel  
**Nr. 1045** **32,90 €**
- 
- 1035  **Frankenbeute Halbzarge**  
für 110 mm hohe Rähmchen  
**Nr. 1035** **24,90 €**
- 
- 1031  **Frankenbeute Flachzarge 2/3**  
für 159 mm hohe Rähmchen  
**Nr. 1031** **27,90 €**
- 
- 1033  **Frankenbeute ZaDant-Ring**  
**Nr. 1033** **19,90 €**
- 
- 1049  **Deckel Frankenbeute**  
**Nr. 1049** **24,90 €**
- 
- 1012  **Fluglochkeil aus Holz für Frankenbeute**  
für Hochboden und Flachboden  
**Nr. 1012** **4,20 €**
-



1038 + 1039



1040 + 1041



1028 + 1029



1257



12571

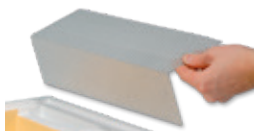

1046



25001



1016

## Rähmchenschiene NM

verzinkt, 46 cm

**Nr. 1038** 1 Stück **0,90 €**

## Rähmchenschiene ZM

verzinkt, 40 cm, 1 Stück

**Nr. 1039** 1 Stück **0,90 €**

## Frankenbeute-Rähmchenschiene

Normalmaß **Edelstahl**, 46 cm lang

**Nr. 1040** 1 Stück **1,80 €**

## Frankenbeute-Rähmchenschiene

Zandermaß **Edelstahl**, 40 cm lang

**Nr. 1041** **1,80 €**

## Frankenbeute

### Dadant US Klebeschiene

Verzinkt, 40 cm

**Nr. 1028** 1 Stück **0,90 €**

## Frankenbeute

### Dadant US Klebeschiene

**Edelstahl**, 40 cm

**Nr. 1029** 1 Stück **1,80 €**

## Gemüllschublade

passt unter 1010 + 1015

**Nr. 1257** **6,90 €**

## RuBee® Bodenschieber

für Segeberger und Frankenbeute

**Nr. 12571** **7,90 €**

## Ersatzwinkel

aus stabilem Alugitter-Winkel  
für Futterzarge Frankenbeute

**Nr. 1046** **4,50 €**

## Futtertrog-Einsatz

zum Einhängen in eine Leerzarge

**Nr. 25001** **24,90 €**

**Bausperre** aus Holz  
gegen Wildbau im Hochboden

**Nr. 1016** **6,60 €**

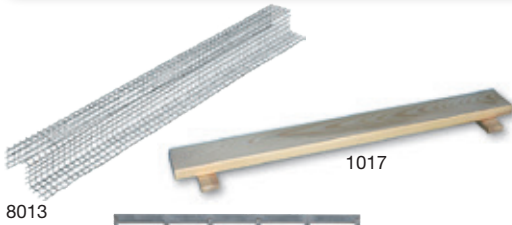

**Mäusegitter gebogen**  
für Segeberger + Frankenbeute,  
von innen eingelegt

**Nr. 8013**

**3,20 €**

ab 5 Stück á **2,95 €**



**Ansteckbares Flugbrett** aus Holz  
für Hochboden Frankenbeute + Segebergerbeute

**Nr. 1017**

**4,20 €**

8906

**Metall-Absperrgitter**

395 x 477 mm

**Nr. 8906**

**8,40 €**

500 x 425 mm, liegt auf der Falz auf

**Nr. 8818**

**8,40 €**

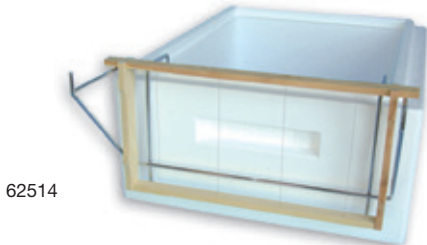

62514

**Plastik-Absperrgitter**

395 x 477 mm (ohne Abb.)

**Nr. 9110**

**5,30 €**



62515

**Rähmchenhalter Frankenbeute ZM**

**Nr. 62514**

**11,90 €**

**Rähmchenhalter Frankenbeute NM**

**Nr. 62515**

**11,90 €**

**Klarsichtabdeckung**

395 x 477 mm, 0,4 mm stark (ohne Abb.)

**Nr. 60525**

**2,00 €**

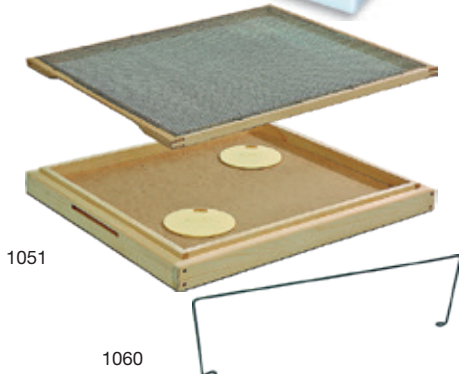

1051

**Frankenbeute Zwischenboden**

aus Holz, mit Falz, Drahtrahmen  
und 2 Bienenfluchten

**Nr. 1051**

**39,90 €**

**Frankenbeute  
Deckelhaltebügel**

**Nr. 1060**

**2,30 €**

1060



## Mini-Plus-Beute I

**KOMPLETT,**  
aus leichtem  
Hartschaum



**Styropor® Mini Plus Beute I**  
bestehend aus: 1 Zarge, 1 geteilter Boden,  
1 Einlegeplatte, 1 Deckel, **inkl. 6 Rähmchen**  
**Nr. 61750** **29,90 €**  
**inkl. Einlegeplatte, ohne Rähmchen**  
**Nr. 61747** **24,80 €**

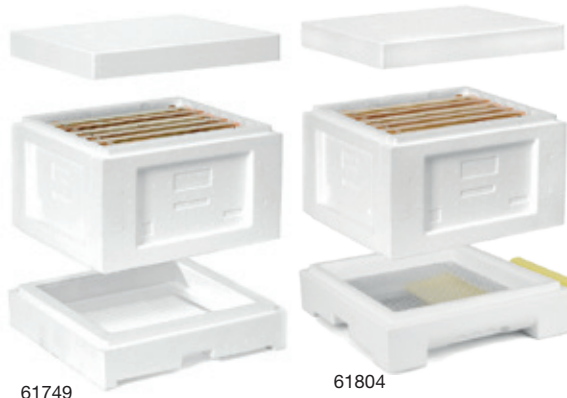

**Styropor® Mini Plus Beute II**  
bestehend aus: 1 Zarge, 1 offener Boden,  
1 Deckel,  
**ohne Einlegeplatte, inkl. Rähmchen**  
**Nr. 61749** **25,40 €**  
**ohne Einlegeplatte, ohne Rähmchen**  
**Nr. 61748** (ohne Abb.) **20,30 €**



**Styropor® Mini Plus Beute III**  
bestehend aus 1 Zarge in Teilen  
1 Boden, 1 Deckel,  
**inkl. Varroaschubboden und 6 Rähmchen**  
**Nr. 61804** **29,10 €**  
**inkl. Varroaschubboden ohne Rähmchen**  
**Nr. 61803** (ohne Abb.) **24,00 €**

### EINZELTEILE:

**Deckel** für Mini Plus  
**Nr. 61754** **5,70 €**  
**Zarge in Teilen** (ohne Rähmchen)  
**Nr. 61753** **7,90 €**  
**Boden geteilt** mit Futterkammer  
**Nr. 61751** **6,70 €**  
**Boden offen**  
durchgehendes Lüftungsgitter  
ohne Futterkammer  
**Nr. 61757** **6,70 €**  
**Einlegeplatte**  
**Nr. 61752** **4,50 €**  
**Futterzarge** für Mini Plus  
**Nr. 61755** **13,90 €**



61801



61802



61746



61765



25212



16781

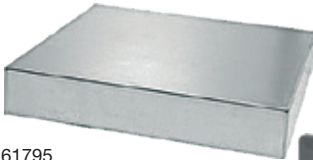

61795



61766-61770

61771-61775



61760

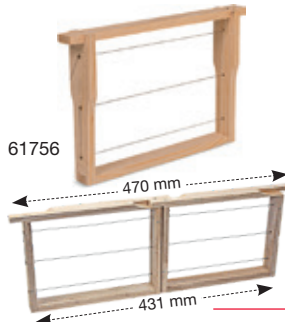

61756

### Styropor® Mini Plus Boden III

für Mini Plus

Nr. 61801

10,40 €

### Varraschub Bodenschieber

für Mini Plus

Nr. 61802

2,90 €

### RuBee® Mini Plus Boden geteilt

für Styro Mini Plus

Nr. 61746

18,90 €

### Mini Plus Vierer-Boden aus Holz

für Styro Mini Plus System

Nr. 61765

59,90 €

### Futtertaste Kunststoff

für Mini Plus, 215 x 159 mm, Füllmenge 800 ml, Kammern mit geriffelten Innenwänden

Nr. 25212

7,50 €

### Blechdeckel „gerade“

für Mini Plus, verzinkt, 322 x 322 x 70 mm

Nr. 61795

15,90 €

### Flugloch Drohnsperre Kunststoff

Nr. 16781

0,99 €

### Mini Plus Styro

#### Flugloch-Drohnsperre

Nr. 61766 weiß

3,99 €

Nr. 61767 gelb

3,99 €

Nr. 61768 rot

3,99 €

Nr. 61769 grün

3,99 €

Nr. 61770 blau

3,99 €

### Eckige Fluglochrosette mit Drohnsperre

Nr. 61771 weiß

1,10 €

Nr. 61772 gelb

1,10 €

Nr. 61773 rot

1,10 €

Nr. 61774 grün

1,10 €

Nr. 61775 blau

1,10 €

### Mini-Plus Rähmchen

fertig montiert, mit Hoffmann-Seitenteil

Nr. 61756

Stück 1,15 €

ab 60 Stück á 1,09 €

### Mini-Plus Clip-Rähmchen

mit geraden Seitenteilen, fertig montiert, gedrahtet und geöst. Oberträgerlänge zusammengesteckt 470 mm

Nr. 61760

Stück 1,15 €

ab 60 Stück á 1,09 €



51780

**Holz Mini Plus KOMPLETT**

- 1 Boden mit Varroaschub und Edelstahlgitter
- 6 Rähmchen gedrahtet
- 1 Zarge mit Edelstahlschienen
- 1 Innendeckel mit Dämmplatte
- 1 Außendeckel
- 1 Wärmebrett für Boden

**Nr. 51780 Kiefer 52,50 €****Nr. 61780 Paulowina 42,70 €**

61789

61788

61787

51779

**Holz Mini Plus Beute komplett**

ohne Rähmchen, 22 mm Massivholz

**Nr. 51779 Kiefer 45,00 €****Nr. 61779 Paulowina 35,80 €****Mini Plus Außendeckel****Nr. 61789 7,30 €****Ersatz Dämmplatte**

zur Isolierung im Innendeckel

**Nr. 61788 2,30 €****Innendeckel****Nr. 61787 2,60 €****Holzzarge für 6 Waben Mini-Plus**  
(ohne Rähmchen)**Nr. 51786 Kiefer 17,90 €****Nr. 61786 Paulowina 14,30 €**

51786

51785

61797

61798

61791

**Holz-Varroaboden für Mini-Plus**

• Edelstahl Lüftungsgitter • Fluglochverschlusskeil • Bodenschieber

**Nr. 51785 Kiefer 14,90 €****Nr. 61785 Paulowina 9,30 €****Mini Plus Beute Maxi**

- 1 Varroaboden mit Bodenschieber, Edelstahl-Lüftungsgitter, Fluglochkeil
- 2 astfreie Zarge 280 x 280 x 169 mm mit Edelstahlschienen und einer Holzstärke von 22 mm
- 12 gedrahtete Rähmchen (61756)
- 1 Füttererdeckel mit Spundloch für Eimerfütterung
- 1 Außendeckel mit Blecheinfassung

**Nr. 61797 83,90 €****Mini Plus Außendeckel**

mit Blecheinfassung

**Nr. 61798 15,90 €****Blechdeckel konisch**

für Mini-Plus Beute

**Nr 61791 12,90 €**



9934



61790

**Mini Plus Holz-Absperrgitter****Nr. 9934****9,90 €****Metall-Absperrgitter****für Mini-Plus**

verzinkt, Größe 232 x 252 mm

**Nr. 61790****5,40 €**

61792



61745

**Klarsichtabdeckung für Mini Plus**

275 x 275 mm, 0,4 mm stark (o. Abb.)

**Nr. 60527****1,70 €****RuBee® Mini Plus Boden geteilt**

für Holz Mini Plus

**Nr. 61745****15,90 €**

61793

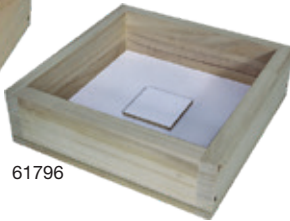

61796

**Mini Plus Futtertasche****Nr. 61792****4,10 €****Mini Plus Fütterer**

nach Adam mit Mitteldom, für ca. 2,5 Liter

**Nr. 61793****9,90 €****Mini Plus Futterdeckel****Nr. 61796****12,50 €**

61794

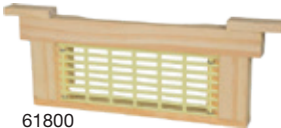

61800

**Mini Plus Drohnensperre**

ideal zum Einsetzen als Fluglochkeil, mit Drohnenabsperrgitter für Mini Plus Holzboden

**Nr. 61794****6,70 €****Mini Plus Königinnensperre****Nr. 61800****6,70 €**

8963

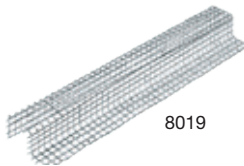

8019

**Mini Plus****Jumbo-Bannwabentasche****Nr. 8963** 2 Rähmchen**22,90 €****Mini Plus****Bannwabentasche** (ohne Abb.)**Nr. 8973** 1 Rähmchen**19,90 €****Mäusegitter gebogen**

für Mini Plus, von außen einlegen

**Nr. 8019****2,90 €**

ab 5 Stück á

**2,70 €**

61759

**Einhängetaschen Mini Plus**

für Zandermaß, 2 Stück

**Nr. 61759****21,30 €**

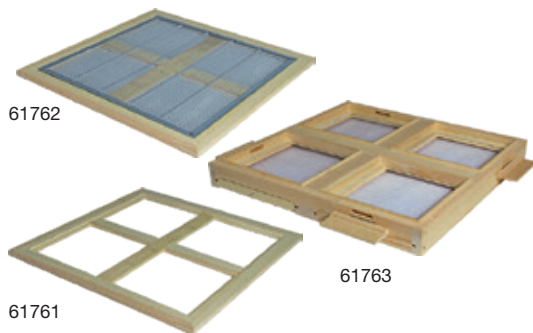

Mit dem neuen System können im Brutraum 4 Königinnen im Holz Mini Plus gehalten werden und nach oben kann mit Dadant Honigraumzargen aufgestockt werden.

**Adapter-Rahmen Mini Plus Dadant US/Beer**

**Nr. 61761** ohne Absperrgitter **16,50 €**

**Nr. 61762** mit Absperrgitter **24,90 €**

**Mini Plus Vierer Boden**

**Nr. 61763** mit Varroaschub **59,90 €**

## Mini Plus Überwinterung System

**Mini Plus Überwinterungsmagazin**

**Nr. 62170** **komplett 61,00 €**



**Mini Plus Überwinterungs-**

**Bodenzarge**  
**Nr. 62171** **36,50 €**



**Mini Plus Überwinterungs-**

**Ansteck-Flugbrett** (o. Abb.)  
**Nr. 62172** **5,90 €**



**Mini Plus Überwinterungs-**

**Aufsatzzarge**  
**Nr. 62173** **22,60 €**



**Mini Plus Überwinterungs-**

**Futterzarge**  
**Nr. 62174** **16,70 €**

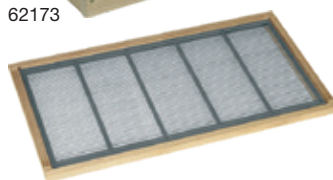

**Mini Plus Überwinterungs-**

**Rahmen mit Absperrgitter**  
**Nr. 62175** **16,70 €**



**Mini Plus Überwinterungs-**

**Innendeckel** mit Dämmplatte  
**Nr. 62176** **9,90 €**



**Mini Plus Überwinterungs-**

**Außendeckel**  
**Nr. 62177** **14,60 €**

62176

**Mini Plus Überwinterungs-**

**Dämmplatte** (o. Abb.)  
**Nr. 62178** **3,50 €**



**Mini Plus**  
**2 in 1 Blechdeckel**

auch für Überwinterungsmagazin  
**Nr. 62179** **17,90 €**

Verwendung ohne Holzaußendeckel  
**Nr. 62180** **14,90 €**

62179 + 62180



62200

## Mini Plus 2 in 1 System

Mini Plus „2 in 1“ Überwinterungsmagazin  
Nr. 62200 **komplett 72,90 €**

Mini Plus „2 in 1“ Boden  
Nr. 62205 **19,50 €**

Mini Plus „2 in 1“ Aufsatz-  
zarge mit Mittelschied  
Nr. 62210 **28,90 €**

Mini Plus 2 in 1 Futter-  
zarge 5 Liter  
Nr. 62215 **21,50 €**



62210

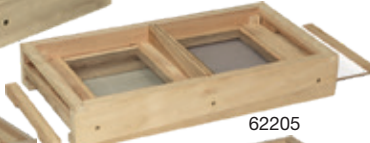

62205



62215



61725



### Euro-Ablegerkasten

für 5 Zander- oder Normalmaß-Rähmchen,  
aus 20 mm Vollholz

Nr. 61725 **35,90 €**

### Deckel für Euro-Ablegerkasten

Nr. 61727 **5,90 €**

### ZaDant Ring für Euro-Ablegerkasten

Nr. 61728 **10,90 €**

### Klarsicht-Abdeckung

205 x 477 mm, für 5 Waben Euro-Ablegerka-  
sten (o. Abb.)

Nr. 60528 **1,70 €**

Futteraufsatz für Euro Ablegerkasten  
Holzrahmen mit Futtertrog aus Kunststoff,  
für 1,8 Liter

Nr. 61726 **24,90 €**

61727

61728



61726



60121

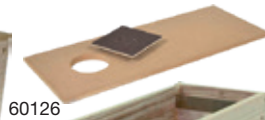

60126



60169



60125

### Liebig Ablegerkasten komplett

1 Boden, 1 Vertikal Zarge, 1 Deckel  
Außenmaß: 540 mm x 210 mm x 320 mm  
• extra, leichtes Massivholz ohne  
Farbanstrich • Deckel - MDF Platte

Nr. 60121 **57,30 €**

### Liebig Deckel für Vertikal

mit Spundloch zum Füttern

Nr. 60126 **7,90 €**

### Liebig Vertikal Halbzarge

für 5 Zander Rähmchen

Nr. 60169 **25,90 €**

### Liebig Ablegerboden

Nr. 60125 **23,50 €**



Alle Teile ohne Farbanstrich  
und Rähmchen



61712 / 61713

Höhe: 280 mm  
Länge: 535 mm  
Breite: 260 mm



61706



61707



61711

**5-Waben-Ablegerkasten aus Vollholz 28 mm Holzstärke.** Komplett, betriebsfertig, bestehend aus Zarge mit festem Boden in einer Einheit, Deckel, Absperschied, ohne Rähmchen und Futtertrog. Zum Erweitern des Ablegerkastens auf weitere 5 Rähmchen empfehlen wir die Ablegerzargen Art.Nr. 61715 in Zandermaß oder Art.Nr. 61716 in Normalmaß. Alle unten stehenden Teile der Ablegerserie sind kompatibel einsetzbar.

• **Stabile Ausführung** • für **Zander- u. Normalmaß**  
**Nr. 61713 Normalmaß 44,90 €**  
**Nr. 61712 Zandermaß 44,90 €**

**Halbzarge für Ablegerbeute**  
(passend für Art. 61712, 61713, 61718, 61719)  
**Nr. 61706 22,90 €**

**Rahmen für Ablegerkasten solo**  
(passend für Art. 61712, 61713, 61718, 61719)  
**Nr. 61707 13,90 €**

**Futtertasche für Normalmaß** als Schied  
Maße: 224 mm hoch, 200 mm breit, 30 mm stark  
**Nr. 61711 12,70 €**

**Futtertasche für Zandermaß** (Abb. Seite 172)  
Beim Einsetzen fällt ein Rähmchen weg.  
Maße: 220 mm hoch, 477 mm breit, 35 mm stark  
**Nr. 25202 12,50 €**

**Klarsicht-Abdeckung**  
für 5-Waben-Ablegerkasten, 225 x 477 x 0,4 mm  
**Nr. 61710 1,70 €**



60800



60803



60804

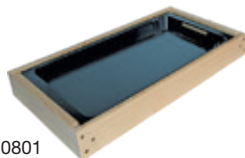

60801



60805

**Dadant Ablegerkasten**  
für 5 Dadant Brutraumrähmchen 482 x 285 mm. Boden ist mit der Zarge fest verbunden. Boden mit Varroaschub und Edelstahlgitter. Deckel mit Edelstahlgitter und Dämmplattendeckel  
**Nr. 60800 64,90 €**

**Dämmplatte** für Ablegerkasten (o. Abb.)  
**Nr. 60802 3,90 €**

**Dadant Beer Halbzarge**  
für Ablegerkasten  
5 Dadant Honigraumrähmchen  
**Nr. 60803 25,90 €**

**Dadant US Halbzarge**  
für Ablegerkasten  
5 Dadant Honigraumrähmchen  
**Nr. 60804 25,90 €**

**Futteraufsatz** für Dadant Ablegerkasten. Holzrahmen mit Futtertrog aus Kunststoff für 1,8 Liter  
**Nr. 60801 24,90 €**

**Dadant Absperrgitter**  
mit Rahmen, für Ablegerkasten  
**Nr. 60805 14,90 €**



## Profi-Ablegerkasten für Heroldbeute

Hergestellt aus 27 mm starkem Weymouthskiefernholz, passend für 5-Waben Zanderoder Normalmaß. Die Zargen sind zum Überwintern geeignet. Durch den Einsatz des ISO-Deckels Art.Nr. 61714 ist er auch als Anbrüterkasten verwendbar.

Alle Teile sind flexibel austauschbar wie beim Herold-Magazin. Es lassen sich auch mühelos mehrere Ablegerzargen zum Erweitern und Überwintern übereinander setzen. Eine einfache Varroabehandlung gewährleistet der abnehmbare Varroaschiebepoden. Dieser ermöglicht eine bienenfreie Varroa-Behandlung, z.B. im Schwammtuchverfahren.



### ISO-Deckel für 5-Waben-Ablegerkasten – Herold

bestehend aus Holzrahmen mit Griff und 2 x 19 mm starken Dämmplatten

Nr. 61714 17,90 €



### Boden für 5-Waben-Ablegerkasten – Herold mit Varroaschub

Nr. 61717 21,90 €

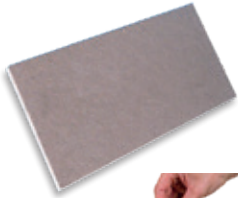

### Deckel für 5-Waben-Ablegerkasten aus 16 mm Hartfaser

Nr. 61708 5,40 €

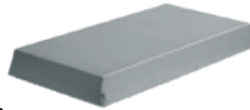

### Blechabdeckung für Ablegerkasten aus verzinktem Blech

Nr. 60391 15,90 €



### Klarsicht-Abdeckung für 5-Waben-Ablegerkasten

225 x 477 mm, 0,4 mm stark

Nr. 61710 1,70 €



### 5-Waben-Ableger-Beutensatz in Zandermaß

1 Zarge, 1 ISO-Deckel  
1 Boden mit Varroaschub

Nr. 61718 69,50 €



### Zarge für 5-Waben-Ablegerkasten in Zandermaß, ohne Rähmchen

Nr. 61715 29,70 €



### 5-Waben-Ableger-Beutensatz in Normalmaß

1 Zarge, 1 ISO-Deckel  
1 Boden mit Varroaschub  
1 Schied

Nr. 61719 69,50 €



### Zarge für 5-Waben-Ablegerkasten in Normalmaß, mit Schied, ohne Rähmchen und Futtertasche

Nr. 61716 29,70 €

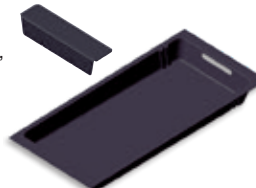

### Futtertrogeinsatz für 5-Waben-Ablegerkasten

zum Einhängen in den ISO-Deckel Art.Nr. 61714, nachdem eine Dämmplatte entfernt wurde

Nr. 25004 16,90 €

Alle Teile ohne Farbanstrich und Rähmchen



61740



61741



61743



61742



61738

## EPP Ablegerbeute NM

komplett

- 1 Flachboden mit Lüftungsgitter und Kunststoff Bodenschieber
- 1 Zargen in Teilen inkl. Schienen
- 1 Deckel

**Nr. 61740 49,00 €**

## EPP Ablegerbeute Boden

**Nr. 61741 14,00 €**

## EPP Ablegerbeute Zarge

**Nr. 61742 21,00 €**

## EPP Ablegerbeute Deckel

**Nr. 61743 14,00 €**

## EPP Ablegerbeute Fütterer

**Nr. 61738 14,90 €**

61720

61721



61722

## Styropor® Ablegerkasten

aus leichtem Hartschaum  
für 6 Rähmchen

Zander / Dadant Blatt / Dadant US / ZaDant

**Nr. 61720 29,90 €**

Normalmaß

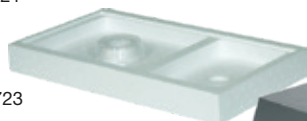
**Nr. 61721 34,90 €**

61723

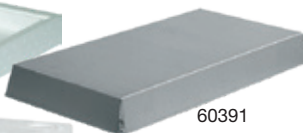

60391

## Futtertasche für Ablegerkasten

nur für Normalmaß geeignet

**Nr. 61722 8,90 €**

## Styropor® Ableger Futterzarge

aus leichtem Hartschaum, für 2 Liter

**Nr. 61723 15,90 €**

## Blechdeckel Ablegerkasten

für alle Ablegerkästen geeignet, verzinkt  
Innenmaß: 545 x 265 x 60 mm**Nr. 60391 15,90 €**

61739



61729

## RuBee® Ablegerkasten

Styropor

Dadant US oder Langstroth

**Nr. 61739 59,90 €**

## RuBee® Ablegerkarton

für alle Rähmchenmaße einstellbar

**Nr. 61729** Stück **10,90 €**ab 6 Stück á **9,90 €**ab 12 Stück á **9,30 €**



61820



61821

### Quadri Hive Styropor

- 1 Boden mit Lüftungs- und Varroagitter und drei Kunststoff-Trennstegen
- 1 Zuchtzarge mit vier Fluglöchern und runden Fluglochschiebern
- 3 herausnehmbare Edelstahl-Trennwände
- 4 PVC-Abdeckungen
- 1 4er-Set Futterzargen mit seitlichem Aufstieg und Edelstahl-Lochwinkeln
- 1 Deckel mit abgeschrägten Seiten

Außenmaß ca. 55 x 31 cm, Höhe 37 cm

**Nr. 61820****149,00 €**

### Quadri Hive

#### P-Hive Bodenschieber

**Nr. 61821****7,70 €**

61825



61830

### P-Hive Ablegerkasten

- eine Bodenzarge passend für 6 Rähmchen Zander von 477 x 220 mm. Ausgestattet mit Lüftungs- und Varroagitter, Führungsfugen- und Schienen für eine optionale Trennwand, Auflageschienen, zwei großen, runden Fluglochschiebern und Laufschacht zur Aufnahme eines Bodenschiebers
- ein Deckel mit abgeschrägten Seiten

Außenmaß ca. 55 x 31 cm, Höhe 34 cm

**Nr. 61825 ZANDER****59,90 €****Nr. 61830 DADANT US****59,90 €**

### P-Hive Trennwand

**Nr. 61826 ZANDER****12,80 €****Nr. 61831 DADANT US****12,80 €**

### P-Hive Absperrgitter

**Nr. 61827****12,30 €**

### P-Hive Futterzarge

**Nr. 61828****25,60 €**

61827

61826  
61831

61828



### Anbrüterkasten für 4 Rähmchen

inkl. 5 Zuchtplatten

**Nr. 17850 Normalmaß****87,90 €****Nr. 17851 Zandermaß****99,90 €****Nr. 17852 Dadant US****119,90 €**



**RuBee®**  
**Imker Werkzeugkiste**  
mit Schubfächer  
Nr. 22550 54,90 €



**Smokerhalter**  
für Werkzeugkiste  
Nr. 22552 4,90 €



### **RuBee® Set „Werkzeugkiste“**

**Inklusive folgender Produkte:** Werkzeugkiste, Smoker 10 cm, Ami-Stockmeißel, Abkehrbesen Rosshaar, Rauchstoff Hanf 350g, Leucht-Opalith-Zeichenplättchen ohne Nr., Zeichenrohr, Abfangclip  
Nr. 22551 109,00 €





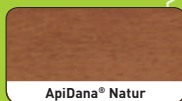

## Beutenschutz-Lasur



ApiDana® Natur

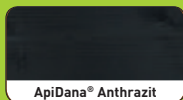

ApiDana® Schwedenrot



ApiDana® Anthrazit

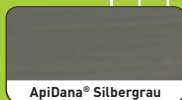

ApiDana® Silbergrau

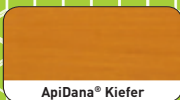

ApiDana® Kiefer

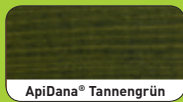

ApiDana® Tannengrün



ApiDana® Teak

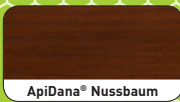

ApiDana® Nussbaum

## ApiDana Lasur & Lack

speziell entwickelt für Bienenkästen aus Holz und Styropor.



Unbedenklich für Mensch und Tier nach getrocknetem Anstrich



Diffusionsfähig und feuchtigkeitsregulierende Oberfläche



Wasser- und Schmutzabweisende Oberfläche



Nach VOC geprüft und besonders emissionsarm



Speziell für Bienenkästen entwickelt



Überstreichbar in ca. 6 Stunden

## Beutenschutz-Lack



ApiDana® Grün

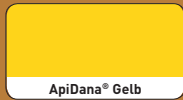

ApiDana® Gelb

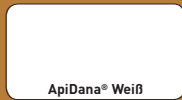

ApiDana® Weiß

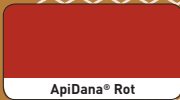

ApiDana® Rot



ApiDana® Blau

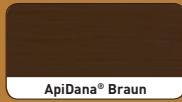

ApiDana® Braun

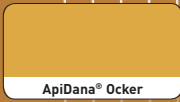

ApiDana® Ocker



## Beutenschutz-Lasur

speziell für die Behandlung von Holzbienenkästen und Beuteteilen

	Art.-Nr.	0,75 Liter
kiefer	29011	26,90 €
nussbaum	29012	26,90 €
tannengrün	29013	26,90 €
silbergrau	29014	26,90 €
anthrazit	29015	26,90 €
schwedenrot	29016	26,90 €
natur	29017	26,90 €
teak	29018	26,90 €

		2,50 Liter
kiefer	29021	59,90 €
nussbaum	29022	59,90 €
tannengrün	29023	59,90 €



## Beutenschutz-Lack

speziell für die Behandlung von Styropor®-Beuten sowie Holzbienenkästen und Beuteteilen

	Art.-Nr.	375 ml
weiß	30021	15,90 €
grün	30022	15,90 €
gelb	30023	15,90 €
rot	30024	15,90 €
blau	30025	15,90 €

		0,75 Liter
braun	30026	26,90 €
grün	30027	26,90 €
ocker	30028	26,90 €

		2,5 Liter
grün	30030	59,90 €
braun	30031	59,90 €
ocker	30032	59,90 €



29030



29031

## „Ruck Zuck“ Holzlasur

Holzschutzlasur auf Naturölbasis zum wetterfesten Anstrich von Holzbeuten

Nr. 29030 braun 5,0 Liter **26,90 €**

Nr. 29031 grün 5,0 Liter **26,90 €**



3010



3011

## APIGROL® Leinölfirnis

zum natürlichen Holzanstrich, farblos

Nr. 3010 1 Liter-Flasche **12,90 €**

Nr. 3011 5 Liter-Kanister **47,90 €**

# APICURA®

## Beutenschutz-Lasur

speziell für die Behandlung von Holzbienenkästen und Beutenteilen



## Beutenschutz-Lack

speziell für die Behandlung von Styropor®-Beuten sowie Holzbienenkästen und Beutenteilen

## Beutenschutz Lasur

	Art.-Nr.	0,75 Liter
kiefer	30075	19,70 €
nussbaum	30076	19,70 €
tannengrün	30077	19,70 €
natur	30078	19,70 €

	Art.-Nr.	2,5 Liter
kiefer	30079	42,90 €
nussbaum	30080	42,90 €
tannengrün	30081	42,90 €
natur	30082	42,90 €

## Beutenschutz Lack

	Art.-Nr.	0,75 Liter
braun	30070	22,90 €
grün	30071	22,90 €



Lichtbeständig

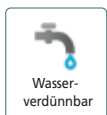

Wasser verdünnbar



Geeignet für Kinderspielzeug



Sprühfähig



Pinsel + Rolle



Wetterbeständig



65970 65971 65972 65973 65974



30045 30046 28286

### ApiDana® Beutenfarbe

Für Holz- und Styroporbeuten geeignet  
Farbtöne sind untereinander mischbar

Nr. 65981	chromoxidgrün	750 ml	10,90 €
Nr. 65982	dunkelbraun	750 ml	10,90 €
Nr. 65983	tundra	750 ml	10,90 €
Nr. 65984	ocker	750 ml	10,90 €
Nr. 65985	terrakotta	750 ml	10,90 €
Nr. 65986	oxidrot	750 ml	10,90 €
Nr. 65987	blau	750 ml	10,90 €
Nr. 65988	gelb	750 ml	10,90 €
Nr. 65989	oxidschwarz	750 ml	10,90 €
Nr. 65990	umbra	750 ml	10,90 €
Nr. 65991	rot	750 ml	10,90 €
Nr. 65992	grün	750 ml	10,90 €
Nr. 65993	gold	750 ml	10,90 €
Nr. 65994	zigarre	750 ml	10,90 €
Nr. 65995	koralle	750 ml	10,90 €
Nr. 65996	violett	750 ml	10,90 €
Nr. 65997	mattblau	750 ml	10,90 €
Nr. 65998	weiß	750 ml	10,90 €
Nr. 65977	lichtgrau	750 ml	10,90 €
Nr. 65978	verkehrsgrau	750 ml	10,90 €
Nr. 65979	schwedenrot	750 ml	10,90 €
Nr. 65980	anthrazitgrau	750 ml	10,90 €

### ApiDana® Fluglochfarbe

Für Holz- und Styroporbeuten

Nr. 65970	rot	250 ml	6,90 €
Nr. 65971	grün	250 ml	6,90 €
Nr. 65972	blau	250 ml	6,90 €
Nr. 65973	weiß	250 ml	6,90 €
Nr. 65974	gelb	250 ml	6,90 €

### APIGROL® Futterzargen-Siegelack

zur Versiegelung von Futterzargen + Futtertaschen

Nr. 30041	0,75 Liter	21,90 €
-----------	------------	---------

### Futtertrogtrog Siegelack

hochviskoser Klarlack zur Versiegelung  
von Futterzargen und Futtertaschen aus Holz

Nr. 30040	1,0 Liter	23,90 €
-----------	-----------	---------

### ApiDana® Futterzargen-Lack

für hochabriebfeste Oberflächenversiegelungen  
von Futterzargen und Taschen sowie Holzböden

Nr. 30045	0,75 Liter	26,90 €
-----------	------------	---------

### ApiDana® Holzgrund

Vorbeugender Holzschutz für Bienenkästen  
im Außenbereich

Nr. 30046	0,75 Liter	19,90 €
-----------	------------	---------

### ApiDana® Metallschutzlack grau

Nr. 28286	0,75 Liter	16,90 €
-----------	------------	---------



21295



## ApiDana® Beutenkleber

Nr. 21295 300 g **7,40 €**

3202



## ApiDana® Beutenleim

Nr. 3202 250 g **8,50 €**

Nr. 3203 60 g **4,60 €**

3203



## ApiDana® Holzbeuten-Reparatur-Spachtelmasse

Nr. 21296 400 g **7,20 €**

21296



## ApiDana® Holzreiniger Konzentrat

Nr. 3204 500 ml **27,40 €**



3204



3206



28250



## ApiDana® Holzreiniger gebrauchsfertig

Nr. 3206 250 ml Sprühflasche **8,70 €**

## ApiDana® Edelstahlpflege

Nr. 28250 250 ml Sprühflasche **4,80 €**



3003



3004



3005

## Pinsel für Beutenanstrich

Nr. 3003 50 mm breit **3,90 €**

Nr. 3004 60 mm breit **4,60 €**

Nr. 3005 70 mm breit **6,50 €**

3205



## Apigleit

Gebrauchsfertiges Fett, verhindert ein Verkitten, Verkleben oder Festbauen aller beweglichen Beuteteile (Magazinfälze, Aufлагeschiene, Fenster usw.).

Nr. 3205 Dose 250 ml **5,50 €**



62510 / 62511 / 62512

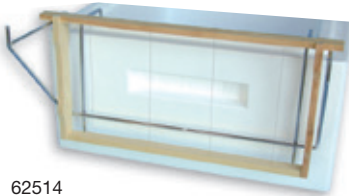

62514



62515



62520



62518



62517



9700



9300



9350



62516

### Anhängbarer Rähmchenhalter

für 4 Zander-Rähmchen

**Nr. 62510** 11,90 €

für 4 Normalmaß-Rähmchen

**Nr. 62511** 11,90 €

für 4 Dadant-Rähmchen

**Nr. 62512** 11,90 €

### RuBee® Universal-Rähmchenhalter

**Nr. 62516** 1 Paar 12,90 €

### Rähmchenhalter Frankenbeute

für 4 Zander-Rähmchen

**Nr. 62514** 11,90 €

### Rähmchenhalter

Frankenbeute + Segeberger

für 4 Normalmaß-Rähmchen

**Nr. 62515** 11,90 €

### RuBee® Rähmchenhalter

Segeberger + Frankenbeute

**Nr. 62520** 16,90 €

### RuBee® Zargenhalter

für Holzbeuten

**Nr. 62518** 14,90 €

### RuBee® Zargenhalter

für Styroporbeuten

**Nr. 62517** 14,90 €

### Große Bienenflucht

260 mm Ø (Plastik) für das Spundloch

**Nr. 9700** 2,80 €

### Bienenflucht

ital. 115 mm Ø, mit Ringkanälen (Plastik)

**Nr. 9300** 1,90 €

### Bienenflucht-Trichter

3-4 Trichter in einen Zwischenboden montieren und die Bienen verschwinden über Nacht aus dem Honigraum.

**Nr. 9350** á 0,50 €



9360



9400



9410

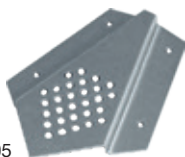

9305



9306

## Bienenflucht-Tunnel

rautenförmig

**Nr. 9360**

**2,10 €**

## Bienenflucht

verzinkt

**Nr. 9400**

**3,70 €**

## Bienenflucht

Edelstahl, 119 mm

**Nr. 9410**

**6,20 €**

## RuBee® Bienenflucht-Ecke

verzinkt

**Nr. 9305**

**1,20 €**

## Bienenflucht mit Klappen

**Nr. 9306**

**4,40 €**



2470

## RuBee®

### Beutenabdeckung atmungsaktiv

für Liebig und Herold

**Nr. 2470**

Stück **13,90 €**  
ab 10 Stück á **12,90 €**



2471

## RuBee®

### Beutenabdeckung atmungsaktiv

für Dadant

**Nr. 2471**

Stück **13,90 €**  
ab 10 Stück á **12,90 €**



2472

## RuBee®

### Beutenabdeckung atmungsaktiv

für Mini Plus

**Nr. 2472**

Stück **12,90 €**  
ab 10 Stück á **11,90 €**



60395

## Satteldach

aus verzinktem Blech, ohne Mittelnaht

Nr. 60395	Herold Satteldach	51,90 €
Nr. 60965	Dadant Satteldach	59,00 €
Nr. 60170	Liebig Satteldach	51,90 €
Nr. 60760	Erlanger Satteldach	51,90 €

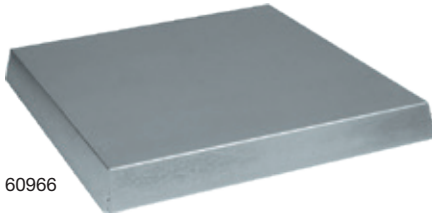

60966

## Blechdeckel konisch, verzinkt

Nr. 60391	für Ablegerkasten Innenmaß 545 x 265 mm	15,90 €
Nr. 60966	für Dadant Innenmaß 545 x 445 mm	19,90 €
Nr. 60390	für Herold Magazin Innenmaß 550 x 450 mm	17,90 €
Nr. 60757	für Erlanger Magazin Innenmaß 490 x 385 mm	17,90 €
Nr. 60159	für Liebig Beute Innenmaß 525 x 425 mm	17,90 €
Nr. 60393	für Trogbeute Normalmaß Innenmaß 910 x 450 mm	27,90 €
Nr. 60392	für Trogbeute Zander Innenmaß 875 x 535 mm	27,90 €
Nr. 61791	für Mini Plus Innenmaß 316 x 316 mm	12,90 €



60394

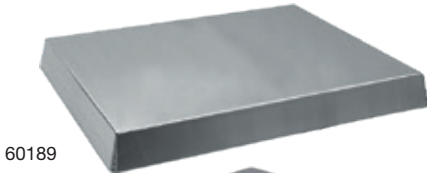

60189

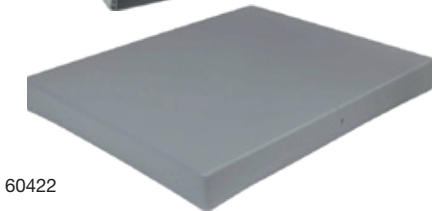

60422



60960

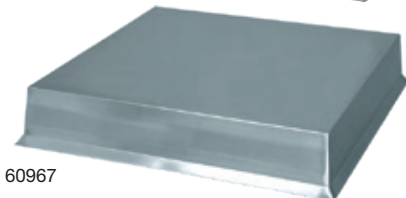

60967

## Edelstahl-Deckel konisch

Nr. 60394	für Herold-Magazin Innenmaß 550 x 445 mm	29,90 €
Nr. 60189	für Liebig Beute Innenmaß 525 x 425 mm	29,90 €
Nr. 60968	für Dadant Beute Innenmaß 548 x 548 mm	29,90 €

## Kunststoffdeckel

Nr. 60422	für Herold Magazin	29,90 €
-----------	--------------------	---------

## Blechdeckel gerade, verzinkt

Nr. 60960	für Dadant nach Beer Innenmaß 524 x 524 mm	19,90 €
Nr. 61795	für Mini Plus Innenmaß 322 x 322 x 70 mm	15,90 €
Nr. 70960	für Dadant US und Segeberger Beute Innenmaß 515 x 515 mm	17,90 €

(Nicht für Außendeckel 70955 geeignet)

## Edelstahl-Deckel halbkonisch

- mit extra langen Seiten - mit leichtem Überstand

Nr. 60967	für Dadant Innenmaß 520 x 520 mm	35,90 €
-----------	-------------------------------------	---------



60922, 60650 - 60656



60923

## RuBee® Dämmschiede mit Innendämmung

- mit extra langen Seiten
- mit leichtem Überstand
- 100% ökologische Dämmung

Nr. 60922	Dadant US / Beer	16,50 €
Nr. 60923	Dadant US / Beer inklusive Verschlussleiste zur Ablegerbildung	17,90 €
Nr. 60650	Normalmaß	12,30 €
Nr. 60651	Zandermaß	12,90 €
Nr. 60652	ZaDantmaß	16,50 €
Nr. 60653	Normalmaß 1½	16,50 €
Nr. 60654	Zander 1 ½	16,50 €
Nr. 60655	Dadant Blatt	16,50 €
Nr. 60656	Kuntzsch hoch	12,90 €



60670 - 60675

## HOBEE® Einengschiede

Nr. 60670	HOBEE® Thermo Normalmaß	5,30 €
Nr. 60671	HOBEE® Thermo Normalmaß 1 ½	7,30 €
Nr. 60672	HOBEE® Thermo Zandermaß	5,60 €
Nr. 60673	HOBEE® Thermo ZaDantmaß	7,30 €
Nr. 60674	HOBEE® Thermo Zander 1½	7,90 €
Nr. 60675	HOBEE® Thermo Dadant US/Beer	7,90 €



60680 - 60685

Nr. 60680	HOBEE® Normalmaß	5,30 €
Nr. 60681	HOBEE® Normalmaß 1½	7,30 €
Nr. 60682	HOBEE® Zandermaß	5,60 €
Nr. 60683	HOBEE® ZaDantmaß	7,30 €
Nr. 60684	HOBEE® Zander1½	7,70 €
Nr. 60685	HOBEE® Dadant US/Beer	7,30 €



61744

Nr. 61744	HOBEE® Mini Plus Betonplanplatte	3,90 €
-----------	----------------------------------	--------

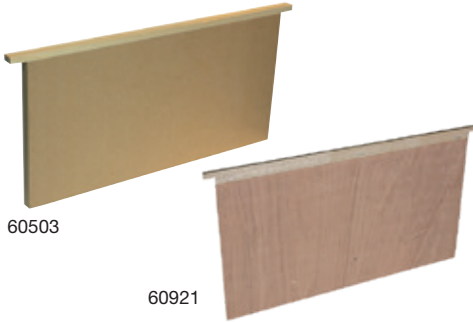

## Standard-Trennschiede

Nr. 60503	Normalmaß	6,90 €
Nr. 60553	Zandermaß	6,90 €
Nr. 60554	Normalmaß 1½	7,90 €
Nr. 60556	Zandermaß 1½	7,90 €
Nr. 60921	Dadantmaß	7,50 €
Nr. 60175	ZaDantmaß	7,90 €

## Styropor Wärmeschied

Das Styropor Wärmeschied wird zum Einengen der Bienenvölker hergenommen. Das Styropor lässt die Wärme nicht entweichen.



Nr. 60690	Normalmaß	5,90 €
Nr. 60691	Normalmaß 1½	6,90 €
Nr. 60692	Zadermaß	6,10 €
Nr. 60693	ZaDant	6,90 €
Nr. 60694	Zander 1½	7,90 €
Nr. 60695	Dadant US/Beer	6,90 €
Nr. 60696	Dadant Blatt	6,90 €
Nr. 60697	Mini Plus	4,70 €

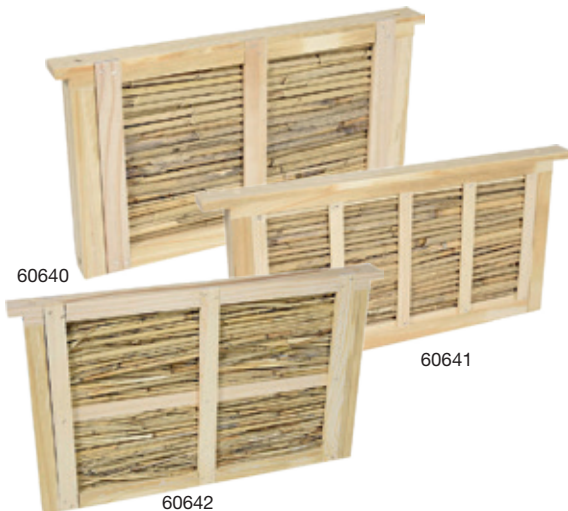

## RuBee® Thermoschied

Schied mit Schilffüllung

Nr. 60640	Normalmaß	10,90 €
Nr. 60641	Zandermaß	11,90 €
Nr. 60642	Dadant US	12,90 €



## Bodendämmbrett

- schützt vor Bodenfrost
- weniger Futterverbrauch
- starke Auswinterung

<b>Nr. 60140</b>	für Liebig Hoch- und Flachboden 356 x 477 mm	<b>8,90 €</b>
<b>Nr. 60660</b>	für Dadant US Boden 435 x 410 mm	<b>8,90 €</b>
<b>Nr. 60661</b>	für Dadant US Varioboden 462 x 460 mm	<b>8,90 €</b>
<b>Nr. 60662</b>	für Herold Flachboden 407 x 490 mm	<b>8,90 €</b>
<b>Nr. 60663</b>	für ZANO Beuten 400 x 375 mm	<b>7,90 €</b>



## Liebig Zirkulations- Bodendämmbrett

nach Stefan Knöss  
für Flach- und Hochboden

**Nr. 60135** **11,90 €**

## Herold Zirkulations- Bodendämmbrett

**Nr. 60424** **11,90 €**



Wir empfehlen die Volltrennschiede der bienenzugewandten Seite mit der Spiegel-effektfolie zu bekleben und zur Sicherheit mit Klammern oder Nägeln zu befestigen.

## Spiegel-Effektfolie

selbstklebend 0,45 m x 1,5 m

**Nr. 2450** **17,30 €**

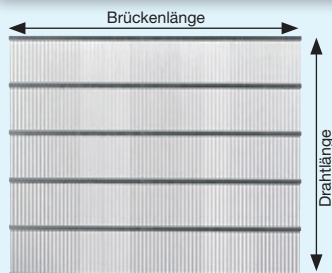

## Königin-Absperrgitter

verzinkt, mit starren Brücken, stabil,  
von höchster Genauigkeit,  
Zwischenabstand garantiert 4,2 mm  
Draht-Durchmesser 2,0 mm

Lagermaße: Drahtlänge x Brückenlänge

Nr. 8906	395 x 477 mm	HOBEE® Herold-Magazin NM + Zander + Frankenbeute	8,40 €
Nr. 8815	435 x 435 mm	HOBEE® Segeberger-Magazin	8,40 €
Nr. 8806	452 x 328 mm	HOBEE® Erlanger Magazin	8,40 €
Nr. 8816	500 x 500 mm	HOBEE® Dadant 12 Waben	8,40 €
Nr. 8817	480 x 480 mm	HOBEE® Dadant 12 Waben	8,40 €
Nr. 8819	395 x 393 mm	HOBEE® Metall-Absperrgitter 11er Normalmaßbeute	8,40 €
Nr. 8810	375 x 475 mm	HOBEE® Dr. Liebig Zander-+ Normalmaß + Zander-Magazin 9-rahmig	8,40 €
Nr. 8813	425 x 475 mm	HOBEE® Zander-Kipp-Magazin 10-rahm.	8,40 €
Nr. 61790	232 x 252 mm	HOBEE® Mini-Plus	5,40 €
Nr. 8825	479 x 349 mm	HOBEE® Europa Beute Zander	8,40 €
Nr. 8818	500 x 425 mm	HOBEE® Frankenbeute (liegt auf der Falz auf)	8,40 €
Nr. 8908	405 x 477 mm	HOBEE® Herold groß von anderen Herstellern	8,40 €
Nr. 8812	395 x 477 mm	RuBee® Metall-Absperrgitter STABIL Herold + Frankenbeute	9,90 €
Nr. 9910	375 x 475 mm	RuBee® Metall-Absperrgitter STABIL Liebig Beute	9,90 €
Nr. 9925	479 x 349 mm	RuBee® Metall-Absperrgitter STABIL Europa Beute	9,90 €
Nr. 9915	435 x 435 mm	RuBee® Metall-Absperrgitter STABIL Segeberger Beute	9,90 €
Nr. 9917	480 x 480 mm	RuBee® Metall-Absperrgitter STABIL Dadant	9,90 €
Nr. 9918	500 x 425 mm	RuBee® Metall-Absperrgitter STABIL Frankenbeute	9,90 €
Nr. 9906	452 x 328 mm	RuBee® Metall-Absperrgitter STABIL Erlanger	9,90 €
Nr. 9916	500 x 500 mm	RuBee® Metall-Absperrgitter STABIL Dadant Beute	9,90 €
Nr. 9790	232 x 252 mm	RuBee® Metall-Absperrgitter STABIL Mini Plus	5,40 €
Nr. 9915	435 x 435 mm	RuBee® Metall-Absperrgitter STABIL Segeberger Beute	9,90 €
Nr. 9913	425 x 475 mm	RuBee® Metall-Absperrgitter STABIL Zander Kipp-Magazin 10-rahmig	9,90 €
Nr. 9908	477 x 405 mm	RuBee® Metall-Absperrgitter STABIL ZaNo Beuten nach BWMK	9,90 €
Nr. 9926	477 x 694 mm	RuBee® Metall-Absperrgitter STABIL komplett Trogbeute Zander	14,90 €
Nr. 9927	397 x 792 mm	RuBee® Metall-Absperrgitter STABIL komplett Trogbeute Normalmaß	14,90 €

## Königin-Absperrgitter

Edelstahl, stabile Ausführung

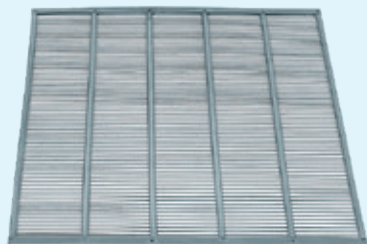

Nr. 8851	HOBEE® Absperrgitter Herold-Magazin/Frankenbeute, 395 x 477 mm	15,90 €
Nr. 8850	HOBEE® Absperrgitter Liebig-Beute Zandermaß + Normalmaß, 375 x 475 mm	15,90 €
Nr. 8852	HOBEE® Absperrgitter Segeberger, 435 x 435 mm	15,90 €
Nr. 8853	HOBEE® Absperrgitter DADANT, 480 x 480 mm	15,90 €
Nr. 61799	HOBEE® Absperrgitter Mini-Plus, 252 x 232 mm	9,90 €
Nr. 8854	HOBEE® Absperrgitter 11er Normalmaß, 395 x 393 mm	15,90 €



9930

## Holz-Absperrgitter

- Nr. 9930** Dadant US HOLZ Absperrgitter 11,90 €  
510 x 510 mm
- Nr. 9931** Dadant Beer HOLZ Absperrgitter 11,90 €  
515 x 515 mm
- Nr. 9932** Liebig HOLZ Absperrgitter 11,90 €  
520 x 420 mm
- Nr. 9933** Herold HOLZ Absperrgitter 11,90 €  
477 x 395 mm
- Nr. 9934** Mini Plus HOLZ Absperrgitter 9,90 €  
278 x 278 mm



8820



8821

## Drohnen-Absperrgitter

verzinkt, 5,2 mm Gitterabstand

- Nr. 8820** 500 x 500 mm 8,90 €
- Nr. 8821** 395 x 477 mm 8,90 €

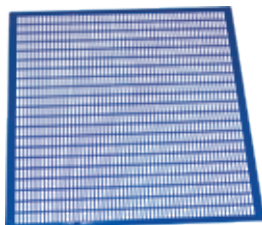

8822

## Drohnen-Absperrgitter Kunststoff

3 mm stark, 5,2 mm Abstände

- Nr. 8822** 500 x 500 mm 6,40 €

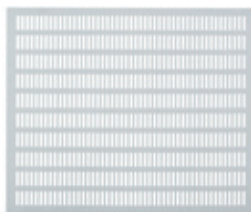

9110

## Plastik-Absperrgitter weiß

1 mm dick, zum Selbstzuschneiden

- Nr. 9100** 500 x 500 mm 5,30 €  
für Herold-Magazin
- Nr. 9110** 395 x 477 mm 5,30 €  
für Segeberger-Magazin
- Nr. 9111** 435 x 435 mm 5,30 €

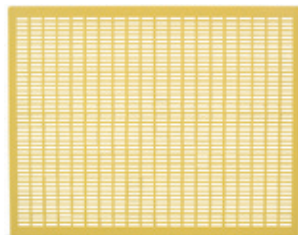

9150

## Absperrgitter Kunststoff gelb

- Nr. 9150** 478 x 378 mm 5,70 €  
für Liebig Beute, 3 mm stark
- Nr. 9160** 477 x 395 mm für Herold  
Magazin + Frankenbeute 5,70 €
- Nr. 9155** 500 x 500 mm Universalgröße 5,70 €

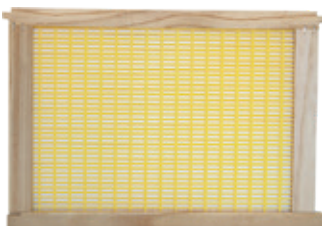

60924

## Dadant US Trennschied mit Absperrgitter

- Nr. 60924** 17,80 €



46031

**Schrauben für Absperrgitter**

10 Stück im Beutel, 3,9 x 9,5 mm

**Nr. 46031****1,00 €**

8800

**Reinigungskratzer**für Metall-Absperrgitter, aus **Edelstahl**  
mit Holzgriff**Nr. 8800****8,90 €**

32151

8801

**Wachsreste- und Honigschaber****Nr. 32151****11,90 €****Absperrgitterkratzer Kunststoff**Länge ca. 12 cm, Kratzer Breite: ca. 6 cm,  
andere Seite ca. 7 cm, für Metall- und  
Kunststoffabsperrgitter mit 2 verschiedenen  
Aussparungen**Nr. 8801****5,50 €****Klarsicht-Abdeckung  
0,4 mm extra stark**für **Dr. Liebig Normalmaß**  
und **Herold Magazin**  
395 x 477 mm**Nr. 60525** **2,00 €**für **Segeberger Beute**  
435 x 435 mm**Nr. 60526** **2,00 €**für **Erlanger Magazin**  
454 x 329 mm**Nr. 60756** **2,00 €**für **Dadant**  
480 x 480 mm  
**Nr. 60952****2,00 €**für **Ablegerkasten**  
225 x 477 mm  
**Nr. 61710****1,70 €**für **Mini Plus**  
275 x 275 mm  
**Nr. 60527****1,70 €**für **Ablegerkasten EURO**  
205 x 477 mm**Nr. 60528** **1,70 €**für **Apidea**  
193 x 118 mm, mit Loch u. Klappe  
**Nr. 60529** **1,70 €**für **Trogbeute Normalmaß**  
395 x 794 mm  
**Nr. 60490** **2,90 €**für **Trogbeute Zandermaß**  
477 x 695 mm  
**Nr. 60491** **2,90 €**für **Liebig Beute Zandermaß**  
478 x 378 mm  
**Nr. 60531** **2,00 €****Abdeckfolie  
0,32 mm extra stark**für **Segeberger**  
435 x 435 mm  
**Nr. 2306** **1,50 €**für **Liebig Zandermaß**  
478 x 378 mm  
**Nr. 2305** **1,50 €**für **Dadant**  
500 x 500 mm  
**Nr. 2304** **1,50 €**für **Herold-Magazin**  
395 x 477 mm  
**Nr. 60425** **1,50 €**



2430-2441

## RuBee® Profi Abdeckung „atmungsaktiv“

Die neue atmungsaktive RuBee® Profi Abdeckung schützt das Volk vor unkontrollierten Temperaturverlusten, 0,5 mm stark

<b>Nr. 2430</b>	Dadant	510 x 510 mm	<b>3,90 €</b>
<b>Nr. 2431</b>	Herold	477 x 395 mm	<b>3,90 €</b>
<b>Nr. 2432</b>	Liebig	477 x 377 mm	<b>3,90 €</b>
<b>Nr. 2433</b>	Erlanger	454 x 329 mm	<b>3,90 €</b>
<b>Nr. 2434</b>	Frankenbeute	500 x 430 mm	<b>3,90 €</b>
<b>Nr. 2435</b>	Segeberger	435 x 435 mm	<b>3,90 €</b>
<b>Nr. 2436</b>	11er DN Beute	410 x 410 mm	<b>3,90 €</b>
<b>Nr. 2437</b>	Universal	500 x 500 mm	<b>3,90 €</b>
<b>Nr. 2438</b>	Golz Halb	640 x 305 mm	<b>3,90 €</b>
<b>Nr. 2439</b>	Mini Plus	270 x 270 mm	<b>3,90 €</b>
<b>Nr. 2440</b>	Herold groß	477 x 405 mm	<b>3,90 €</b>
<b>Nr. 2441</b>	Liebig groß	515 x 415 mm	<b>3,90 €</b>



2420-2424

## Dämm Filzmatte

zur zusätzlichen Auflage auf einer Rähmchen-Abdeckung für ein gleichmäßiges Abführen der Stockfeuchtigkeit. Materialstärke ca. 20 mm

- für eine erweiterte Dämmung und für die Einlage in einen Zwischenboden als Winterdeckel



60109

<b>Nr. 2420</b>	Liebig	<b>3,40 €</b>
<b>Nr. 2421</b>	11er Normalmaßbeute	<b>3,40 €</b>
<b>Nr. 2422</b>	Herold	<b>3,40 €</b>
<b>Nr. 2423</b>	Dadant US	<b>3,40 €</b>
<b>Nr. 2424</b>	Dadant US groß	<b>3,40 €</b>

60957  
70957



## Klimazarge Liebig

<b>Nr. 60109</b>	<b>31,90 €</b>
------------------	----------------

## Klimazarge Dadant Beer

<b>Nr. 60957</b>	<b>39,90 €</b>
------------------	----------------

## Klimazarge Dadant US / Blatt

<b>Nr. 70957</b>	<b>39,90 €</b>
------------------	----------------



2425

## Stroh Isoliermatte

<b>Nr. 2425</b>	350 x 400 x 25 mm	<b>2,99 €</b>
-----------------	-------------------	---------------

## Abdeckfolie zum Selbstzuschnitt

<b>Nr. 2300</b>	Rolle 50 m lang, 0,50 m breit	<b>99,00 €</b>
<b>Nr. 2303</b>	Rolle 25 m lang, 1,00 m breit	<b>99,00 €</b>
<b>Nr. 2302</b>	1,00 x 2,00 m	<b>7,90 €</b>



2300

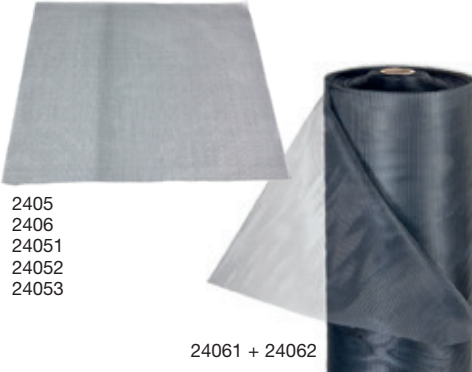

2405  
2406  
24051  
24052  
24053

24061 + 24062



2410 - 2416



22535

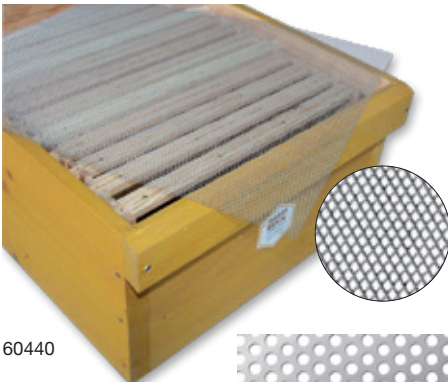

60440

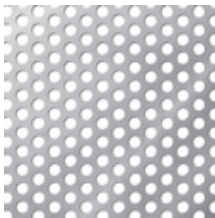

8016 / 8017 / 8018

### Abdeckgaze

Netzgewebe aus Kunststoff, schwarz, zur Auflage auf die Rähmchen unter einer Folie oder einem Flies.

<b>Nr. 2405</b>	500 x 500 mm	<b>1,50 €</b>
<b>Nr. 2406</b>	550 x 550 mm	<b>1,50 €</b>
<b>Nr. 24051</b> Liebig	478 x 378 mm	<b>1,50 €</b>
<b>Nr. 24052</b> Herold	477 x 395 mm	<b>1,50 €</b>
<b>Nr. 24053</b> Segeberger	435 x 435 mm	<b>1,50 €</b>

<b>Nr. 24061</b> Rolle 25 m lang, 55 cm breit	<b>49,99 €</b>
<b>Nr. 24062</b> Rolle 15 m lang, 55 cm breit	<b>32,90 €</b>

### RuBee® Naturfasertuch

<b>Nr. 2410</b> Dadant	510 x 510 mm	<b>2,20 €</b>
<b>Nr. 2411</b> Liebig	485 x 385 mm	<b>2,20 €</b>
<b>Nr. 2412</b> Frankenbeute	550 x 435 mm	<b>2,20 €</b>
<b>Nr. 2413</b> Segeberger Beute	440 x 440 mm	<b>2,20 €</b>
<b>Nr. 2414</b> Universalgröße	500 x 500 mm	<b>2,20 €</b>
<b>Nr. 2415</b> Herold	485 x 405 mm	<b>2,20 €</b>
<b>Nr. 2416</b> 11er Normalmaß	415 x 415 mm	<b>2,20 €</b>

### RuBee® Abdeckhilfe

<b>Nr. 22535</b>	<b>12,90 €</b>
------------------	----------------

### Alugitter EINZELN

<b>Nr. 60440</b> Varroa-Schub Herold	410 x 370 mm	<b>4,10 €</b>
<b>Nr. 60463</b> Herold Flachboden mit Varroa-Schub	460 x 370 mm	<b>4,30 €</b>
<b>Nr. 60417</b> Alu-Trenngitter Herold Magazin, Frankenbeute und Dr. Liebig Magazin	395 x 477 mm	<b>4,30 €</b>
<b>Nr. 60461</b> T/120 Nenninger Normalmaß	340 x 600 mm	<b>5,70 €</b>
<b>Nr. 60460</b> Trogbeute Herold Normalmaß	370 x 730 mm	<b>5,70 €</b>
<b>Nr. 60462</b> Trogbeute Herold Zandermaß	420 x 630 mm	<b>5,70 €</b>
<b>Nr. 60464</b> Segeberger Trenngitter	430 x 430 mm	<b>4,30 €</b>
<b>Nr. 60465</b> Dadant Boden	460 x 460 mm	<b>4,50 €</b>
<b>Nr. 60466</b> Dadant Beute	490 x 490 mm	<b>5,70 €</b>
<b>Nr. 60469</b> Dadant Beute	480 x 480 mm	<b>5,70 €</b>

### Aluminium Lochblech

<b>Nr. 8016</b>	470 x 375 mm	<b>7,90 €</b>
<b>Nr. 8017</b>	410 x 360 mm	<b>7,90 €</b>
<b>Nr. 8018</b>	390 x 390 mm	<b>7,90 €</b>



62605 - 62609

### HOBBEE® Spanngurt

mit Ratsche, Gurtlänge 5m, 25 mm breit

- Nr. 62605 orange 5,50 €
- Nr. 62606 grün 5,50 €
- Nr. 62607 blau 5,50 €
- Nr. 62608 rot 5,50 €
- Nr. 62609 gelb 5,50 €

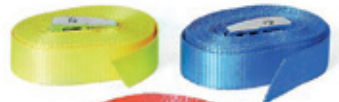

62610 - 62614

62615

### HOBBEE® Wandergurt

für bis zu 5 Zargen, 4 m mit verzinkter Klemmschnalle

- Nr. 62610 weiß 4,30 €
- Nr. 62611 grün 4,30 €
- Nr. 62612 blau 4,30 €
- Nr. 62613 rot 4,30 €
- Nr. 62614 gelb 4,30 €



62602



62604

### Ludhof Spanngurt

5m lang, mit 22 mm breitem Spanngurt

- Nr. 62615 39,90 €



62603

### RuBee® Metall Spanngurt

4,5 m lang, 16 mm breit

- Nr. 62604 6,90 €

### Wandergurt mit Spannbügel

4,0 m lang, 25 mm breit

- Nr. 62602 7,30 €



60574



60577

### RuBee® Knebelgriffe

- Nr. 62603 1 Paar 16,40 €

### Beuten-Tragegestell

- Nr. 60577 119,00 €



60585

### RuBee® Beutentrolley mit Edelstahlwanne

Liebig / Herold

- Nr. 60574 84,90 €

### RuBee® Beuten-Transportwagen

- Nr. 60585 189,00 €



60564

Einsteckhölzer  
Querschnitt 97 x 44 mm

### Beutenbock für zwei Beuten

Außenmaße: L: 1020 mm, B: 500 mm, H: 410-520 mm

Nr. 60562 pulverbeschichtet 129,00 €

Nr. 60568 **Edelstahl** 189,00 €



60562

### Beutenbock für vier Beuten

Außenmaße: L: 1800 mm, B: 500 mm, H: 410-520 mm

Nr. 60564 pulverbeschichtet 169,00 €

Nr. 60569 **Edelstahl** 229,00 €

### 4 Stützen einzeln für Beutenbock

(ohne Einsteckhölzer)

Nr. 60560 pulverbeschichtet Satz 89,90 €

Nr. 60567 **Edelstahl** Satz 149,00 €

### Beutenbock Zwischenstück

Nr. 60565 2 Stück im Karton 49,90 €



60560

60565

Dieser neu entwickelte Beutenbock besteht aus 4 Metallstützen, welche höhenverstellbar sind und 4 Einsteckhölzern. Somit lässt sich die richtige Arbeitshöhe einstellen und Unebenheiten im Gelände mühelos ausgleichen.

Die mitgelieferten Einsteckhölzer werden in der Länge für zwei oder vier Magazineinheiten an der Innenseite verschraubt. Es können ohne Zwischenstütze bis zu vier Magazin-Einheiten auf dem Beutenbock platziert werden. Dieser erfüllt alle Voraussetzungen für eine problemlose Freiaufstellung von Magazinen und Trogbeuten.

**Sollten Sie den Beutenbock für Trogbeuten benutzen, müssen Sie dies bei einer Bestellung angeben, da hierfür längere Einsteckhölzer benötigt werden. Sondermaße für Einsteckhölzer sind gegen Aufpreis auf Anfrage möglich.**

Maße der Stützen: Höhe 410 mm – 520 mm verstellbar

2 Quer-Hölzer: Länge 400 mm x Breite 98 mm x 45 mm

2 Längs-Hölzer für zwei Einheiten: Länge 900 mm x Breite 98 mm x 45 mm

2 Längs-Hölzer für vier Einheiten: Länge 1700 mm x Breite 98 mm x 45 mm



60591



### Mobiler Beutenbock 1 Beute

braun, Kunststoff

**Nr. 60591**

**15,30 €**

60592



### Mobiler Beutenbock 2 Beuten

braun, Kunststoff

**Nr. 60592**

**25,90 €**

60593



### Untergrundschiene

für 1er Beutenbock, 1 Paar

**Nr. 60593**

**7,90 €**

60594



### Untergrundschiene

für 2er Beutenbock, 1 Paar

**Nr. 60594**

**15,90 €**



## RuBee® Wanderkarre „Matterhorn“

- Hubkarre in verzinkter Stahlrohr-Konstruktion mit abnehmbarer Zinkenauflage
- Transport der Beuten mittels Feststellbacken
- Einhändige Feststell- und Hebefunktion mit integrierter Seilbremse im Griff
- Justierbarer Halterahmen zum Abheben einzelner Zargen von der Beute
- Verstellbare Doppel-Luftbereifung
- Radgröße jeweils 40 cm
- Einstellbarer Hebelpunkt zum Verändern des Lastschwerpunktes
- Einstellbar für nahezu alle am Markt erhältlichen Bienenkästen
- Gewicht ca. 34 kg

**Nr. 60578**

**839,00 €**



### RuBee® Griffmulden

#### Greifer – 2 Stück

für Wanderkarre "Matterhorn"

Ideal für Dadant und Segeberger Beuten

**Nr. 60579**

**89,00 €**

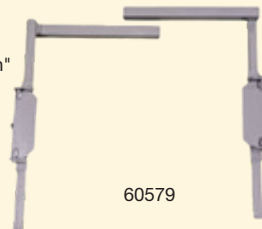

60579



### RuBee® Transportbox

für ZM + NM-Rähmchen

**Nr. 60566**

**27,90 €**

ab 5 Stück á **25,90 €**

ab 10 Stück á **24,90 €**

ab 30 Stück á **23,90 €**

### RuBee® Transportbox DN/ZA Honigraum

für ZM + NM-Rähmchen bis 160 mm Höhe

**Nr. 60558**

**26,90 €**

ab 5 Stück á **25,40 €**

ab 10 Stück á **23,90 €**

ab 30 Stück á **22,90 €**

### RuBee® Transportbox DN/ZA 1,5

für ZM + NM-Rähmchen bis 338 mm Höhe

**Nr. 60559**

**31,90 €**

ab 5 Stück á **30,90 €**

ab 10 Stück á **29,90 €**

ab 30 Stück á **28,40 €**

### RuBee® Transportbox Dadant Honigraum

für Dadant US + Dadant Blatt bis 160 mm Höhe

**Nr. 60571**

**26,90 €**

ab 5 Stück á **25,40 €**

ab 10 Stück á **23,90 €**

ab 30 Stück á **22,90 €**

### RuBee® Transportbox Dadant Brutraum

für Dadant US + Dadant Blatt bis 300 mm Höhe

**Nr. 60572**

**31,90 €**

ab 5 Stück á **30,90 €**

ab 10 Stück á **29,90 €**

ab 30 Stück á **28,40 €**

### Ersatzrolle für Transportbox

**Nr. 60557**

**1,20 €**

### Ersatzgriff für Transportbox

passend für alle unsere Transportboxen

**Nr. 60552**

**1,90 €**



60566



60558



60559



60571



60572



60557



60552



63101-63104



63150



63110 / 63111



63220

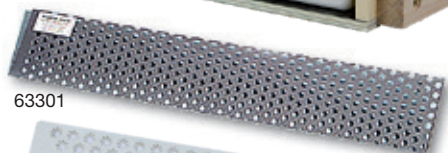

63301



63304



63400



60421

## Propolisgitter

aus flexiblem Kunststoff, speziell für Propoliserte

**Nr. 63101** 395 x 477 mm **7,90 €**

**Nr. 63102** 430 x 500 mm **7,90 €**

## Propolisgitter Liebig ZM

**Nr. 63103** 478 x 378 mm **7,90 €**

## Propolisgitter Segeberger

**Nr. 63104** 435 x 435 mm **7,90 €**

## RuBee® Propolis Gewebe

**Nr. 63110** 50 x 50 cm **3,70 €**

ab 10 Stück á **3,50 €**

**Nr. 63111** 25 m x 50 cm **109,00 €**

## Propolis Stanze

zum Ausstanzen von Propolis aus dem Propolisgitter

**Nr. 63150** **7,20 €**

## Pollenfalle 33 cm breit.

Vor dem Flugloch anzubringen. Die Flugnischenlänge muß evtl. mit Ausgleichshölzern angepasst werden.

Der abgestreifte Pollen fällt in ein Schubfach und muss täglich entnommen und sorgfältig getrocknet werden, sonst verliert er seine Wirksamkeit.

mit Pollenschale, ohne Adapter

**Nr. 63201** **20,50 €**

mit Adapter für Herold Magazin

**Nr. 63210** **20,50 €**

mit Adapter für Liebig Beute

**Nr. 63220** **20,50 €**

mit Adapter für Dadant Beute nach Beer

**Nr. 63230** **20,50 €**

für Dadant US

**Nr. 63235** **20,50 €**

Pollenschale - Plastik, einzeln

**Nr. 63202** **4,30 €**

**Pollenkamm** – aus Kunststoff (wie in der Pollenfalle), 333 x 56 mm mit runden Öffnungen

**Nr. 63301** **3,50 €**

## RuBee® Stern Pollenkamm

**Nr. 63304** 340 x 55 mm **5,50 €**

**Pollenkamm** – Rundloch – Tafelware

1 m x 2 m mit runden Öffnungen

**Nr. 63303** **99,00 €**

## Pollenheber

zur Gewinnung von Naturpollen aus der Wabe

**Nr. 63400** **12,50 €**

## Pollenfalle für Herold-Magazin

passend für hohen Boden

**Nr. 60421** **29,90 €**



63240

### Pollentrockner „Piccolo“

- Transparenter Deckel mit Heizgebläse
- 4 Etagen zum Trocknen
- 3-stufiges Gebläse: 250 W / 500 W / 700 W
- Zeitschaltuhr mit Abschaltautomatik bis zu 12 Stunden
- Einstellbares Thermostat mit drei Leistungsstufen (20° / 40° / 60° Celsius)

Nr. 63240

89,90 €



63241

### Extra Etage für Pollentrockner Piccolo

Nr. 63241

16,90 €



63410

### Perga Bienenbrot Erntemaschine

250 Watt, mit **Edelstahlsieb**

Nr. 63410

269,00 €



63411

### Perga Gittersiebkasten

zum Filtern von Perga

Nr. 63411

219,00 €



63250

### RuBee® Pollen Reinigungsgerät

Nr. 63250

1.479,00 €

### Gelee Royal Löffel

Nr. 18705

0,90 €



18705



## Rähmchen fertig montiert in Bienen-Ruck-Qualität

- mit Edelstahldraht
- mit Ösen

### Normalmaß Rähmchen



66161

#### HOBEE® Normalmaß Rähmchen

senkrecht gedrahtet  
mit Nut für Draht  
mit Hoffmann Seitenteil

Maße: Oberteil 394x25x8, Unterteil 370x25x8, Seitenteil 223x35/25x8

**Nr. 66161****1,35 €**ab 80 Stück á **1,25 €**

66121

#### RuBee® Normalmaß Rähmchen

mit Hoffmann Seitenteilen  
mit spitzem Seitenteil  
8 mm Holzstärke

quer gedrahtet mit Edelstahldraht 0,4 mm  
mit spitzem Seitenteil

Maße: Oberteil 394x25x8, Unterteil 370x25x8, Seitenteil 223x35/25x8

**Nr. 66121****1,49 €**ab 80 Stück á **1,39 €**

66110

#### RuBee® Normalmaß Rähmchen

senkrecht gedrahtet  
mit Nut für Draht  
mit glatten Seitenteilen

Maße: Oberteil 394x25x8, Unterteil 370x25x8, Seitenteil 223x35x8

**Nr. 66110****1,69 €**ab 20 Stück á **1,63 €**ab 80 Stück á **1,59 €**

66115

#### RuBee® Normalmaß Rähmchen

senkrecht gedrahtet  
mit Nut für Draht  
mit Hoffmann-Seitenteilen mit doppelter Ausfräsung

Maße: Oberteil 394x25x8, Unterteil 370x25x8, Seitenteil 223x35/25x8

**Nr. 66115****1,75 €**ab 20 Stück á **1,69 €**ab 80 Stück á **1,65 €**



66139

### RuBee® Normalmaß Rähmchen mit Hoffmann Seitenteil Modifiziert

Maße: Oberteil 394x28x19 Unterteil 370x22x8 Seitenteil 223x35/22x8

**Nr. 66139** **1,59 €**

ab 80 Stück á **1,49 €**



66202

### RuBee® Normalmaß Halb Rähmchen 113 mm hoch

waagrecht gedrahtet

mit Hoffmann Seitenteil

Maße: Oberteil 394x25x8, Unterteil 370x25x8, Seitenteil 113x35/25x8

**Nr. 66202** **1,45 €**

ab 80 Stück á **1,35 €**



66210

### RuBee® Normalmaß 1 1/2 Rähmchen

waagrecht gedrahtet

mit geraden Seitenteilen

mit modifiziertem Oberträger

Holzstärke: Oberträger 19 mm, Ohren auf 8 mm abgesetzt

Maße: Oberteil 394x28x19/8, Unterteil 370x28x10, Seitenteil 338x28x10

**Nr. 66210** **1,79 €**

ab 60 Stück á **1,69 €**

**Abstandsstifte 7 mm Nr. 4602 (Seite 105)**



67202

### RuBee® Normalmaß Dickwabenrähmchen ohne Draht

Maße: 370x113 mm

**Nr. 67202** **1,45 €**

ab 60 Stück á **1,35 €**



66131

### RuBee® Normalmaß Rähmchen

waagrecht gedrahtet

mit geraden Seitenteilen

Maße: Oberteil 394x25x8, Unterteil 370x25x8, Seitenteil 223x25x8

**Nr. 66131** **1,45 €**

ab 80 Stück á **1,35 €**



66132

### RuBee® Normalmaß Rähmchen 2/3 mit Hoffmann Seitenteil

159 mm hoch

Maße: Oberteil 394x22x8, Unterteil 370x22x8, Seitenteil 159x35/22x8

**Nr. 66132** **1,45 €**

ab 80 Stück á **1,35 €**



66143

## RuBee® Normalmaß 2/3-glatt Rähmchen

mit geraden Seitenteilen

Maße: Oberteil 394x22x8, Unterteil 370x22x8, Seitenteil 159x35x8

**Nr. 66143**

**1,49 €**

ab 80 Stück á **1,39 €**

## Zander Rähmchen



66160

### HOBbee® Zander Rähmchen

mit Hoffmann-Seitenteilen

Maße: Oberteil 477x22x10 Unterteil 420x22x10 Seitenteil 220x35/22x10

**Nr. 66160**

**1,39 €**

ab 80 Stück á **1,29 €**

ab 880 Stück á **1,09 €**



66162

### HOBbee® Zander Rähmchen

mit glatten Seitenteilen

Maße: Oberteil 477x22x10 Unterteil 420x22x10 Seitenteil 220x22x10

**Nr. 66162**

**1,39 €**

ab 80 Stück á **1,29 €**

ab 880 Stück á **1,09 €**



66120

### RuBee® Zander Rähmchen

mit Hoffmann-Seitenteilen

mit spitzen Seitenteilen

gezapft, mit 28,5 mm Ohren, mit spitzen Seitenteilen

Maße: Oberteil 477x22x10, Unterteil 420x22x10, Seitenteil 220x35/22x10

**Nr. 66120**

**1,55 €**

ab 80 Stück á **1,45 €**



66711



### RuBee® Zander Rähmchen

mit Hoffmann Seitenteilen senkrecht gedraht

genagelt, geöst, gezapft, gedrahtet mit Edelstahl draht

mit Nut für Draht im Oberteil + Unterteil

gezapft, mit 28,5 mm Ohren

Maße: Oberteil 477x22x10, Unterteil 420x22x10, Seitenteil 220x35/22x10

**Nr. 66711**

**1,79 €**

ab 20 Stück á **1,73 €**

ab 80 Stück á **1,69 €**



66122

### RuBee® Zander Rähmchen

waagrecht gedraht

mit glatten Seitenteilen

gezapft, mit 28,5 mm Ohren

Maße: Oberteil 477x22x10, Unterteil 420x22x10, Seitenteil 220/22/10

**Nr. 66122**

**1,49 €**

ab 80 Stück á **1,39 €**



66211

**Euro-Zander 1 1/2****mit glatten Seitenteilen**

Holzstärke: Oberträger 19 mm, Ohren auf 10 mm abgesetzt,  
Oberträgerauflagenbreite: 25 mm

Maße: Oberträger 477x28x19, Unterteil: 420x28x10, Seitenteil: 330x28x10  
Oberträger modifiziert 19 mm mit Nut, aus Kiefernholz

**Nr. 66211****1,99 €**ab 60 Stück á **1,89 €****Abstandsstifte 7 mm Nr. 4602 (Seite 105)**

66710

**Zandermaß-Rähmchen**

senkrecht gedrahtet

mit Nut für Draht

**mit glatten Seitenteilen**

gezapft, mit 28,5 mm Ohren

Maße: Oberteil 477x22x10, Unterteil 420x22x10, Seitenteil 220x22x10

**Nr. 66710****1,69 €**ab 20 Stück á **1,65 €**ab 80 Stück á **1,59 €**

66133

**RuBee® Zandermaß-Rähmchen Modifiziert**

verstärkter Oberträger

**gerade Seiten**

Maße: Oberteil 477x28x19, Unterteil 420x28x10, Seitenteil 220x28x10

**Nr. 66133****1,69 €**ab 80 Stück á **1,59 €**

66119

**Euro-Zander-Rähmchen****MODIFIZIERT, verstärkter Oberträger mit Hoffmann Seitenteil**

Oberträgerauflagenbreite: 27 mm

mit modifizierten Oberträger mit Nut 19 mm stark,  
geöst, geklammert und verleimt

Holzstärke: Oberträger 19 mm Ohren auf 10 mm abgesetzt,

Maße: Oberteil 477x28x19, Unterteil 420x19x10, Seitenteil 220x35/25x10

**66119****1,69 €**ab 80 Stück **1,59 €**

66128

**Euro Zander 2/3 Flachrähmchen**

waagrecht gedrahtet

gezapft, geöst und verleimt, mit Edelstahldraht

**mit Hoffmann-Seitenteilen**

Maße: Oberteil 477x22x10, Unterteil 420x22x10, Seitenteil 159x35/25x10

**Nr. 66128****1,49 €**ab 80 Stück á **1,39 €**

66134

**Euro-Zander-Rähmchen Modifiziert flach**

glatte Seiten, 159 mm hoch

Oberteil 477x28x10/18, Unterteil 420x28x10, Seitenteil 159x28x10

**Nr. 66134****1,69 €**ab 80 Stück á **1,59 €**



66127

## Euro-ZaDant-Rähmchen

mit geraden Seitenteilen, verstärkter Oberträger

geöst und geleimt

Maße: Oberteil 477x28x19, Unterteil 420x20x10, Seitenteil 285x28x10

Holzstärke: Oberträger 19 mm Ohren auf 10 mm abgesetzt

Oberträgerauflagenbreite: 25 mm

Nr. 66127

1,79 €

ab 80 Stück á 1,69 €

Abstandsstifte 7 mm Nr. 4602 (Seite 105)



66129

## Euro-Zadant-Rähmchen

mit Hoffmann Seitenteilen

waagrecht gedrahtet, 8-fach geöst

Maße: Oberteil 477x22x10, Unterteil 420x22x10, Seitenteil 285x35/25x10

Holzstärke: rundum 10 mm

Nr. 66129

1,79 €

ab 80 Stück á 1,69 €



66801

## Euro-Rähmchen Zander Halb

113 mm hoch

mit Hoffmann Seitenteilen

waagrecht gedrahtet

gezapft, geöst und verleimt

Maße: Oberteil 477x22x10, Unterteil 420x22x10, Seitenteil 113x35/22x10

Nr. 66801

1,49 €

ab 80 Stück á 1,39 €



67302

## Zander-Dickwabenrähmchen

mit Hoffmann-Seitenteilen

Holzbreite 41 mm oben, 33 mm unten

ohne Draht

Maße: 420 x 114 mm

Nr. 67302

1,49 €

ab 60 Stück á 1,39 €



60759

## EURO Rähmchen Zander KURZOHR

mit Hoffmann Seitenteilen

Kurze Ohren

waagrecht gedrahtet, geöst und verleimt

gezapft, mit 16 mm Ohren

**KURZE OHREN für Erlanger Beute**

Maße: Oberteil 452x22x10, Unterteil 420x22x10, Seitenteil 220x35/22x10

Nr. 60759

1,49 €

ab 80 Stück á 1,39 €



## DADANT-Rähmchen



60191

### Rähmchen Dadant Beer/US Brutraum, mit geteiltem Unterträger

mit 0,5 mm Edelstahldraht (nachspannbar)  
Oberträger geschraubt (3x 40mm Schrauben),  
Unterteile geklammert, verleimt, mit L-Oberträger  
*Holzstärke: Oberträger 19 mm, Ohren auf 10 mm abgesetzt*  
*Oberträgerauflagenbreite: 21,5 mm*  
*Maße: Oberteil 480x28x19, Unterteil 448x28x10, Seitenteil 285x28x10*

**Nr. 60191****2,49 €**ab 60 Stück á **2,39 €**

60193

### Rähmchen Dadant Beer/US Brutraum, mit geteiltem Unterträger

mit 0,5 mm Edelstahldraht (nachspannbar)  
Oberträger geschraubt (3x 40mm Schrauben),  
Unterteile geklammert, verleimt, mit L-Oberträger  
*Holzstärke: Oberträger 19 mm Ohren auf 10 mm abgesetzt*  
*Oberträgerauflagenbreite: 21,5 mm*  
*Maße: Oberteil 480x28x19, Unterteil geteilt 448x12,5x10 (Luftzwischenraum 3 mm), Seitenteil 285x28x10*

**Nr. 60193** fertig montiert**2,49 €**ab 60 Stück á **2,39 €****Nr. 60194** in Teilen zur Selbstmontage**1,59 €**ab 100 Stück á **1,49 €**

60198

### Rähmchen Dadant Beer (Kein US)

**Honigraum, mit 0,5 mm Edelstahldraht (nachspannbar)**  
geklammert und verleimt

*Holzstärke: Oberträger 13 mm Ohren auf 10 mm abgesetzt*  
*Oberträgerauflagenbreite: 21,5 mm*  
*Maße: Oberteil 480x28x13, Unterteil 448x28x10, Seitenteil 145x28x10*

**Nr. 60198****1,89 €**ab 60 Stück á **1,79 €**

66125

### EURO Rähmchen Dadant Beer/US

**Brutraum, mit geraden Seitenteilen**  
mit 0,5 mm Edelstahldraht (nachspannbar)  
geklammert und geleimt

*Holzstärke: Oberträger 19 mm Ohren auf 10 mm abgesetzt*  
*Oberträgerauflagenbreite: 25 mm*  
*Maße: Oberteil 480x28x19, Unterteil 448x28x10, Seitenteil 285x28x10*

**Nr. 66125****1,89 €**ab 60 Stück á **1,79 €**

66126

### EURO Rähmchen Dadant US (Kein Beer)

**Honigraum, mit geraden Seitenteilen,**  
Geklammert oben und unten, mit Ösen  
nur für Dadant US verwendbar!

*Maße: Oberteil 482x28x13, Ohrenbreit 25 mm + 10 mm stark,*  
*Unterteil 450x28x10, Seitenteil 141x28x10*

**Nr. 66126****1,59 €**ab 60 Stück á **1,49 €**



66135

## Rähmchen Dadant Blatt

**Honigraum****470 mm Oberträger**mit 0,5 mm Edelstahldraht (nachspannbar)  
geklammert und geleimtHolzstärke: Oberträger 18 mm Ohren auf 10 mm abgesetzt  
Oberträgerauflagenbreite: 25 mm*Maße: Oberteil 470x28x18, Unterteil 435x28x10, Seitenteil 159x28x10***Nr. 66135****1,69 €**ab 60 Stück á **1,59 €**

66136

## Rähmchen Dadant Blatt

**Brutraum****470 mm Oberträger**mit 0,5 mm Edelstahldraht (nachspannbar)  
geklammert und geleimtHolzstärke: Oberträger 19 mm Ohren auf 10 mm abgesetzt  
Oberträgerauflagenbreite: 25 mm*Maße: Oberteil 470x28x19, Unterteil 435x28x10, Seitenteil 300x28x10***Nr. 66136****1,89 €**ab 60 Stück á **1,79 €**

## Diverse Rähmchen-Maße



66601

**fertig montiert, mit Ösen****waagrecht gedrahtet mit Edelstahldraht**

### Rähmchen Bayrischmaß

**(kleines Hofmannmaß)**

mit geraden Seitenteilen

*Maße: Oberteil 394x25x8, Unterteil 370x25x8, Seitenteile 260x25x8***Nr. 66601****1,59 €**ab 80 Stück á **1,49 €**

66501

66504

### Rähmchen Kuntzsch Hoch

mit geraden Seitenteilen

geöst und quer gedrahtet

*Maße: Oberteil 280x25x8, Unterteil 250x25x8, Seitenteile 330x25x8***Nr. 66501****1,49 €**ab 80 Stück á **1,39 €**

### RuBee® Kuntzsch Hoch Rähmchen

mit Hoffmann Seitenteil

geöst und senkrecht gedrahtet

*Maße: Oberteil 280x25x8, Unterteil 250x25x8, Seitenteile 330x25x8***Nr. 66504****1,49 €**ab 80 Stück á **1,39 €**



### Rähmchen Kuntzsch Breit

mit geraden Seitenteilen

Maße: Oberteil 353/25/8, Unterteil 330/25/8, Seitenteile: 250/25/8

Nr. 66401

1,59 €

ab 80 Stück á 1,49 €

66502



### Rähmchen Gerstung Hoch

mit geraden Seitenteilen

Maße: Oberteil 280/25/8, Unterteil 260/25/8, Seitenteil 410/25/8

Nr. 66502

1,99 €

ab 80 Stück á 1,89 €

66301

### Rähmchen Freudenstein

mit geraden Seitenteilen

Maße: Oberteil 362/25/8, Unterteil 338/25/8, Seitenteile 200/25/8

Nr. 66301

1,59 €

ab 80 Stück á 1,49 €



66320



66140

### Rähmchen Schweizer Maß

mit geraden Seitenteilen

Maße: Oberteil 370/25/8, Unterteil 340/25/8, Seitenteile 260/25/8

Nr. 66320

1,69 €

ab 80 Stück á 1,59 €

### RuBee® Schweizer Brutrahmen Rähmchen

mit geraden Seitenteilen, senkrecht gedrahtet

Maße: Oberteil: 297x29 mm, Unterteil: 285x29 mm, Höhe: 362 mm

Nr. 66140

1,69 €

ab 80 Stück á 1,59 €



66141

### RuBee® Schweizer Honigrahmen Rähmchen

mit geraden Seitenteilen, senkrecht gedrahtet

Maße: Oberteil: 297x29 mm, Unterteil: 285x29 mm, Höhe: 175 mm

Nr. 66141

1,59 €

ab 80 Stück á 1,49 €

### RuBee® Mini Plus Rähmchen

mit geraden Seitenteilen, geöst und quer gedrahtet

Maße: 251x159x28 mm

Nr. 66150

1,15 €

ab 60 Stück á 1,09 €



66150



61756

### EURO-Rähmchen Mini-Plus

mit Hoffmann Seitenteil

Holzstärke: Oberträger 10 mm,

Ohren auf 8 mm abgesetzt

Maße: Oberteil 251/22/8, Unterteil 216/22/8,

Seitenteil 159/35/8

Nr. 61756

1,15 €

ab 60 Stück á 1,09 €



### Rähmchen Mini Plus Clip mit geraden Seitenteilen geöst und quer gedrahtet

Maße: Oberteil 255x28x10, Unterteil 216x28x10,  
Seitenteil 159x28x10

**Nr. 61760** **1,15 €**  
ab 60 Stück á **1,09 €**

2 Rähmchen zusammengesteckt ergeben ein Oberträgermaß von 470 mm und kann in eine Dadant-Beute oder Zanderbeute eingehängt werden, um die Brut oder die Königin zu übertragen. Die zwei Rähmchen halten durch die Spezialausfräsung ohne einen Clip oder eine Halterung.

## Rähmchen in Teilen



### Gezapfte Rähmchen in Teilen

#### Rähmchen Normalmaß, in Teilen mit geraden Seitenteilen, Seitenteile gelocht

geklammert und geleimt  
Holzstärke: Oberträger 10 mm Ohren auf 8 mm abgesetzt  
Oberträgerauflagenbreite: 14 mm

Maße: Oberteil 394x25x10, Unterteil 370x25x8, Seitenteil 223x25x8

**Nr. 56101** ab 50 Stück á **1,09 €**  
ab 100 Stück á **0,99 €**



#### Normalmaß-Hoffmann-Rähmchen, in Teilen gezapft

Maße: Oberteil 394x25x8, Unterteil 370x25x8, Seitenteil 223x35x8

**Nr. 65901** ab 50 Stück á **1,19 €**  
ab 100 Stück á **1,09 €**



#### Zander-Rähmchen, glatte Seitenteile, in Teilen gezapft

Maße: Oberteil 477x22x10, Unterteil 420x22x10, Seitenteil 220x22x10

**Nr. 65701** ab 50 Stück á **1,19 €**  
ab 100 Stück á **1,09 €**



#### Rähmchen Zandermaß Hoffmann, in Teilen Seitenteile gelocht

gezapft  
müssen mit Ösen gedrahtet werden

Maße: Oberteil 477x22x10, Unterteil 420x22x10, Seitenteil 220x35/22x10

**Nr. 67001** ab 50 Stück á **1,19 €**  
ab 100 Stück á **1,09 €**

**Sondermaße auf Anfrage oder unter [www.bienen-ruck.de](http://www.bienen-ruck.de)**



68001

**RuBee® Wabenhonigrähmchen**mit Druck – in Teilen –  
Außenmaß: 100 x 100 mm

passen in Dickwabenrähmchen.

<b>Nr. 68001</b>	1 Pack = 10 Stück	<b>13,90 €</b>
	ab 10 Pack á	<b>12,60 €</b>



67303 + 67304

**RuBee® Wabenhonigrähmchen****Nr. 67303** Zandermaß, 159 mm hoch **3,00 €****Nr. 67304** Normalmaß, 159 mm hoch **3,00 €**

67302 + 67202

**RuBee® Dickwabenrähmchen**

mit Hoffmann-Seitenteilen, ohne Draht

**Nr. 67302** Zandermaß 1 Stück **1,49 €****Nr. 67202** Normalmaß 1 Stück **1,45 €**

68101 - 68102



68200

**RuBee® Trennbrettchen für Dickwaben****Nr. 68101** Normalmaß 1 Stück **0,90 €****Nr. 68102** Zandermaß 1 Stück **1,00 €****RuBee® Füllklötzchen**

nur für Normalmaß-Wabenhonigrähmchen

**Nr. 68200** 1 Stück **0,70 €**Es werden **2 Trennbrettchen** benötigt,  
bei Normalmaß zusätzlich **1 Füllklötzchen**.

68011



68010

**Nicot Wabenhonigrähmchen**

130 mm x 35 x 105 mm

**Nr. 68011** 12 Stück im Pack **7,40 €****Nicot Wabenhonig-Kassette**

mit Deckel

**Nr. 68010** 12 Stück im Pack **12,90 €**

68012

68013

**Nicot Wabenhonig Rähmchen****Nr. 68012** Normalmaß **2,30 €****Nicot Wabenhonig Rähmchen****Nr. 68013** Zandermaß **2,30 €**

68014

68015

**Nicot Wabenhonig Rähmchen****Nr. 68014** Dadant US **2,30 €****Nicot Edelstahl-Halterung**

für Nicot Wabenhonig-Rähmchen

**Nr. 68015** **1,05 €**



68016

**Nicot Wabenhonig-Rähmchen**  
Normalmaß, komplett**Nr. 68016** 7,30 €

68017

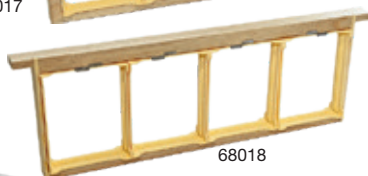
**Nicot Wabenhonig-Rähmchen**  
Zandermaß, komplett**Nr. 68017** 8,90 €

68018

**Nicot Wabenhonig-Rähmchen**  
Dadant US, komplett**Nr. 68018** 8,90 €

68005

**Wabenhonig Handstanze****Nr. 68005** 14,90 €**ApiDana® Beutenleim****Nr. 3202** 250 g 8,50 €**ApiDana® Beutenleim****Nr. 3203** 60 g 4,60 €

68301

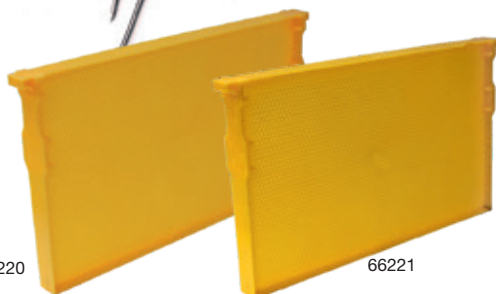
**Rähmchenstifte****Nr. 68301** 1,4 x 30 mm lang 500 g 4,30 €**Nr. 68303** 1,4 x 30 mm lang 1.000 g 7,00 €**Nr. 68302** 1,4 x 25 mm lang 500 g 4,30 €**Nr. 68304** 1,4 x 25 mm lang 1.000 g 7,00 €

66220

**Kunststoffwaben unbewachst**  
Zandermaß**Nr. 66220** 2,39 €

ab 80 Stück á 2,19 €

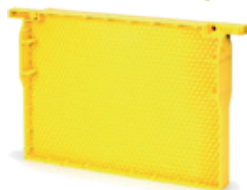

66222

**Kunststoffwaben unbewachst**  
Normalmaß**Nr. 66221** 2,09 €

ab 80 Stück á 1,99 €

**Kunststoffwabe Mini Plus**  
unbewachst + kochfest**Nr. 66222** 1,79 €

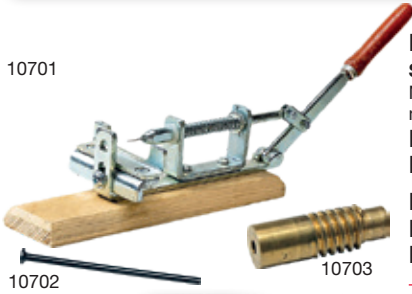

10701

**Rähmchenlocher aus Metall**

**Stabile Ausführung.** Lochen und Ösen sind ein Arbeitsgang!  
Nach Zurücknehmen des Griffes lassen sich die Ösen mühelos aufstecken.

**Nr. 10701** 24,90 €

**Nr. 10704** Ersatznadel 0,75 €

**Ersatzteile für alten Holzlocher**

**Nr. 10702** Ersatznadel 1,20 €

**Nr. 10703** Ersatzbolzen 4,60 €

10702

10703

10801

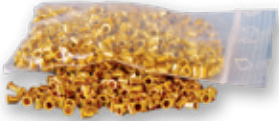
**Metallösen** 1.000 Stück

**Nr. 10801** vermessingt, 6 mm lang 5,30 €

**Nr. 10802** aus Reinmessing, rostfrei, 5,8 mm lang 9,70 €

5.000 Stück

**Nr. 10805** vermessingt, 6 mm lang 20,50 €

**Nr. 10806** aus Reinmessing, rostfrei, 6 mm lang 43,50 €

46030

46031

**Holzschrauben für Bienenkästen**

**Nr. 46030** 3,5 x 50 mm 100 Stück 3,20 €

**Schrauben für Absperrgitter**

**Nr. 46031** 10 Stück 1,00 €

11101

11102

11103

**Wabendraht Edelstahl – rostfrei • 0,40 mm stark, auf Spule**

**Nr. 11101** Länge ca. 250 m 6,30 €

**Nr. 11102** Länge ca. 500 m 11,30 €

**Nr. 11103** Länge ca. 1000 m 19,30 €

**Euro Wabendraht verzinkt • 0,40 mm stark, auf Spule**

**Nr. 10999** 250 g Rolle 5,40 €

**Nr. 10998** 500 g Rolle 9,70 €

**Die preiswerte Alternative:****Euro Edelstahldraht • 0,45 mm stark, auf Spule**

**Nr. 10001** 250 g 5,50 €

**Nr. 10002** 500 g 9,70 €

**Nr. 10003** 1000 g 17,90 €

10001

10003

10999

11302



12000

**Wabendraht-Abroller** verhindert das Verwirren des Drahtes

**Nr. 11302** f. 250 + 500 g Spule 7,90 €

**Kammzwecken** (Blaustiftnägel) zum Befestigen der Drahtenden

**Nr. 12000** 1,4 x 10 mm 100 g 1,99 €

**Nr. 12001** 1,4 x 10 mm 1000 g 13,50 €

**Nr. 12002** 1,4 x 10 mm **Edelstahl** 100 g 6,90 €

**Kammzwecken Edelstahl**

Länge: 11 mm, Kopfdurchmesser: 3 mm

**Nr. 12003** 1000 g 49,90 €

12003



11400

11600

**Pfriemen** zum Lochen von Hand und zum Reinigen der Ösen beim Wiedereindrahten  
**Nr. 11400** **1,90 €**

**Trafo-Wabeneinlöter**  
230V - 24 V/60  
für Draht bis 0,40 mm  
für Edelstahl und verzinktem Draht  
**Nr. 11600** **56,90 €**



11601



**Profi Trafo Wabeneinlöter**  
2-stufig, für Edelstahl und verzinktem Draht geeignet, mit Schalter  
230V 50 - 80 Hz  
verzinkt 19 V - 12 A, Edelstahl 38 V - 6 A  
**Nr. 11601** **99,90 €**



11602

11800

**RuBee® Easy Wabeneinlöter**  
230 V / 50-60 Hz / 5,8 A  
**Nr. 11602** **196,00 €**

**Anlöter aus Edelstahl**  
doppelwandig für Bienenwachs  
**Nr. 11800** **25,90 €**

## Werkzeuggürtel

Sie haben Ihre Werkzeuge immer „am Mann“!



23001



23000

**Werkzeuggürtel**  
Der Werkzeuggürtel aus Kunstleder mit **5 Taschen**, für **Stockmeißel, Wabenheber, Besen, Kleinteile und Zeichenstift**, wird auch Sie überzeugen.  
**Nr. 23000** **18,30 €**

**Werkzeuggürtel**  
aus stabilem Nylongewebe  
**Nr. 23001** **19,90 €**



23002

**Werkzeuggürtel**  
aus angerauhtem Leder  
**Nr. 23002** **9,90 €**

Werkzeuggürtel: Preis ohne Werkzeug

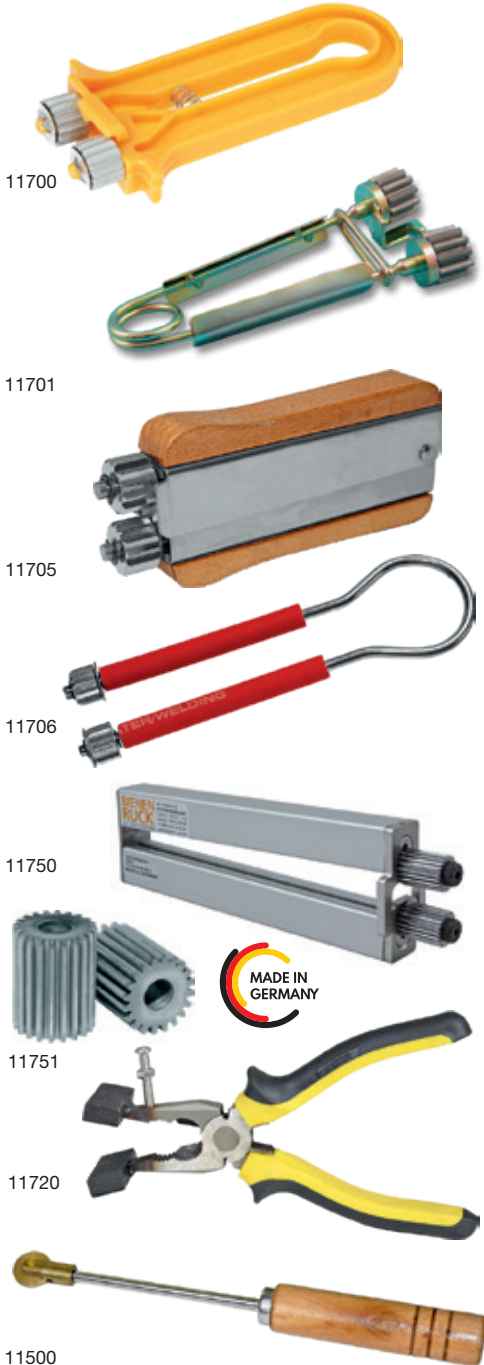

### Drahtspanner

spannt und wellt den Draht, hilft gegen Abrutschen der Wabe. Mit Stahlrädchen

**Nr. 11700** 9,90 €

### Ersatzrädchen

**Nr. 11703** 1 Paar 4,90 €

### Profi-Drahtspanner

spannt und wellt den Draht mit großen Schwingungen

**Nr. 11701** 22,90 €

### RuBee® Wabendrahtspanner

**Nr. 11705** 15,90 €

### HOBEE® Wabendrahtspanner

**Nr. 11706** 16,50 €

### Easy Drahtspanner

**Der Original Easy Drahtspanner von Bienen Ruck.**

Eine Neuentwicklung in besonders robuster Bauart. Die Räder stehen ideal zueinander und sind aus sehr hartem Stahl gefertigt. Außerdem laufen die Räder in zwei Passschrauben sehr ruhig. Der Drahtspanner ist besonders leicht bedienbar und ohne große Kraftanstrengung zu benutzen. DBGM Nr. 20 2014 006 290.0

**Nr. 11750** 27,90 €

### Ersatzräder

**Nr. 11751** Paar 8,50 €

### Drahtspanner Zange

mit Wellenmaul + Stellschraube  
ideal für stärkeren Rähmchendraht

**Nr. 11720** 15,70 €

### Rillenrädchen

zum Einschmelzen des Drahtes in die Mittelwand.

**Nr. 11500** 10,90 €

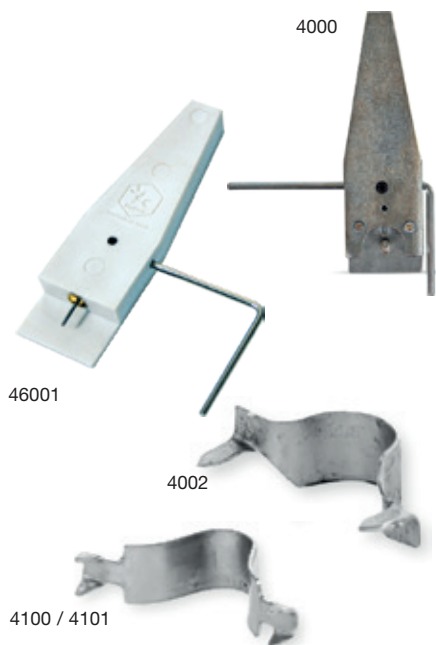

## Einschlagwerkzeug für Rundbügel

Sauberes und schnelles Einschlagen der Rundbügel ins Rähmchenholz

**Nr. 4000** 9,70 €

## Einschlagwerkzeug für Pilzköpfe

- aus Kunststoff
- mit Magnet
- mit Abstandswinkel, für Stifte 7 mm und 10 mm

**Nr. 46001** 9,70 €

**Rundbügel** nach Paschke für 10 mm Abstand, 8 mm breit, mit gekröpften Einschlagspitzen, extra starke Ausführung, **Edelstahl**

**Nr. 4002** 100 Stück 5,50 €

500 Stück 26,00 €

mit **Doppelspitz** in **Edelstahl**, 10 mm Abstand, 6 mm breit

**Nr. 4100** 100 Stück 5,50 €

500 Stück 26,00 €

mit **Doppelspitz verzinkt**, 10 mm Abstand, 7 mm breit

**Nr. 4101** 100 Stück 4,10 €

500 Stück 19,50 €

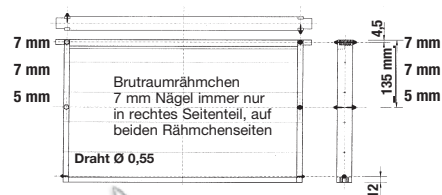

## Seitenabstandsstifte

**5 mm** Abstand

**Nr. 4600** vernickelt 100 Stück 3,99 €

**Nr. 46000** vernickelt 1000 Stück 31,90 €

**7 mm** Abstand für **Dadant-Rähmchen** und **Rähmchen** mit **28 mm Holzbreite**

**Nr. 4602** Messing 100 Stück 4,70 €

**Nr. 46020** Messing 1000 Stück 39,90 €

groß, **10 mm** Abstand, für Rähmchen mit 25 mm Holzbreite

**Nr. 4601** vernickelt 100 Stück 5,30 €

**Nr. 46010** vernickelt 1000 Stück 46,90 €

**7 mm** Abstand für **Dadant-Rähmchen**

**Nr. 46022** vernickelt 100 Stück 4,20 €

**Nr. 46021** vernickelt 1000 Stück 33,90 €



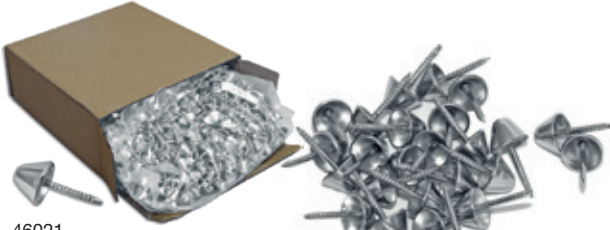

46021

46022

**Seitenabstandsstifte**  
 vernickelt, 7 mm

**Nr. 46021** 1000 Stuck **33,90 €**
**Seitenabstandsstifte**  
 vernickelt, 7 mm

**Nr. 46022** 100 Stuck **4,20 €**

4707

**Abstandshalter**  
 7 mm mit Schraube

**Nr. 4605** 500 Stuck **18,50 €**
**Abstandsnaegel**  
 verzinkt, 7 mm

**Nr. 4707** 100 Stuck **5,30 €**

4605



4710

**Abstandsnaegel**  
 verzinkt, 10 mm

**Nr. 4710** 100 Stuck **5,30 €**



4500

**Abstandsrollchen**

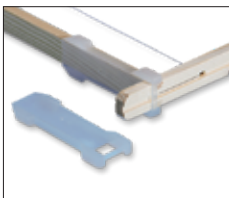
 10 mm Abstand, aus Plastik,  
 mit Stiftchen

**Nr. 4500** 100 Stuck **2,50 €**

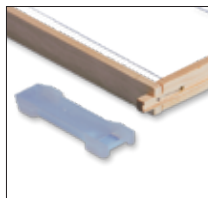
4801



4802

**Erlangener Abstandshalter**

 aus Plastik  
 fur 22 mm Rahmchen (Zanderma)

**Nr. 4801** 100 Stuck **11,90 €**

fur 25 mm Rahmchen (Normalma)

**Nr. 4802** 100 Stuck **11,90 €**



5001



5000



50021



6001



6000



5700

6003

5301  
5302

5800



5900



## Kreuzklemmen

für Zanderrähmchen, aus **Edelstahl**,  
starke, verzinkte Ausführung, Abstand 37 mm

**Nr. 5001** 100 Stück

**19,50 €**

## Kreuzklemmen 22/10

aus bruchsicherem Kunststoff, Abstand 36 mm  
1 Pack = 100 Stück

**Nr. 5000** weiß 2026

**5,70 €**

**Nr. 5002** gelb 2027

**5,70 €**

**Nr. 5003** rot 2028

**5,70 €**

**Nr. 5004** grün 2024

**5,70 €**

**Nr. 5005** blau 2025

**5,70 €**

## Kreuzklemmen 25/10

aus bruchsicherem Kunststoff, Abstand 35mm  
1 Pack = 100 Stück

**Nr. 50021** gelb

**5,70 €**

**Nr. 50031** rot

**5,70 €**

**Nr. 50041** grün

**5,70 €**

**Nr. 50051** blau

**5,70 €**

**Nr. 50061** weiß

**5,70 €**

**Kastenverbinder** links und rechts  
sehr praktisch, überall verwendbar

**Nr. 5700**

1 Paar

**2,00 €**

**Kastenverschluss** aus **Edelstahl**

**Nr. 6001**

**2,50 €**

**Tragegriffe** (Klappgriffe)

glanzverzinkt, starke Ausführung, extra breit

**Nr. 6000**

**3,90 €**

**Tragegriffe** (Klappgriffe)

Standard, verzinkt 12 x 8 cm

**Nr. 6003**

**2,30 €**

**Ansteck-Trageohren**

starke, verzinkte Ausführung,  
auch an besetzter Wabe anzubringen  
1 Packung = 50 Stück

**Nr. 5301** für NM 8 mm Rähmchenholz

**17,50 €**

**Nr. 5302** für ZM 10 mm Rähmchenholz

**17,50 €**

**Erlanger Kippbeschlag** **Edelstahl**

2 Haken, 2 Schienen

**Nr. 5800**

2 Paar

**3,90 €**

**Erlanger Drehverschluss** **Edelstahl**

**Nr. 5900**

1 Stck.

**1,90 €**



6106-6107

**Winkelschienen** – 8 x 12 mm, in **Edelstahl****Nr. 6106** 43 cm lang 1 Stck. **1,50 €****Winkelschienen** – 8 x 12 mm, in **Edelstahl**

für 12-rahmige NM-Dr. Liebig-Zarge

**Nr. 6107** 42 cm lang 1 Stck. **1,50 €**

1038

**Schienen für Frankenbeute** – verzinkt**Nr. 1038** 46 cm lang, für Normalmaß 1 Stck. **0,90 €****Nr. 1039** 40 cm lang, für Zandermaß 1 Stck. **0,90 €**

6301-6308

**Zander-Trageschienen** (Amerikaner) **Edelstahl****Nr. 6301** 32,8 cm lang 1 Stck. **1,45 €****Nr. 6302** 35,5 cm lang 1 Stck. **1,45 €****Nr. 6304** 39,0 cm lang 1 Stck. **1,55 €****Nr. 6305** 46,0 cm lang 1 Stck. **1,70 €****Nr. 6306** 37,5 cm lang 1 Stck. **1,50 €****Nr. 6308** 20,5 cm lang 1 Stck. **1,00 €**

6310

**Flachschiene** **Edelstahl****Nr. 6310** 379 x 30 mm 1 Stck. **1,80 €****Nr. 6311** 460 x 30 mm 1 Stck. **1,80 €****Nr. 6312** 460 x 20 mm 1 Stck. **1,80 €**

6311

6312



68305

**Edelstahl-Klammern**

für Schienenbefestigung

15 mm lang, 6 mm breit

**Nr. 68305** 1 Stange = ca.100 Stck. **1,20 €**

6600

**Schraubringe** – glanzverzinkt, 34 mm ø außen**Nr. 6500** 10 Stck. **6,90 €**

6500

**Splintringe** – glanzverzinkt, für Deckel, 30 mm ø außen**Nr. 6600** 10 Stck. **6,90 €**

8603

**Scheibenhaltfedern** – gehärtet, verzinkt**Nr. 8603** 3 cm lang 10 Stck. **1,99 €**

6801

**Nr. 6801** 4 cm lang 10 Stck. **2,20 €****Nr. 6802** 5 cm lang 10 Stck. **2,50 €**

6802

**Nr. 6803** 6 cm lang 10 Stck. **2,70 €**

6803



60931



6313



6314



6315



7301-7305

8301-8305



7600



7700



7701

## Hartholzrechen lose

- Nr. 60931** für 10 Rähmchen Dadant Beer mit 21,5 mm Oberträgerbreite **2,30 €**
- Nr. 60936** für 10 Rähmchen Dadant US mit 25 mm Oberträgerbreite **2,30 €**
- Nr. 60928** für 11 Rähmchen Dadant Beer mit 21,5 mm Oberträgerbreite **2,30 €**
- Nr. 60937** für 11 Rähmchen Dadant US mit 25 mm Oberträgerbreite **2,30 €**
- Nr. 60929** für 12 Rähmchen Dadant Beer mit 21,5 mm Oberträgerbreite **2,30 €**
- Nr. 60938** für 12 Rähmchen Dadant US mit 25 mm Oberträgerbreite **2,30 €**

## Abstandsstreifen 370 mm

**Edelstahl**, für 10 Rähmchen

**Nr. 6313** **1,30 €**

## Abstandsstreifen 383 mm

**Edelstahl**, für 10 Rähmchen

**Nr. 6314** **1,30 €**

## Abstandsstreifen 448 mm

**Edelstahl**, für 10 Rähmchen

**Nr. 6315** **1,30 €**

## Wiener Vorreiber – glanzverzinkt

Schraubenlänge:

- |                 |       |          |               |
|-----------------|-------|----------|---------------|
| <b>Nr. 7301</b> | 50 mm | 10 Stck. | <b>4,90 €</b> |
| <b>Nr. 7302</b> | 40 mm | 10 Stck. | <b>4,50 €</b> |
| <b>Nr. 7303</b> | 30 mm | 10 Stck. | <b>4,40 €</b> |
| <b>Nr. 7304</b> | 25 mm | 10 Stck. | <b>4,30 €</b> |
| <b>Nr. 7305</b> | 20 mm | 10 Stck. | <b>3,90 €</b> |

## Wiener Vorreiber – Edelstahl

Schraubenlänge:

- |                 |       |         |               |
|-----------------|-------|---------|---------------|
| <b>Nr. 8301</b> | 50 mm | 5 Stck. | <b>4,90 €</b> |
| <b>Nr. 8302</b> | 40 mm | 5 Stck. | <b>4,50 €</b> |
| <b>Nr. 8303</b> | 30 mm | 5 Stck. | <b>4,40 €</b> |
| <b>Nr. 8304</b> | 25 mm | 5 Stck. | <b>4,30 €</b> |
| <b>Nr. 8305</b> | 20 mm | 5 Stck. | <b>3,90 €</b> |

## Plastikzahlen

wetterfest, 4,2 cm hoch – 2x Nr. 0 / 4x Nr.1 / 2x Nr. 2 / 2x Nr. 3 / 2x Nr. 4 / 1x Nr. 5,6,7,8,9

**Nr. 7600** **1 Karte = 17 Zahlen** **1,90 €**

## Malschablone

ganzer Ziffernsatz von 0 bis 9

Zifferngröße: ca. 4 x 2,3 cm

**Nr. 7700** **9,90 €**

## Malschablone A - Z

ganzer Buchstabensatz von A bis Z

Zifferngröße: ca. 4 x 2,3 cm

**Nr. 7701** **19,50 €**

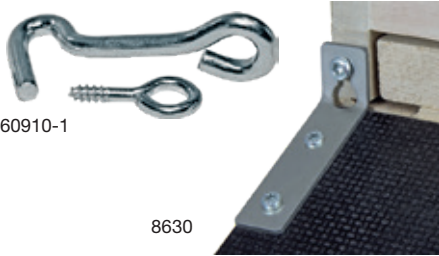

60910-1

8630

### Haken + osen fur Anflugbrett

verzinkt, 1 Set (2 osen + 2 Haken)

**Nr. 60910-1****1,90 **

### Ansteckbrett Adapter-Set

**Nr. 8630****2,30 **

### Fluglochschieber – Edelstahl

mit 2 Schiebern **aus Edelstahl****Nr. 7902** 160 mm lang**2,00 **aus einem Stuck, **Edelstahl****Nr. 7903** 210 mm lang**1,90 **Fluglochschieber **aus Edelstahl** (fur Herold-Magazin)**Nr. 7905** 35 x 120 mm**1,90 **

### Fluglochschieber SWISS

aus **Edelstahl** mit zwei Schieber**Nr. 7925** 300 mm lang**11,90 **

### Fluglochschieber – verzinkt

3-teilig,

**Nr. 7906** 380 mm lang**1,99 **

### Fluglochschieber – verzinkt

fur Herold-Magazin

**Nr. 7915** 379 x 27 mm**1,90 **

fur Liebig-Beute

**Nr. 7916** 420 x 27 mm**1,90 **

fur Dadant-Beute

**Nr. 7917** 442 x 21 mm**1,90 **

### Fluglochschieber – Edelstahl

**Nr. 79151** Herold**2,50 **ab 10 Stuck  **2,30 ****Nr. 79161** Liebig**2,50 **ab 10 Stuck  **2,30 ****Nr. 79171** Dadant**2,50 **ab 10 Stuck  **2,30 ****Nr. 79172** Segeberger**2,50 **ab 10 Stuck  **2,30 **

### Fluglochhalter **Federstahl**

**Nr. 8620** 2 Stuck im Pack**1,90 **

7902



7903



7905



7925



7906



7915



7916



7917



79151 - 79161 - 79171 - 79172



8620



8604

8605

## Fluglochscheibe mit Drohnensperre

aus Edelstahl

Nr. 8604

0,75 €

## Fluglochscheibe ohne Drohnensperre

aus Edelstahl

Nr. 8605

0,75 €



8608

## RuBee® Fluglochscheibe

aus Edelstahl, „All in One“, alle Varianten möglich

Nr. 8608

0,85 €



49181 - 49184

## Fluglochscheibe

Kunststoff

Nr. 49180

weiß

0,50 €

Nr. 49181

gelb

0,50 €

Nr. 49182

rot

0,50 €

Nr. 49183

grün

0,50 €

Nr. 49184

blau

0,50 €

Nr. 49185

5 Farben (Sparsset)

2,30 €



5950

## Beutenverbindungsklammern

aus Edelstahl

10 gebogene Federn, 30 Schrauben,

ideal für falzlose Bienenkästen

Nr. 5950

7,20 €



7904 - 79044

## Fluglochschieber aus Plastik

3 Teile mit 2 seitlichen Führungen

Gesamtlänge 450 mm, 50 x 430 mm

Nr. 7904

weiß

1,80 €

Nr. 79041

gelb

1,80 €

Nr. 79042

blau

1,80 €

Nr. 79043

grün

1,80 €

Nr. 79044

rot

1,80 €

Nr. 79045

5 Farben (Sparsset)

8,50 €



7910

## Abwehrtrichter Räuberei

verzinkt mit 7 Öffnungen, 8 mm breit

380 x 80 x 32 mm

Nr. 7910

12,90 €



49190-49194

## Fluglochrosette Kunststoff

Nr. 49190

weiß

0,40 €

Nr. 49191

gelb

0,40 €

Nr. 49192

rot

0,40 €

Nr. 49193

grün

0,40 €

Nr. 49194

blau

0,40 €



7918



Rollenware,  
Preis auf Anfrage

8004  
8008

8200

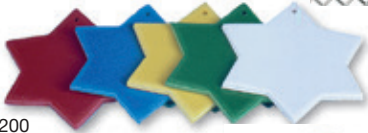

8403



8501



85100



8503

**RuBee® Bienenkorridor****Nr. 7918**

Stück

**7,90 €**

ab 5 Stück á

**7,50 €****Bienendrahtgewebe:**Maschenweite 2,8 mm – **Edelstahl****Nr. 8006**

50 x 100 cm

**24,90 €****Nr. 8008**

Rolle 30 x 0,485 m

**229,00 €****Nr. 8009**

Rolle 25 x 1 m

**419,00 €**

Maschenweite 2,8 mm – am Stück verzinkt

**Nr. 8002**

50 x 100 cm

**11,60 €****Mäusegitter**

Maschenweite 6 mm, verzinkt und verschweißt

**Nr. 8004**

60 x 100 cm

**8,90 €****Nr. 8014**

Rolle 12,5 x 0,6 m

**57,90 €****Pollengitter**

Maschenweite 4,5 – 5 mm, verzinkt und verschweißt

**Nr. 8005**

50 x 100 cm

**9,90 €****Leitsterne** aus Metall, lackiert

in 5 Farben (weiß, grün, gelb, blau, rot)

**Nr. 8200**

5 Stück.

**4,90 €****Markierstifte** (farbige Reißnägeln)**Nr. 84020**

100 Stck. weiß

**2,30 €****Nr. 84021**

100 Stck. gelb

**2,30 €****Nr. 84022**

100 Stck. rot

**2,30 €****Nr. 84023**

100 Stck. grün

**2,30 €****Nr. 84024**

100 Stck. blau

**2,30 €****Nr. 8403**

100 Stck. gemischte Farben

**2,30 €****Notizschilder** in Alu – mit 5 Kärtchen**Nr. 8501**

105 x 90 mm

1 Stück.

**2,00 €****Reservekärtchen dazu** – in 5 Jahresfarben**Nr. 8502**

10 x 5 Farben

50 Stück

**3,30 €****Pin Stock Karte**

wetterbeständig, 15 Pins, 2 Befestigungsschrauben

**Nr. 85100**

Stück

**7,90 €**

ab 10 Stück á

**7,50 €****Stockkarte** DIN A5 in Klarsichtfolie**Nr. 8503**

1 Stück

**0,70 €**



22200

**Wabenzange** für Warmbau**Nr. 22200**22 cm lang **19,90 €**

22301

**ApiDana® Rähmchenzieher**

passend für Oberträger bis 20 mm Stärke

**Nr. 22300****6,90 €**

22300

**Rähmchenzieher** mit flachgedrückten Greifern und seitlicher Federung, für Oberbehandlung - stabile Ausführung**Nr. 22301****6,90 €**

Ersatzteil, Feder für Rähmchenzieher

**Nr. 22302**1 Stück **1,10 €**

22303

**HOBBEE® Rähmchenzieher**

mit Holzgriff

**Nr. 22303****6,90 €**

22400

**Wabenheber in Edelstahl**

bestes Hilfsgerät für Oberbehandlung

**Nr. 22400****4,80 €**

22521

**HOBBEE® Rähmchen Reinigungskratzer**240 mm, aus **Edelstahl****Nr. 22521****3,90 €**

22500

**Stockmeißel** stabile und kräftige Ausführung**Stockmeißel, rot****Nr. 22500**19,0 x 4,0 cm **7,90 €**

22501

**Stockmeißel, gelb****Nr. 22501**25,5 x 4,0 cm **7,90 €**

22503

**Stockmeißel mit Wabenheber, blau**

- sehr handlich

**Nr. 22503**23,0 x 4,0 cm **7,90 €**

22504

**Stockmeißel mit Wabenheber „Profi“****Edelstahl****Nr. 22504**25,5 x 5,5 cm **13,50 €**

22505

**Stockmeißel „Duo“****Edelstahl****Nr. 22505**21,5 x 3,0 cm **8,90 €**



22506		<b>Ami-Stockmeißel</b> aus gehärtetem Federstahl, 24 cm lang	<b>Nr. 22506</b>	<b>7,90 €</b>
22507		<b>RuBee® Stockmeißel MINI</b> <b>Edelstahl</b> , 19 cm lang	<b>Nr. 22507</b>	<b>6,90 €</b>
22508		<b>RuBee® Stockmeißel „Cleano“</b> <b>Edelstahl</b> , 22,8 cm lang	<b>Nr. 22508</b>	<b>8,90 €</b>
22509		<b>Stockmeißel mit Holzgriff</b> 20 cm lang	<b>Nr. 22509</b>	<b>7,90 €</b>
22512		<b>RuBee® Stockmeißel „Multi“</b> <b>Edelstahl</b> , 26,8 cm lang	<b>Nr. 22512</b>	<b>11,90 €</b>
22513		<b>RuBee® Stockmeißel „Ring“</b> <b>Edelstahl</b> , 24,3 cm lang	<b>Nr. 22513</b>	<b>10,50 €</b>
22514		<b>RuBee® Stockmeißel „Lungo“</b> <b>Edelstahl</b> , 29 cm lang	<b>Nr. 22514</b>	<b>7,90 €</b>
22515		<b>Stockmeißel Z-Form</b> <b>Edelstahl</b> , 26 cm lang	<b>Nr. 22515</b>	<b>10,90 €</b>
22516		<b>HOB BEE® Stockmeißel „LADY“</b> <b>Edelstahl</b> , 23,5 cm lang	<b>Nr. 22516</b>	<b>7,90 €</b>
22517		<b>HOB BEE® Multi-Hammer</b> verschiedenen Funktionen	<b>Nr. 22517</b>	<b>10,90 €</b>



- |       |  |   |
|-------|--|---|
| 22518 |  | <b>HOBBEE® Stockmeißel „FLOWER“</b><br>23 cm lang<br><b>Nr. 22518</b> <b>9,90 €</b>                                   |
| 22519 |  | <b>HOBBEE® Stockmeißel Spezial</b><br>inkl. Wabenheber, 21 cm lang<br><b>Nr. 22519</b> <b>8,40 €</b>                  |
| 22522 |  | <b>HOBBEE® Jumbo Profi Stockmeißel</b><br><b>Edelstahl</b> , 33 cm lang<br><b>Nr. 22522</b> <b>14,90 €</b>            |
| 22522 |  | <b>HOBBEE® Stockmeißel Jumbo Plus</b><br><b>Edelstahl</b> , 39 cm lang<br><b>Nr. 22523</b> <b>12,90 €</b>             |
| 22523 |  | <b>HOBBEE® Mini Stockmeißel Pocket</b><br><b>Edelstahl</b> , 16 cm lang<br><b>Nr. 22525</b> <b>6,90 €</b>             |
| 22525 |  | <b>HOBBEE® Mini Stockmeißel Pocket</b><br><b>Edelstahl</b> , 16 cm lang<br><b>Nr. 22525</b> <b>6,90 €</b>             |
| 22526 |  | <b>RuBee® Stockmeißel Duo Gigant</b><br><b>Edelstahl</b> , 26 cm lang<br><b>Nr. 22526</b> <b>9,90 €</b>               |
| 22900 |  | <b>Bodenreiniger</b><br>50 cm lang<br><b>Nr. 22900</b> <b>7,10 €</b>  |
| 23101 |  | <b>Abkehrbesen – für Kehr-Fix</b><br>echtes Rosshaar, 5,5 cm Borstenhöhe<br><b>Nr. 23101</b> 30 cm lang <b>7,90 €</b> |
| 23102 |  | <b>RuBee® Abkehrbesen</b><br>Kunststoffborsten<br><b>Nr. 23102</b> <b>4,90 €</b>                                      |
| 23103 |  | <b>RuBee® Abkehrbesen</b><br>echtes Rosshaar<br>Handarbeit, Spitzenqualität<br><b>Nr. 23103</b> <b>5,90 €</b>         |
| 23104 |  | <b>RuBee® Abkehrbesen – Profi</b><br>echtes Rosshaar, 28 Zöpfe<br>43 cm lang<br><b>Nr. 23104</b> <b>7,50 €</b>        |



28251		<b>ApiDana® Reinigungsbürste</b> 20 cm lang <b>Nr. 28251</b>	4,20 €
28252		<b>ApiDana® Langstielbürste</b> 43 cm lang <b>Nr. 28252</b>	7,20 €
23111		<b>HOBBEE® Kleiner Naturbesen</b> 36 cm lang <b>Nr. 23111</b>	4,90 €
23112		<b>HOBBEE® Großer Naturbesen</b> 43 cm lang <b>Nr. 23112</b>	5,30 €
23113		<b>HOBBEE® Kinder Naturbesen</b> 25 cm lang <b>Nr. 23113</b>	4,50 €
23114		<b>RuBee® Bienen Kunststoffbesen</b> 36 cm lang <b>Nr. 23114</b>	4,10 €
23115		<b>RuBee® Bienen Kunststoffbesen</b> 45 cm lang <b>Nr. 23115</b>	6,30 €
23116		<b>HOBBEE® Bienenbesen</b> 36 cm lang <b>Nr. 23116</b>	3,70 €
23117		<b>HOBBEE® Bienenbesen</b> 43 cm lang <b>Nr. 23117</b>	4,30 €
23121		<b>RuBee® Abkehrbesen Gigant</b> 45 cm lang, 76 Borsten doppelreihig <b>Nr. 23121</b>	7,90 €

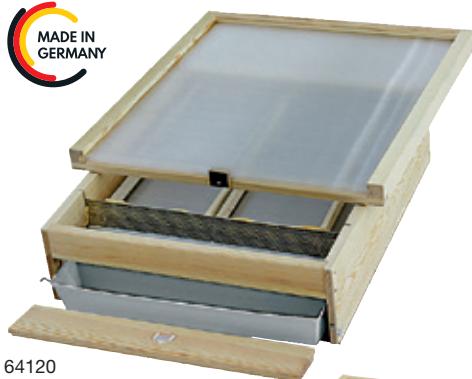

64120



64108



64009 / 64011



64010 / 64015



64020



64021

## Sonnenwachsschmelzer

für 4 Zanderrähmchen mit unzerbrechlicher Stegdoppelscheibe (staut Wärme bis 120° bei Sonne), **Edelstahl**-Auflageplatte, Wachsschale aus Kunststoff.  
Innenmaß: 48 x 53 x 7,2 cm

Außenmaß des Abdeckrahmens: ca. 69 x 71 cm

**Nr. 64120** mit Kunststoffschale **144,90 €**

**Nr. 64012** mit **Edelstahlschale** **149,90 €**

## Sonnenwachsschmelzer-Set mit Drehständer

**Nr. 64009** mit Kunststoffschale **174,80 €**

**Nr. 64011** mit **Edelstahlschale** **179,80 €**

## Drehständer

Zerlegbarer Drehständer für Sonnenwachsschmelzer (passend für Art.-Nr. 64120), sehr stabile Verarbeitung. Dieser Drehständer ermöglicht die optimale Ausnutzung der Sonneneinstrahlung und eine maximale Wachsausbeute.

**Nr. 64108** **29,90 €**

## „Jumbo“-Aufsatz für Sonnenwachsschmelzer

für 12 Zander- od. Normalmaß-Rähmchen, inklusive Rähmchenhalter aus Edelstahl. Dieser Aufsatz aus 27 mm Massivholz ist für alle bestehenden Bienen Ruck Sonnenwachsschmelzer geeignet. Damit können Sie 12 Rähmchen in einem Schmelzvorgang bearbeiten.  
Außenmaße: 57,5 cm x 64,00 cm x 20,00 cm

**Nr. 64010** **85,00 €**

für 12 Dadant und weitere Rähmchen mit einer maximalen Höhe von 285 mm,

Außenmaße: 57,5 cm x 64,00 cm x 24 cm

**64015** **85,00 €**

## RuBee® Sonnenwachsschmelzer „Piccolo“

Wachsschale aus Kunststoff für 3 Rähmchen übereinander

mit unzerbrechlicher Doppelsteigscheibe (staut Wärme bis 120° bei Sonne), **Edelstahl** - Auflageplatte, Wachsschale aus Kunststoff: Innenmaß: 59,5 x 35 x 21 cm  
Außenmaß des Abdeckrahmens ca. 46,5 x 70 cm

**64020** **130,00 €**

## RuBee® Sonnenwachsschmelzer „Piccolo“ mit Drehständer

**64021** **159,90 €**

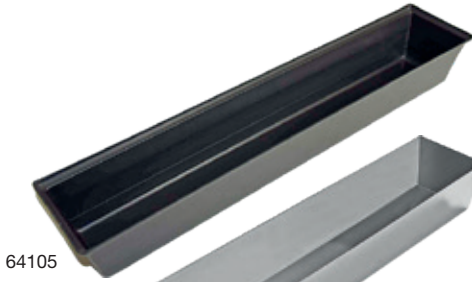

64105

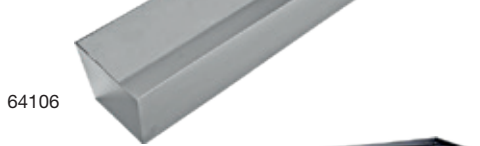

64106



64107



64407



64396



64407-8



64407-5



64399

### Einzelteile für Sonnenwaxschmelzer

**Holzrahmen für Stegplatte**  
(Preis ohne Doppelstegplatte)

**Nr. 64130** 28,50 €

### Doppel-Stegplatte

zugeschnitten, bruchsicher

**Nr. 64131** 59,0 x 68,0 cm, 23,90 €

### Edelstahl-Auflageplatte

**Nr. 64132** 54,5 x 50,0 cm, 36,90 €

### Lochblechschied – Edelstahl

**Nr. 64133** Länge: 54,5 cm, 6,90 €

**Holzkorpus Unterteil (solo)**  
ohne Edelstahlteile und Wachsschale

**Nr. 64134** 49,50 €

### Wachsschale, Ersatz

Maße: 53,5 x 10 x 8 cm

**Nr. 64105** Kunststoff 13,90 €

**Nr. 64106** Edelstahl 18,90 €

### Wachsschale

für Sonnenwaxschmelzer Piccolo

Maße: 34,7 x 10,2 x 7,2 cm

**Nr. 64107** Kunststoff 13,90 €

### Dampfmeister 5.0

Der ideale Dampferzeuger für den Kleinwaxschmelzer, einfach zu bedienen: Wasser einfüllen – Schlauch anschließen – Stecker am Netz anschließen, Wasservolumen reicht für ca. 70 Minuten

- Spirale ist wechselbar
- mit Überdruckventil
- 5 Liter Wassertank

**Nr. 64407** 69,00 €

### Ersatz Heizspirale

für Dampfmeister 5,0

**Nr. 64407-1** 13,90 €

### Ersatz Heizeinheit

für Dampfmeister 5.0

**Nr. 64407-5** 21,90 €

### Isolationsjacke Dampfmeister 5.0

**Nr. 64396** 19,90 €

### Adapter für Dampfmeister Schlauch

**Nr. 64407-8** Edelstahl 5,90 €

### Kontaktpaste für Dampfmeister

**Nr. 64399** 4,90 €



64402



64418



64428

## Propangasbrenner

### für Dampfwachsschmelzer

mit Zündsicherung.

Komplett mit Druckregler, Manometer und Schlauch, für Innenräume geeignet, Leistung 9,5 kW

Maße: Länge 40 cm, Breite 40 cm, Höhe 17 cm

Ideal in Verbindung mit Artikel Nr. 64404

**Nr. 64402**

**179,00 €**

## Propangasbrenner

- mit Schlauch

- mit Standard-Druckminderer

- OHNE Manometer

Maße: Länge 40 cm, Breite 40 cm, Höhe 17 cm

**Nr. 64418**

**119,00 €**

*(Nicht für Innenräume geeignet)*

## Propangasbrenner rund 12,5 KW

Standard Druckminderer

inkl. Schlauch

**Nr. 64428**

**129,00 €**

*(Nicht für Innenräume geeignet)*

## Wachstopf 12 Liter, aus Edelstahl

nahtlos gezogen, ohne Schweißnaht

konische Form mit Tragegriffen, zum Klären und Blöckegießen

Größe: Ø oben 32,0 cm

Ø unten 20,5 cm

Höhe 27,0 cm

**Nr. 64601**

**61,90 €**

## RuBee® Wachstopf mit Skala

aus Edelstahl, mit ergonomischen Griffen

**Nr. 64605**

**64,90 €**

## Wachs- und Honigeimer

12,0 Liter, aus Edelstahl

Universell nutzbar für Wachs und Honig

Größe: Ø oben 30,0 cm

Ø unten 21,0 cm

Höhe 28,5 cm

**Nr. 64602**

**34,90 €**

## Edelstahldeckel

für Eimer und Abfüller bis Ø 304 mm

**Nr. 64604**

**10,90 €**



64601



64605



64602



64604



## HOB BEE® Edelstahl-Kleinwachsschmelzer

aus **Edelstahl** für bis zu 12 Rähmchen inklusive extra hohem Innenbehälter

- Idealer Wachsschmelzer für kleine Imkereien
- Zu Betreiben mit Dampfmeister 5.0
- Behältervolumen innen ca. 80 Liter
- Außenmaße: ø 47 cm, Höhe 61 cm

Bestehend aus:

- Edelstahl-Dampfwachsschmelzer
- inkl. Ersatzinnenbehälter ca. 500mm hoch (Nr. 64413 ) Ø 43 cm
- Dampfmeister 5.0 Nr. 64407 NEUES MODELL
- inkl. Kunststoffwachsschale 5 Liter
- mit verschließbarem Auslaufstutzen

**Nr. 64409**

**349,00 €**



### HOB BEE® Edelstahl-Kleinwachsschmelzer

ohne Dampfmeister + Wachsschale

**Nr. 64309**

**280,00 €**



### HOB BEE® Isolationsjacke

für Wachsschmelzer  
64409+64405

**Nr. 64439**

**53,90 €**

Der Edelstahl-Dampfkessel kann auch verschlossen werden und dann zum Waschen und Desinfizieren von Rähmchen mit Ätznatronlauge verwendet werden. Der Verschluss wird mitgeliefert.

## Kleinwachsschmelzer-Kombi

Fassungsvermögen: 12 Rahmen Zander, DN, Langstroth.  
Behältervolumen innen 80 Liter, Außenmaße Ø 47 cm, Höhe 61 cm  
Der ideale Wachsschmelzer für die kleinere Imkerei.

Bestehend aus:

- **Edelstahl**-Dampfwachsschmelzer
- Kunststoff-Wachsschale 5 Liter
- Dampfmeister 230 V/2 kW (Nr. 64407)

**Nr. 64405 mit Dampfmeister**

**359,00 €**

**Nr. 64406** ohne Dampfmeister  
ohne Wachsschale

**290,00 €**



64405



64406



64413

### Ersatzinnenbehälter für Kleinwachsschmelzer

50 cm hoch

**Nr. 64413**

**109,00 €**

### Ersatzverschluss aus Messing

**Nr. 64405-1**

**7,50 €**





64460

## RuBee® Jumbo Dampfwachsschmelzer

Der neue RuBee® Jumbo Dampfwachsschmelzer kann als Wachsschmelzer, aber auch als Abfüller und Lagerbehälter für Honig verwendet werden.

- inkl. Lochblecheinsatz mit Griffen
- Deckel mit Dichtung
- mit Spannverschlüssen
- mit Edelstahlhahn mit Silikondichtung
- Schrägboden-Auslauf ist bodengleich mit dem Quetschhahn
- Kessel aus 1 mm Edelstahl mit Griffen
- inkl. 3 Füße mit Schwerlastrollen und Bremsen
- Durchmesser 515 mm, Höhe 750 mm vorne, 730 mm hinten
- für ca. 21 - 25 Zander oder Normalmaß Rähmchen
- für ca. 15-17 Dadant US Brutraum Rähmchen

Nr. 64460

629,00 €



64410

64411

## Dampfwachsschmelzer

**Komplettset bestehend aus:  
Dampfmeister + Dampfkessel  
+ Holzrost + Wachsschale 5 Ltr.**

Nr. 64410

177,90 €

### Dampfkessel

Hitzebeständiger Kunststoffbehälter, lebensmittelrecht und wachsnutral, leicht zu reinigen, ideal in Kombination mit dem Dampfmeister!

Für ca. 14 Rahmen NM oder Zander. In den Trommelboden wird ein Holzrost gelegt, darauf werden die zu schmelzenden Rahmen gestellt. Der Dampfschlauch wird durch das kleine Loch im Behälterdeckel eingeführt und der Dampfmeister eingeschaltet. Das ausgeschmolzene Wachs kann durch ein ovales Loch (45 x 20 mm) an der Behälterunterkante hinauslaufen. Es ist zweckmäßig, den Dampfkessel dazu leicht schräg zu stellen. Nach Beendigung des Schmelzvorganges und Entnahme der Rähmchen wird der noch heiße Trester einfach ausgeschüttet. Das gewonnene Wachs ist schön hell und recht sauber. Der Trester ist leicht kompostierbar.

Innenmaße: Höhe 50 cm, Ø unten 38 cm, Ø oben 45 cm

**Deckel für Dampfkessel Kunststoff (ohne Loch)**

Nr. 64398

33,90 €

**Dampfkessel mit Holzrost (ohne Dampfmeister)**

Nr. 64411

108,90 €

**Holzrost für Wachsschmelzer**

Nr. 64411-1

7,90 €

**Lochblecheinsatz** aus **Edelstahl**, für Kunststoffwachsschmelzer, gewährleistet ein leichtes Entnehmen des Tresters aus dem Kunststoffbehälter

Nr. 64412

79,00 €

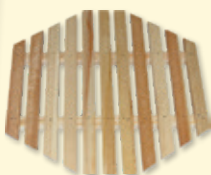

64411-1

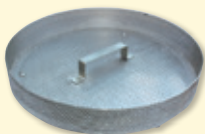

64412



64454



*Ca. 14 Rahmen  
in 30 Minuten !*



64445



64446

### Wachstrichter **Edelstahl**

zum Einsetzen und Schmelzen in allen gebräuchlichen Beuten, inkl. 5 Liter-Wachsschale  
Innenmaße: 380 x 380 mm  
Außenmaße: 500 x 500 mm

**Nr. 64445****153,00 €**

### Wachstrichter-Kombi

mit 5 Liter-Wachsschale  
mit Dampfmeister 5.0

**Nr. 64446****219,90 €**

64435

### Handstampfer **Edelstahl**

zum Pressen von Wachs, Trester für alle Dampfwachsschmelzer

**Nr. 64435****62,00 €**

64462



64450

### Entdecklungswachsschmelzer

2,5 KW Heizung  
mit **Isolation** zum Trennen von Entdecklungswachs + Honig  
ideal bei Melezitosehonig

**Nr. 64450****1.399,00 €**

### RuBee®

#### Deckel mit Dampfmeister

**Nr. 64462****159,00 €**

64455

### HOB BEE®

#### Profi-Schmelzmeister

- Material: **Edelstahl rostfrei**
- Dampfgenerator 6 KW
- Behältermaß: 1500 mm lang x 550 mm breit und 520 mm hoch
- Spannung 400 Volt (Starkstrom)
- Anzahl der Kammern 1
- inkl. Deckel

**Nr. 64455****1.799,00 €**



64404

**Genauere Beschreibung  
auf Anfrage!**

64415



64414



64419



64499

## Wabenschmelzer

robustes Modell aus **Edelstahl**

für ca. 15-20 Waben je nach Größe

*Der Edelstahl-Dampfkessel kann auch verschlossen werden und dann zum Waschen und Desinfizieren von Rähmchen mit Ätznatronlauge verwendet werden. Der Verschluss wird mitgeliefert.*

– ohne Propangasbrenner

– ohne Dampfmeister

Außenmaße:

Länge 61,5 cm, Breite 41,5 cm, Höhe 85 cm

Innenmaße:

Länge 52,3 cm, Breite 32 cm, Höhe 49,5 cm

**Nr. 64404****589,00 €****mit Dampfmeister  
und Anschlussmutter**

+ 5 Liter Wachsschale

**Nr. 64414****658,00 €****mit Propangasbrenner 10,5 KW**

mit Zündericherung und Druckmanometer

+ 5 Liter Wachsschale

**Nr. 64415****759,00 €***(Kann in Innenräumen verwendet werden)***mit Propangasbrenner 10,5 KW**

mit Standard-Druckminderer

+ 5 Liter Wachsschale

**Nr. 64419****699,00 €***(Nicht für Innenräume geeignet)*

---

## RuBee® Isolationsjacke

für Wabenschmelzer 64404

**Nr. 64499****73,00 €**

64390



---

## Holzofen

**Edelstahl**

Eine Alternative zur Gasheizung:

**Heizen mit Holz** (für Art.-Nr. 64404)**Nr. 64390****389,00 €**

---

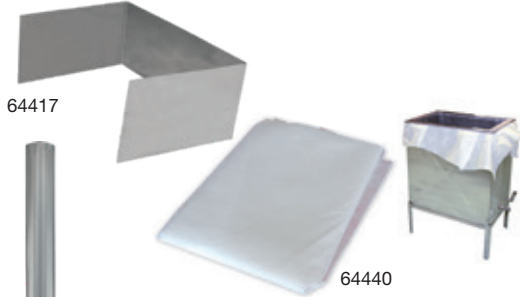

### Edelstahlschürze

zum Schließen von 3 Seiten bei Wabenschmelzer 64404 + 64415 bei Verwendung eines Propangasbrenners

**Nr. 64417**

**29,00 €**

### Wachs-Reinigungsvlies

175 x 150 cm

- hitzebeständig
- mehrfach einsetzbar

**Nr. 64440**

**9,80 €**



### RuBee® Holz Dampfmeister

Mit diesem Holz Dampferzeuger können Sie ihr Bienenwachs autark mit Holz schmelzen.

Maximale Holzseicht Länge: 50 cm

- Abmessungen des Brennraums  
B x H x T: 30 x 25 x 50 cm
- Größe des Wassertanks: 23 Liter
- Es sind 2 Überdruckventile vorhanden
- Aufheizdauer ca. 20 Minuten

**Nr. 64385**

**699,00 €**

### Wachsklärbehälter

**Doppelwandig gedämmt**

zum Klären und Reinigen von Bienenwachs, Abtöten von Faulbrut und Nosemasporen, bis zu 150 Grad einstellbar.

Mit Heizpatrone 1500 Watt / 50 Hz, mit Thermostat +/- 1 Grad

- Betrieb nur mit Thermoöl
- äußere Schicht isoliert

75 Liter mit Temperaturreuerung

**Nr. 64425**

**2.779,00 €**

35 Liter mit Temperaturreuerung

**Nr. 64420**

**2.049,00 €**

25 Liter mit manuellem Thermostat, 1250 Watt

**Nr. 64421**

**1.599,00 €**



### Thermoöl

für Wachsklärbehälter, 20 Liter

**Nr. 64426**

**129,00 €**



64433



64434

## RuBee® Wachsklärbehälter

75 Liter  
ohne Isolationsjacke

**Nr. 64433** 1.289,00 €

## RuBee® Wachsklärbehälter

75 Liter  
mit Isolationsjacke

**Nr. 64434** 1.359,00 €



64436



64438

## RuBee® Isolationsjacke

für 75 Liter Wachsklärbehälter

**Nr. 64436** 73,00 €

## HOBREE® Wachsklärbehälter

10 Liter

**Nr. 64438** 619,00 €

## RuBee® Wachsklärbehälter

37 Liter  
inklusive Isolationsjacke

**Nr. 64430** 1.179,00 €



64430



64431

## RuBee® Wachsklärbehälter

37 Liter  
ohne Isolationsjacke

**Nr. 64431** 1.129,00

## RuBee® Isolationsjacke

für Wachsklärbehälter

**Nr. 64432** 65,00



64429

## RuBee® Heizeinheit

für Wachsklärbehälter

**Nr. 64429** 219,00 €



Mittelwand-Kauf ist Vertrauenssache!

**Rhön-Waben gewalzt**  
aus 100% reinem Bienenwachs,  
FBA-Qualität, pestizidarm,  
garantiert seuchenfrei,  
bruchsicher + stabil

**Auch zur Kerzenherstellung geeignet!**

**Tagespreise!**

Art.Nr.		Größe mm Breite x Höhe	Preis 1 kg	Preise ab 2 kg à	Preise ab 10 kg à	Preise ab 20 kg à	Blatt- zahl je kg ca.
<b>1005</b>	Zandermaß	395 x 195	<b>24,90 €</b>	<b>24,30 €</b>	<b>23,50 €</b>	<b>22,90 €</b>	13
<b>1006</b>	Normalmaß	350 x 200	<b>24,90 €</b>	<b>24,30 €</b>	<b>23,50 €</b>	<b>22,90 €</b>	14
<b>1101</b>	Bayer. kleines Hoffm.	350 x 235	<b>24,90 €</b>	<b>24,30 €</b>	<b>23,50 €</b>	<b>22,90 €</b>	13
<b>1007</b>	Freudenstein	320 x 180	<b>24,90 €</b>	<b>24,30 €</b>	<b>23,50 €</b>	<b>22,90 €</b>	18
<b>1102</b>	Kuntzsch breit	310 x 230	<b>24,90 €</b>	<b>24,30 €</b>	<b>23,50 €</b>	<b>22,90 €</b>	15
<b>1108</b>	Kuntzsch hoch	230 x 310	<b>24,90 €</b>	<b>24,30 €</b>	<b>23,50 €</b>	<b>22,90 €</b>	15
<b>1103</b>	Gerstung breit	390 x 235	<b>24,90 €</b>	<b>24,30 €</b>	<b>23,50 €</b>	<b>22,90 €</b>	12
<b>1104</b>	Gerstung hoch	240 x 390	<b>24,90 €</b>	<b>24,30 €</b>	<b>23,50 €</b>	<b>22,90 €</b>	12
<b>1105</b>	Schweier-Maß	320 x 245	<b>24,90 €</b>	<b>24,30 €</b>	<b>23,50 €</b>	<b>22,90 €</b>	13
<b>1106</b>	Dadant nach Beer	420 x 262	<b>24,90 €</b>	<b>24,30 €</b>	<b>23,50 €</b>	<b>22,90 €</b>	9
<b>1107</b>	Dadant halb nach Beer	420 x 127	<b>24,90 €</b>	<b>24,30 €</b>	<b>23,50 €</b>	<b>22,90 €</b>	18
<b>1118</b>	Langstroth	420 x 205	<b>24,90 €</b>	<b>24,30 €</b>	<b>23,50 €</b>	<b>22,90 €</b>	13
<b>1120</b>	ZaDant	395 x 260	<b>24,90 €</b>	<b>24,30 €</b>	<b>23,50 €</b>	<b>22,90 €</b>	11
<b>1121</b>	Zander flach 2/3	395 x 135	<b>24,90 €</b>	<b>24,30 €</b>	<b>23,50 €</b>	<b>22,90 €</b>	18
<b>1122</b>	Normalmaß 1 1/2	347 x 315	<b>24,90 €</b>	<b>24,30 €</b>	<b>23,50 €</b>	<b>22,90 €</b>	10
<b>1123</b>	Dadant US Honigraum	420 x 117	<b>24,90 €</b>	<b>24,30 €</b>	<b>23,50 €</b>	<b>22,90 €</b>	22
<b>1130</b>	Dadant Blatt Brutraum	410 x 260	<b>24,90 €</b>	<b>24,30 €</b>	<b>23,50 €</b>	<b>22,90 €</b>	9
<b>1001</b>	Dickwabenrähmchen Normalmaß	107 x 350	<b>24,90 €</b>	<b>24,30 €</b>	<b>23,50 €</b>	<b>22,90 €</b>	29
<b>1002</b>	Dickwabenrähmchen Zandermaß	107 x 400	<b>24,90 €</b>	<b>24,30 €</b>	<b>23,50 €</b>	<b>22,90 €</b>	27
<b>1124</b>	Mini Plus gewalzt	194 x 135	<b>24,90 €</b>	<b>24,30 €</b>	<b>23,50 €</b>	<b>22,90 €</b>	37
<b>1125</b>	Normalmaß 2/3 flach	350 x 135	<b>24,90 €</b>	<b>24,30 €</b>	<b>23,50 €</b>	<b>22,90 €</b>	19
<b>1127</b>	Zander halb	395 x 93	<b>24,90 €</b>	<b>24,30 €</b>	<b>23,50 €</b>	<b>22,90 €</b>	28
<b>1131</b>	Dadant Blatt Honigraum	410 x 127	<b>24,90 €</b>	<b>24,30 €</b>	<b>23,50 €</b>	<b>22,90 €</b>	18
<b>1128</b>	Normalmaß halb	350 x 97	<b>24,90 €</b>	<b>24,30 €</b>	<b>23,50 €</b>	<b>22,90 €</b>	30
<b>1129</b>	Zander 1 1/2	395 x 300	<b>24,90 €</b>	<b>24,30 €</b>	<b>23,50 €</b>	<b>22,90 €</b>	9
<b>1100</b>	Drohnen für Zandermaß	Zellenmaß 6,9 mm	<b>27,90 €</b>				9
<b>1200</b>	Drohnen für Normalmaß	Zellenmaß 6,9 mm	<b>27,90 €</b>				10
<b>1132</b>	Warré Mittelwände	263 x 180	<b>24,90 €</b>	<b>24,30 €</b>	<b>23,50 €</b>	<b>22,90 €</b>	23
<b>1141</b>	Schweizer Brutwabe	264 x 335	<b>24,90 €</b>	<b>24,30 €</b>	<b>23,50 €</b>	<b>22,90 €</b>	10
<b>1142</b>	Schweizer Honigwabe	26,4 x 152	<b>24,90 €</b>	<b>24,30 €</b>	<b>23,50 €</b>	<b>22,90 €</b>	20
<b>1133</b>	Langstroth 2/3	420 x 159	<b>24,90 €</b>	<b>24,30 €</b>	<b>23,50 €</b>	<b>22,90 €</b>	15
<b>1145</b>	ERB Dadant hoch	25,5 x 430	<b>24,90 €</b>	<b>24,30 €</b>	<b>23,50 €</b>	<b>22,90 €</b>	10
<b>1119</b>	Sondermaße		<b>24,90 €</b>				



## Umtausch

bei frachtfreier Anlieferung:

1,05 kg Reinwachs = 1 kg Mittelwände

**Nr. 1003 Umarbeitung á kg 5,70 €**

## Mittelwände pestizidfrei

**Tagespreise!**

<b>Nr. 1110</b>	Normalmaß	1 kg	<b>31,90 €</b>
<b>Nr. 1109</b>	Zandermaß	1 kg	<b>31,90 €</b>
<b>Nr. 1111</b>	Dadant Brutraum	1 kg	<b>31,90 €</b>

## Gießen Sie Ihre Mittelwände aus eigenem Bienenwachs

**Bestimmen Sie damit die Qualität Ihrer Mittelwände selbst!**

**Silikon-Mittelwand-Gießform zum Herstellen von Mittelwänden!**

### Und so einfach wird es gemacht:

Am besten legen Sie die Form auf eine Holz-Arbeitsplatte. Gießen Sie gleichmäßig das heiße Wachs auf die Fläche der aufgeklappten Form. Dann nur den oberen Teil langsam in das Wachs hineinrollen, bis das überschüssige Wachs an der Vorderkante austritt. Nach kurzer Zeit können Sie die fertige Wabenplatte entnehmen.

1310



<b>Nr. 1310</b>	Normalmaß	35,0 x 20,0 cm	<b>189,00 €</b>
<b>Nr. 1311</b>	Zander	39,5 x 19,5 cm	<b>195,00 €</b>
<b>Nr. 1312</b>	Dadant	42,0 x 27,0 cm	<b>209,00 €</b>
<b>Nr. 1313</b>	Langstroth	42,0 x 20,5 cm	<b>199,00 €</b>
<b>Nr. 1315</b>	ZM 1½	39,5 x 30,0 cm	<b>219,00 €</b>
<b>Nr. 1316</b>	NM 1½	34,7 x 31,5 cm	<b>219,00 €</b>
<b>Nr. 1318</b>	ZaDant	35,0 x 20,0 cm	<b>209,00 €</b>



37251

### Bienenwachs-Pastillen

<b>Nr. 37251</b>	200 g	<b>5,90 €</b>
------------------	-------	---------------

### Bienenwachs-Pastillen – zum Kerzengießen

**Tagespreise!**

<b>Nr. 002 Z</b>	1 kg	<b>18,90 €</b>
	ab 10 kg	je kg <b>16,90 €</b>
	ab 25 kg	je kg <b>16,40 €</b>
	ab 50 kg	je kg <b>15,90 €</b>
	ab 100 kg	je kg <b>14,90 €</b>

002z

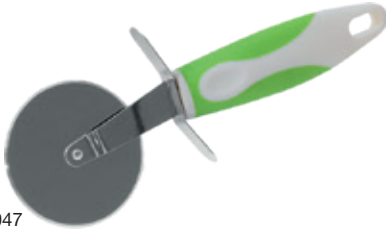

13047

**Rollmesser**

für Mittelwände

**Nr. 13047****4,90 €**

13044

**RuBee® Mittelwand-Gießanlage**  
wassergekühltMetallteile: **Edelstahl** rostfrei

Prägeflächen: Silikonkautschuk

- bis zu 60 Mittelwänden in der Stunde
- inkl. Anschluss für Wasserschlauch
- inkl. Schöpfkelle, Spachtel und Pinsel

**Nr. 13011** Normalmaß 35,0 x 20,0 cm **869,00 €****Nr. 13022** Zander 39,5 x 19,5 cm **889,00 €****Nr. 13055** Langstroth 42,0 x 20,2 cm **909,00 €****Nr. 13044** Dadant 42,0 x 27,0 cm **929,00 €****Nr. 13066** Kuntzsch 31,0 x 23,0 cm **749,00 €****Nr. 13077** ZaDant 39,5 x 26,0 cm **929,00 €**

13046

**Schöpfkelle extra groß**aus **Edelstahl**

für 450 ml

**Nr. 13046****10,90 €**



13608



Sie bestimmen ihre Handschuhgröße ganz einfach, indem Sie ihren Handrücken ausmessen. Beträgt der Durchmesser z.B. 8 cm, so ist ihre Handschuhgröße die Größe 8.

13805



## RuBee® Bavaria Lederhandschuhe

**Spitzenqualität**, aus weichem weißen Leder mit Kunstlederstulpen, beste Leder-Qualität und Verarbeitung, waschbar bis 30°. Schmale Form.

<b>Nr. 13608</b>	Größe 8 / S	<b>12,90 €</b>
<b>Nr. 13609</b>	Größe 9 / M	<b>12,90 €</b>
<b>Nr. 13610</b>	Größe 10 / L	<b>12,90 €</b>
<b>Nr. 13611</b>	Größe 11 / XL	<b>12,90 €</b>
<b>Nr. 13612</b>	Größe 12 / XXL	<b>12,90 €</b>
<b>Nr. 13613</b>	Größe 13 / XXXL	<b>12,90 €</b>

## RuBee® Bavaria Gummihandschuhe

**MAPA mit Stulpen**, mit Baumwoll-Innentrikot, hervorragender Tragekomfort und hohe Reißfestigkeit.

<b>Nr. 13805</b>	Größe XS	<b>12,90 €</b>
<b>Nr. 13800</b>	Größe S	<b>12,90 €</b>
<b>Nr. 13807</b>	Größe M	<b>12,90 €</b>
<b>Nr. 13808</b>	Größe L	<b>12,90 €</b>
<b>Nr. 13809</b>	Größe XL	<b>12,90 €</b>
<b>Nr. 13810</b>	Größe XXL	<b>12,90 €</b>

## RuBee® Bavaria Lederhandschuhe

aus zartem Rindsleder, einfachere Verarbeitung, mit langen Stoffstulpen.

**PREISHIT**

<b>Nr. 13650</b>	Größe 8 / S	<b>11,90 €</b>
<b>Nr. 13651</b>	Größe 9 / M	<b>11,90 €</b>
<b>Nr. 13652</b>	Größe 10 / L	<b>11,90 €</b>
<b>Nr. 13653</b>	Größe 11 / XL	<b>11,90 €</b>
<b>Nr. 13654</b>	Größe 12 / XXL	<b>11,90 €</b>

13650



## RuBee® Cool Lederhandschuh

aus weichem, weißen Leder mit neuer innovativer RuBee®Cool Stulpe hergestellt aus drei Lagen in luftig-leichter Ausführung

<b>Nr. 13660</b>	Größe 4	<b>16,90 €</b>
<b>Nr. 13661</b>	Größe 5	<b>16,90 €</b>
<b>Nr. 13662</b>	Größe S	<b>16,90 €</b>
<b>Nr. 13663</b>	Größe M	<b>16,90 €</b>
<b>Nr. 13664</b>	Größe L	<b>16,90 €</b>
<b>Nr. 13665</b>	Größe XL	<b>16,90 €</b>
<b>Nr. 13666</b>	Größe XXL	<b>16,90 €</b>

13660



13700



38715

## Leder-3-fach Voll-Imprägnierspray

250 ml Spray-Dose mit umweltfreundlichem Treibmittel Handschuhe nach der Wäsche aufhängen, lufttrocknen, anschließend mit Imprägnierspray einsprühen. Danach durchkneten, so werden sie wieder butterweich.

Je nach Einsatz immer wieder einsprühen.

<b>Nr. 13700</b>	250 ml-Dose	<b>9,90 €</b>
------------------	-------------	---------------

## Lederbalsam mit Bienenwachs

<b>Nr. 38715</b>	200 ml	<b>7,50 €</b>
------------------	--------	---------------



### RuBee® Imkerbluse mit Hut und Schleier

Durch einen Reißverschluss ist der Schleier abnehmbar.

Material: 100% Baumwolle

Farbe: weiß

<b>Nr. 13544</b>	Kindergröße 98	<b>33,90 €</b>
<b>Nr. 13545</b>	Kindergröße 116	<b>33,90 €</b>
<b>Nr. 13546</b>	Kindergröße 128	<b>33,90 €</b>
<b>Nr. 13547</b>	Kindergröße 140	<b>33,90 €</b>
<b>Nr. 13548</b>	Kindergröße 146	<b>33,90 €</b>

### Kinder-Kombi-Schutzanzug

für unsere kleinen Jungimker

<b>Nr. 13579</b>	Größe 98	<b>49,90 €</b>
<b>Nr. 13580</b>	Größe 116	<b>49,90 €</b>
<b>Nr. 13581</b>	Größe 128	<b>49,90 €</b>
<b>Nr. 13582</b>	Größe 140	<b>49,90 €</b>
<b>Nr. 13583</b>	Größe 152	<b>49,90 €</b>



### RuBee® Bavaria Lederhandschuhe für Kinder

<b>Nr. 13656</b>	Größe 4	<b>10,90 €</b>
<b>Nr. 13657</b>	Größe 5	<b>10,90 €</b>



13720

## RuBee®

### Imkerjacke „Cool“

Die neue ventilierende RuBee®-Imkerjacke, welche in drei Schichten hergestellt wird

<b>Nr. 13720</b>	Größe S	<b>79,90 €</b>
<b>Nr. 13711</b>	Größe M	<b>79,90 €</b>
<b>Nr. 13712</b>	Größe L	<b>79,90 €</b>
<b>Nr. 13713</b>	Größe XL	<b>79,90 €</b>
<b>Nr. 13714</b>	Größe XXL	<b>79,90 €</b>



13350

## RuBee®

### Imkeranzug mit Hut

<b>Nr. 13349</b>	Größe XS	<b>64,90 €</b>
<b>Nr. 13350</b>	Größe S	<b>64,90 €</b>
<b>Nr. 13351</b>	Größe M	<b>64,90 €</b>
<b>Nr. 13352</b>	Größe L	<b>64,90 €</b>
<b>Nr. 13353</b>	Größe XL	<b>64,90 €</b>
<b>Nr. 13354</b>	Größe XXL	<b>64,90 €</b>
<b>Nr. 13355</b>	Größe XXXL	<b>64,90 €</b>



13360

## Stichschutz Anzug Feuerwehr

mit extra großer Haube für  
Feuerwehrhelme

<b>Nr. 13360</b>	Größe XL	<b>79,90 €</b>
<b>Nr. 13361</b>	Größe XXL	<b>79,90 €</b>
<b>Nr. 13362</b>	Größe XXXL	<b>79,90 €</b>
<b>Nr. 13363</b>	Größe XXXXL	<b>79,90 €</b>



13670



13680

## Premium Imkerjacken und Imkeranzüge

Diese hochwertige Reißverschlussjacke bietet viele Taschen und ist mit verstellbaren Gummizügen ausgestattet. Sie ist perfekt um schnell bei Ihren Bienen vorbei zu schauen oder an Tagen, an denen Sie keinen Ganzkörper-Anzug tragen müssen.

Die Premium Imkerbekleidung ist beständig über viele Jahre hinweg. Die Jacke und der Schleier werden nach höchsten Fertigungsmaßstäben und unter Verwendung von erstklassigen Stoffen hergestellt.

- Premium Polyester 67% / 33% Baumwolle
- Hergestellt in England

### Premium Imkerjacke

Farbe: Weiß

<b>Nr. 13670</b>	Größe S	<b>179,00 €</b>
<b>Nr. 13671</b>	Größe M	<b>179,00 €</b>
<b>Nr. 13672</b>	Größe L	<b>179,00 €</b>
<b>Nr. 13673</b>	Größe XL	<b>179,00 €</b>
<b>Nr. 13674</b>	Größe XXL	<b>179,00 €</b>

### Premium Imkeranzug

Farbe: Weiß

<b>Nr. 13680</b>	Größe S	<b>235,00 €</b>
<b>Nr. 13681</b>	Größe M	<b>235,00 €</b>
<b>Nr. 13682</b>	Größe L	<b>235,00 €</b>
<b>Nr. 13683</b>	Größe XL	<b>235,00 €</b>
<b>Nr. 13684</b>	Größe XXL	<b>235,00 €</b>

### RuBee® Imkerjacke „Astro“

Farbe: Weiß

<b>Nr. 12289</b>	Größe S	<b>46,90 €</b>
<b>Nr. 12290</b>	Größe M	<b>46,90 €</b>
<b>Nr. 12291</b>	Größe L	<b>46,90 €</b>
<b>Nr. 12292</b>	Größe XL	<b>46,90 €</b>
<b>Nr. 12293</b>	Größe XXL	<b>46,90 €</b>

### RuBee® Imkerjacke „Astro“

Farbe: Khaki

<b>Nr. 13730</b>	Größe S	<b>46,90 €</b>
<b>Nr. 13731</b>	Größe M	<b>46,90 €</b>
<b>Nr. 13732</b>	Größe L	<b>46,90 €</b>
<b>Nr. 13733</b>	Größe XL	<b>46,90 €</b>
<b>Nr. 13734</b>	Größe XXL	<b>46,90 €</b>



12290



13730



13740



## RuBee® Imkerjackett Cool „Astro“

Farbe: Terra

Mit Belüftung am Rücken- und Kopfteil

- |                  |           |                |
|------------------|-----------|----------------|
| <b>Nr. 13740</b> | Größe S   | <b>54,90 €</b> |
| <b>Nr. 13741</b> | Größe M   | <b>54,90 €</b> |
| <b>Nr. 13742</b> | Größe L   | <b>54,90 €</b> |
| <b>Nr. 13743</b> | Größe XL  | <b>54,90 €</b> |
| <b>Nr. 13744</b> | Größe XXL | <b>54,90 €</b> |



13760

## RuBee® Ersatzhaube für „Astro“

Farbe: Terra

- |                  |  |                |
|------------------|--|----------------|
| <b>Nr. 13760</b> |  | <b>19,00 €</b> |
|------------------|--|----------------|

13745



## RuBee® Imkerjackett Cool „Astro“

Farbe: Khaki

- |                  |           |                |
|------------------|-----------|----------------|
| <b>Nr. 13745</b> | Größe S   | <b>54,90 €</b> |
| <b>Nr. 13746</b> | Größe M   | <b>54,90 €</b> |
| <b>Nr. 13747</b> | Größe L   | <b>54,90 €</b> |
| <b>Nr. 13748</b> | Größe XL  | <b>54,90 €</b> |
| <b>Nr. 13749</b> | Größe XXL | <b>54,90 €</b> |



13750

**RuBee®****Imkeranzug Cool „Astro“**

Farbe: Terra

<b>Nr. 13750</b>	Größe S	<b>74,90 €</b>
<b>Nr. 13751</b>	Größe M	<b>74,90 €</b>
<b>Nr. 13752</b>	Größe L	<b>74,90 €</b>
<b>Nr. 13753</b>	Größe XL	<b>74,90 €</b>
<b>Nr. 13754</b>	Größe XXL	<b>74,90 €</b>



13561

**RuBee® Imkerbluse mit Hut und Schleier**

Durch einen Reißverschluss ist der Schleier abnehmbar.

Material: 100% Baumwolle mit Hut und Schleier

Farbe: gelb

<b>Nr. 13561</b>	Größe S	<b>39,90 €</b>
<b>Nr. 13562</b>	Größe M	<b>39,90 €</b>
<b>Nr. 13563</b>	Größe L	<b>39,90 €</b>
<b>Nr. 13564</b>	Größe XL	<b>39,90 €</b>
<b>Nr. 13565</b>	Größe XXL	<b>39,90 €</b>



13590

**RuBee® Imkerjacke mit Hut und Schleier**

Durch einen Reißverschluss ist der Schleier abnehmbar.

Material: 100% Baumwolle mit Hut und Schleier

Farbe: gelb

<b>Nr. 13589</b>	Größe S	<b>43,90 €</b>
<b>Nr. 13590</b>	Größe M	<b>43,90 €</b>
<b>Nr. 13591</b>	Größe L	<b>43,90 €</b>
<b>Nr. 13592</b>	Größe XL	<b>43,90 €</b>
<b>Nr. 13593</b>	Größe XXL	<b>43,90 €</b>



13554



13570



13515

## RuBee® Imkerbluse mit Hut und Schleier

*Preiskit!*

Durch einen Reißverschluss ist der Schleier abnehmbar.

Material: 100% Baumwolle

Farbe: weiß

- |                  |            |         |                |
|------------------|------------|---------|----------------|
| <b>Nr. 13549</b> | Größe S    | (42/44) | <b>33,90 €</b> |
| <b>Nr. 13550</b> | Größe M    | (46/48) | <b>33,90 €</b> |
| <b>Nr. 13551</b> | Größe L    | (50/52) | <b>33,90 €</b> |
| <b>Nr. 13552</b> | Größe XL   | (54/56) | <b>33,90 €</b> |
| <b>Nr. 13553</b> | Größe XXL  | (58/60) | <b>33,90 €</b> |
| <b>Nr. 13554</b> | Größe XXXL | (62/64) | <b>33,90 €</b> |

## RuBee® Imkerjacke mit Hut und Schleier

mit Reißverschluss

Farbe: weiß

- |                  |           |         |                |
|------------------|-----------|---------|----------------|
| <b>Nr. 13570</b> | Größe S   | (42/44) | <b>38,90 €</b> |
| <b>Nr. 13571</b> | Größe M   | (46/48) | <b>38,90 €</b> |
| <b>Nr. 13572</b> | Größe L   | (50/52) | <b>38,90 €</b> |
| <b>Nr. 13573</b> | Größe XL  | (54/56) | <b>38,90 €</b> |
| <b>Nr. 13574</b> | Größe XXL | (58/60) | <b>38,90 €</b> |

## RuBee® Imkerhose mit Gummizug

100 % bienendicht,

Bund und Saum mit Gummizug, 2 Taschen

- |                  |            |           |                |
|------------------|------------|-----------|----------------|
| <b>Nr. 13515</b> | Größe S    | (42 / 44) | <b>22,90 €</b> |
| <b>Nr. 13516</b> | Größe M    | (46 / 48) | <b>22,90 €</b> |
| <b>Nr. 13517</b> | Größe L    | (50 / 52) | <b>22,90 €</b> |
| <b>Nr. 13518</b> | Größe XL   | (54 / 56) | <b>22,90 €</b> |
| <b>Nr. 13519</b> | Größe XXL  | (58 / 60) | <b>22,90 €</b> |
| <b>Nr. 13520</b> | Größe XXXL | (62 / 64) | <b>22,90 €</b> |



12605



12700



13406



13407



13405



### RuBee® Schlüpferschleier

aus kräftigem, weißem, luftigem Tüll, extra weit, mit schwarzem Visiereinsatz, gute Sicht. 2 Gummizugschlaufen schließen unter den Achseln und über den Schultern bienendicht ab.

Ein elastischer Abstandsreifen sichert rundherum Abstand von Gesicht und Nacken.

#### für Sonny Imkerhelm

ohne Lederlochscheibe (ohne Abb.)

**Nr. 12600 ohne Hut 11,90 €**

#### für Imkerhut (Nr. 12800)

mit Lederlochscheibe

**Nr. 12605 ohne Hut 13,90 €**

### RuBee® Bienenschleier aus Tüll,

wie Schlüpferschleier, jedoch ohne Abstandsreifen, angenehm weit  
70 cm lang

**Nr. 12700 ohne Hut 11,90 €**

### RuBee®

#### Cowboyhut Schleier Kombi

Cowboyhut mit hohem Tragekomfort aus kräftigem, luftigem Tüll mit schwarzem Visiereinsatz für bessere Sicht.

Hutgröße S bis 56 cm Kopfumfang

**Nr. 13406 17,90 €**

### RuBee® Astro Haube

Farbe: beige

Haube mit hohem Tragekomfort aus kräftigem, luftigem Tüll mit schwarzem Visiereinsatz für bessere Sicht mit Kordel und Zumaachen am unteren Ende.

**Nr. 13407 19,90 €**

### RuBee®

#### Hut-Schleier Kombination

mit herunter klappbarem Schleier

**Nr. 13405 19,90 €**



12800



## Imkerhut

aus doppeltem, weißem Baumwollstoff,  
extra breiter Rand,  
passend zu Nr. 12605 und Nr. 12700

mit Gummiring und Klettverschluss,  
**individuell einstellbar für alle Größen**

**Nr. 12800****11,50 €**

12900



13690

## RuBee® Knöchelschutz

**Nr. 13690****9,90 €**

## RuBee® Imkerhaube

aus Baumwollstoff mit schwarzem Visiereinsatz

**Nr. 12900****10,90 €**

13530



## HOBEE® Waschnetz für Imkerhüte

Durchmesser 40 cm

**Nr. 13530****7,50 €**

## Visiereinsatz

30 x 30 cm

bandeingefaßt, ohne Rauchlochscheibe

**Nr. 13001****5,90 €**

13001

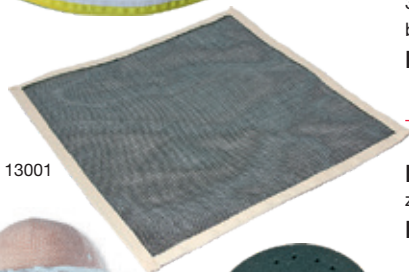

## Lederrauchlochscheibe

zum Aufnähen

**Nr. 13005****1,20 €**

13005



12811

## Ami-Schleier, faltbar

Hervorragende Sicht und Belüftung.

Visier nicht brennbar.

(Preis ohne Helm)

**Nr. 12811****17,50 €**



13310



13403

### RuBee® Imkerjacke

(ohne Hut-Schleier-Kombination)

aus Baumwollkörper mit **Wulstkragen** und Reißverschluss.

**Nr. 13310** Größe **M** (46/48) **35,90 €**

**Nr. 13311** Größe **L** (50/52) **35,90 €**

**Nr. 13312** Größe **XL** (54/56) **35,90 €**

**Nr. 13313** Größe **XXL** (60/62) **35,90 €**

### RuBee® Hut-Schleier-Kombination

für Blusen und Anzüge mit **Wulstkragen** schließt bienendicht, verstellbar mit Klettverschluss

**Nr. 13403** Universalgröße **16,90 €**

### Sonny-Imkerhelm

aus dauerhaftem Plastik-Geflecht. Luftig, stabil, fester Sitz, verstellbares Kopfband für alle Größen.

**Nr. 12810** classic **17,70 €**

**Nr. 12812** weiß **17,70 €**

**Nr. 12813** beige, Maxi, extra große Kopfform **17,70 €**

**Zusammen mit Wulstkragen-Jacke und Ami-Schleier eine ideale Kombination!**

### Sticheiler bite away

**Nr. 14815** **29,90 €**

### Antipic-Set

Antipic-Clip wird an die Kleidung gesteckt und reduziert den Stechtrieb der Bienen stark.

**Nr. 14875** **3,99 €**

### Antipic-Ersatzschwamm

**Nr. 14876** **0,79 €**

### Antipic-Ersatz-Duftstoff

**Nr. 14877** **3,30 €**

### Insektengiftentferner Aspivenin

Unterdruck-Minipumpe  
Kinderleicht - Einfachste Anwendung für Kinder und Erwachsene

**Nr. 14817** **17,90 €**



12810



12812



12813



14815



14875



14876



14877



14817



13900

14000

14100

### Rauchbläser Primus

aus Aluminium, mit Kugelventil, Innenbehälter 10 cm tief

**Nr. 13900**

**44,90 €**

### Rauchbläser Filius

kleineres Modell, Innenbehälter 7 cm tief

**Nr. 14000**

**42,90 €**

### Korkmantel

als Wärmeschutz über den Pfeifenkörper zu stecken.

**Nr. 14100**

**5,90 €**



14201

14203

14202

14204

14206

14207

14205

14208

### ERSATZ- und EINZELTEILE

für Nr. 13900 + Nr. 14000

**Nr. 14201** Kugelventilkniestück **16,90 €**

**Nr. 14202** Mundspitze mit Alu **4,30 €**

**Nr. 14203** Schlauchklemme **1,00 €**

**Nr. 14204** Schlauchzwischenstück **0,90 €**

**Nr. 14205** Alu-Schraubdeckel **7,20 €**

**Nr. 14206** Ventilschraube **1,50 €**

**Nr. 14207** Ventilkugel **1,90 €**

**Nr. 14208** Gummi für Mundspitze **0,60 €**



14503

14504

### Smoker – mit Innenbehälter

mit Schutzgitter und **Rauchstoff-Innenbehälter**, dadurch guter Brand, Rauchmaterial fällt nicht durch den Siebboden. Balg aus dauerhaftem Leder.

**Nr. 14503** Edelstahl 10 cm Ø **27,90 €**

**Nr. 14504** Edelstahl 8 cm Ø **26,90 €**

### RuBee® Smoke Man

**Nr. 14527** 8 cm Ø **39,90 €**

### RuBee® Smoke Man

**Nr. 14528** 10 cm Ø **44,30 €**

### RuBee® Smoke Man

Black Edition  
Inkl. Stockmeisel + Innendose

**Nr. 14535** 10 cm Ø **44,90 €**



14527

14528

14535



14500

**Smokeboy**Edelstahlselbstraucher mit Druckknopfbedienung  
mit Motorgebläse**Nr. 14499** 8 cm Ø **71,90 €****Nr. 14500** 10 cm Ø **79,90 €**

14513

**Ersatzgebläse für Smokeboy**

elektrisch

**Nr. 14513** **48,90 €**

14520

14521

**RuBee® Ami Smoker groß**aus Edelstahl mit Lederblasebalg  
+ Innenrauchgitter, Ø 10 cm**Nr. 14520** **28,90 €****RuBee® Deluxe Smoker**Ø 10 cm, mit extra verstärktem Schutzgitter,  
mit gelochtem Innenbehälter**Nr. 14521** **28,90 €**

14550

**Anel® Hybrid-Smoker**

Dampf ohne offene Flamme

- Leder-Blasebalg
- Li-ion-Akku 3,7 V / 6000 mAh
- Je ein Ladekabel 12 V und 230 V von 1 m Länger

**Nr. 14550** **149,00 €**

14509



14512



14506



14505

**ERSATZTEILE:****Smoker-Innenbehälter****Nr. 14505** 8 cm Ø **4,90 €****Smoker-Innenbehälter****Nr. 14506** 10 cm Ø **4,90 €****Smoker-Blasebalg****Nr. 14509** **11,90 €****Ersatz-Innengitter für Smoker****Nr. 14512** **1,80 €**



14525

14526

### Original Dadant Smoker mit Innenrauchgitter

Edelstahlkessel 7"  
mit Außenschutzgitter  
mit Anhängenhaken und Lederblasebalg

Höhe 27 cm, Ø 10,7 cm

**Nr. 14525** **84,90 €**

Höhe 34 cm, Ø 10,7 cm

**Nr. 14526** **89,90 €**



14540

14547

### Original Dadant Blasebalg solo

**Nr. 14547** **31,90**

### Original ZaDant Smoker groß

**Nr. 14540** **44,90 €**



14545

### Original ZaDant Smoker klein

**Nr. 14545** **39,90 €**



14546

14529

### Original ZaDant Blasebalg solo

**Nr. 14546** **14,90 €**

### RuBee® Smokerhalter Magnet

**Nr. 14529** **39,90 €**



14820



14810



14809



15100

### Bienen-Jet in praktischer Spraydose

Für Hände und Bienen sowie gegen Räuberei verwendbar. Schützt bei Arbeiten am Bienenvolk. Sofort wirksam – so gut wie Rauch – unschädlich für die Bienen.

Umweltfreundlich und nicht ozonschädigend.

**Nr. 14820** 300 ml Dose **10,90 €**

### Apizin-Bienenschutzcreme

Vor der Arbeit an den Bienen die Hände einreiben, macht stechlustige Bienen sanft und verträglich. Auch zur Linderung nach einem Bienen- oder Wespenstich sehr gut geeignet.

**Nr. 14810** 50 g Tube **17,90 €**

### Zum Besänftigen und Wiedervereinigen:

**Nr. 14809 Nelken-Öl** 20 ml Fl. **2,40 €**

**Nr. 15100 Thymiangelöl** 30 ml Fl. **4,30 €**



15700



### Feuertropfen

Zum mühelosen Anzünden des Smokers oder der Pfeife.

Sauber und sicher. Kein Feuerzeug erforderlich.

**Nr. 15710** 200 ml **5,95 €**

### Zündwürfel – selbstglimmend.

Ein kleines Stückchen wird entzündet und der Rauchstoff darübergeschüttet.

**Nr. 15700** ca. 100 g Packung **2,20 €**



15505

15710

### Jute Smokeranzünder

**Nr. 15505** Rolle mit 20 Meter **15,90 €**



15705



15504

### Jute Smokeranzünder klein

**Nr. 15504** Rolle mit 3,2 Meter **3,70 €**

### RuBee® Zündsticks

Mischung aus Holzfaser, Paraffin + Kräutern  
6 Stück in der Packung

**Nr. 15705** Packung **4,30 €**

ab 16 Packungen á **3,90 €**



15410



15400



15506

## DUUS Kräuter Rauchtobak

Rauchtobak für Smoker und Pfeife

**Nr. 15410** 500 g Packung **5,40 €**

## Ludwigs-Bienenkräuter

Rauchtobak für Smoker und Pfeife

**Nr. 15400** 600 g Packung **7,50 €**

## RuBee® Kiefer Rauchstoff

Nadeln und Kiefernrinde

**Nr. 15506** 1kg Packung **3,70 €**

ab 3 Packungen á **3,50 €**



15500



15507

**Apicalm** (Olivenkern-Preßlinge)  
ergiebiges Rauchmaterial für den Smoker,  
als Zusatz zu Kräutertobak,  
verlängert die Brenndauer.

**Nr. 15500** 1 kg Beutel **3,50 €**

**Nr. 15502** 5 kg Beutel **14,90 €**

**Nr. 15501** 15 kg Sack, lose **41,90 €**

## RuBee® Smoker Rauchpellets

natürlicher Gluthalter

**Nr. 15507** 1000 g Beutel **2,70 €**

ab 3 Beutel á **2,30 €**

ab 10 Beutel á **1,90 €**



15630



15600

## Hanf Rauchstoff

für alle Smoker + Pfeifen, ohne Nikotin

**Nr. 15650** 350 g **2,90 €**

**Nr. 15600** 1000 g **4,90 €**

## RuBee® Smoker-Mix Wildkräuter

**Nr. 15630** 300 g Beutel **4,90 €**



15610



15620

## Api Tobak

Hochwertiger Rauchstoff für Smoker, hergestellt  
aus Obststreu + Tabakstengel

**Nr. 15610** 500 g Beutel **5,30 €**

## RuBee® Smoker Mix

im Aromabeutel mit Frischeverschluss

**Nr. 15620** 320 g Beutel **4,90 €**



## Marburger Feglings-, Schwarm- und Drohnen-Siebkasten

sogenannter „Schröpfkasten“ mit ausziehbarem Varroaboden, lieferbar für 7 Waben in Normalmaß, Zandermaß und Dadant US.

**Ein unentbehrliches Gerät für jeden Bienenstand.**



**Nr. 61501** Normalmaß mit Varroaboden

**121,90 €**

**Nr. 61502** Dadant US mit Varroaboden

**149,90 €**

**Nr. 61503** Zandermaß mit Varroaboden

**129,00 €**

Er dient:

1. Als Feglingskasten beim „Schröpfen“ der Baurahmen-Nährbienen zur Schwarmtrieblenkung (Sammelfegling).
  2. Als Kunstschwarmkasten bei Erstellung von kleinen und großen Kunstschwärmen, zur Unterbringung wertvoller, begatteter Königinnen.
  3. Zum ruhigen, bequemen Sichten des Pflegevolkes bei der Königinnenzucht.
  4. Zum Heraus-sieben einer schwer zu findenden, ungezeichneten Königin eines Standvolkes zwecks Umweiselung.
  5. Zur Bildung eines Sammelbrutwaben-Ablegers.
  6. Als Schwarmfangkasten und zur Varroa-Bekämpfung.
- Betriebsanleitung wird mitgeliefert.

## Rhöner Schwarmfänger

mit Stabhalterung

**Nr. 1520**

**41,50 €**

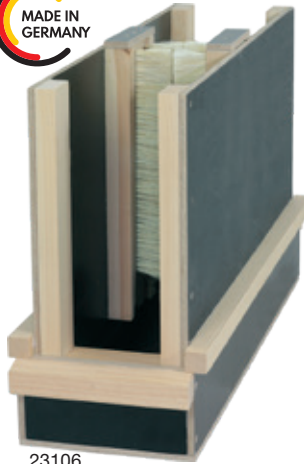

23106

## RuBee® Abkehr-Fix

- super einfach zu handhaben,
- Abkehrvorrichtung für die Honigernte,
- Ablegerbildung, Kunstschwarmbildung

(Maße 75 x 23 x 43 cm).

Der Bürstenaufsatz ist zum Reinigen leicht aus der Halterung zu entfernen. Schneller, einfacher und bienenschonender kann man die Honigwaben nicht von Bienen befreien.



1520



**Kehr-Fix** – fertig montiert

**Nr. 23106**

**119,00 €**

**Ersatzbürste** – für Kehr-Fix, mit Rosshaarborsten  
Pro Kehr-Fix werden 4 Bürsten benötigt (ohne Abb.).

**Nr. 23101**

Preis pro Bürste **7,90 €**

**Zargen-Adapter für Abkehr-Fix**

für Liebig und Herold

**Nr. 23108**

**19,90 €**



23108

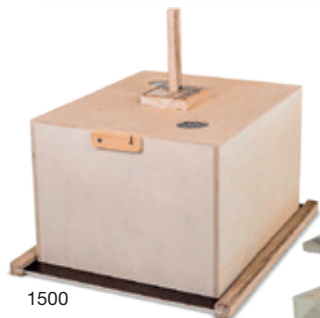

1500



61507

### Schwarmsieb- und Einfangkasten

zum Fassen von Schwärmen und zum Aussieben von Königinnen und Drohnen, mit Anleitung

**Nr. 1500 59,90 €**

### RuBee® Kunstschwärmkasten

Universal

**Nr. 61507 62,90 €**



1600

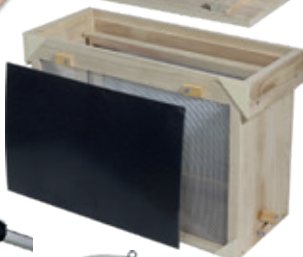

### Schwarmfangbeutel

zum Fassen von Schwärmen in hohen Bäumen. Er wird auf eine Stange gesteckt, der Schwarm hineingeschüttelt und mit einem Schlag gegen die Stange schließt sich der Deckel.

Neues Stoffmaterial gewährleistet ein leichtes Entleeren des Schwarms.

**Nr. 1600 24,90 €**



1601

### HOBBEE® Schwarmfangbeutel

Baumwolle

**Nr. 1601 24,90 €**



1602

### Teleskopstange 6 m

für Schwarmfangbeutel

**Nr. 1602 77,50 €**



61505

### Einkehrtrichter

verzinkt

**Nr. 61505 34,90 €**

### Pheromon – Swarm Catch

Kunststoff-Ampulle mit synthetischem Weiselperomon; ca. 4 Monate wirksam. Durch langsames Verdunsten werden die Schwärme angezogen.

**Nr. 1820 Inhalt: 5 Ampullen 17,90 €**



1820



1822



**Bee Boost** mit dem Pheromon QMP als Königinnenersatz, verbessert den Begattungserfolg. Die Bienen fühlen sich nicht weisellos.

**Nr. 1822 Inhalt: 5 Röhrchen 18,90 €**



### Schwarm-Lockspray

„und der Schwarm zieht ein“

Der Pheromongeruch hält etwa 6 Wochen.

Nr. 1823 500 ml **13,90 €**

### ABEJAR Schwarmlockmittel

Schwarmlockmittel auf Pheromonbasis.

Nr. 1826 300 ml Sprühdose **10,90 €**

### Anel® Allure Schwarmlock Spray

Nr. 1828 30 ml **19,90 €**

### Schwarm-Lock-Gel

Charme des Abeilles – Sehr wirksames Lockmittel in gelartiger Form. Reicht für 5 Beuten.

Nr. 1824 Inhalt: 30 g **7,90 €**

### Anel® Allure Schwarmlockstoff

Gel-Beutel

Nr. 1827 1 Packung **1,50 €**

ab 20 Packungen á **1,30 €**

### Duus Schwarm-Lockmittelkonzentrat

Schwarmlockmittel nach alter Rezeptur

Nr. 1825 100 ml Spraydose **8,40 €**

### Abejar Schwarmlockmittel-Teig

Nr. 1829 **6,90 €**

## Mehrfach-Fangergerät

- ▶ verhindert jeden Schwarmverlust
- ▶ sorgt für starke Nachschwärme
- ▶ verhindert unerwünschte Schwärme
- ▶ sichert vorrätige Königinnen
- ▶ fängt überzählige oder
- ▶ rasseschlechte Drohnen weg

Anleitung unter  
[www.bienen-ruck.de](http://www.bienen-ruck.de)  
oder auf Anfrage

### Kleines Mehrfach-Fangergerät

170 mm hoch, 240 mm lang, 95 mm tief

Nr. 1901 **27,50 €**

### Schwarmfangergerät groß

für Herold-Magazine, 116 mm hoch, 380 mm lang, 95 mm tief

Nr. 1902 **33,40 €**



### Klappchen einzeln

Nr. 1904 10 Stck. **2,00 €**

1901

1902



1505



1650



1651

### Ruck-Zuck-Kunstschwarmbox

- zum Bilden von Kunstschwärmen
- zur Faulbrutsanierung und zum Bienentransport geeignet
- mit Spundloch zum Füttern und Einkehren

**Nr. 1505** **29,90 €**

### Multibox aus Kunststoff

- zur Faulbrutsanierung
- für Kunstschwärme
- zum Bienentransport
- mit Griff und Futtertränke
- Lieferung in Teilen

**Nr. 1650** **29,90 €**

### BIWA Box Neon gelb

zur Kunstschwarmbildung

**Nr. 1651** **22,90 €**

ab 12 Stück á **21,90 €**



### RuBee® Strohbienekörbe

handgeflochten, aus Stroh,  
von 23 cm Ø bis 40,5 cm Ø  
von 25 bis 42,5 cm Höhe

**Nr. 1701** 5er Set **107,00 €**



**Echte Handarbeit**

### Schwärmfangkorb mit Griff (Strohkorb)

**Nr. 1700** ca. 35 cm Ø **62,00 €**

### Lüneburger Stülper

**Nr. 1800** ca. 35 cm Ø **62,00 €**

### Kleiner Strohkorb – zur Dekoration

**Nr. 1801** ca. 20 cm Ø **49,00 €**

(Maße können abweichen, da Handarbeit)



### RuBee® Deko Strohbienenkorb „Mini“

Handgeflochtener Stroh-Deko-korb mit einem Ø von ca. 7 cm und einer Höhe von ca. 7,5 cm

**Nr. 1703** **4,90 €**



### RuBee® Deko Strohbienenkorb

handgeflochten, Ø ca. 14,5 cm und einer langen Kordel zum Aufhängen. Höhe 17,5 cm Hängedistanz: ca. 48 cm

**Nr. 1704** **9,90 €**



18550

**RuBee® Umlarvnadel**aus **Edelstahl**, Länge ca. 16 cm**Nr. 18550****6,90 €**

18700

**Chin. Umlarvnadel**

mit elastischer Zunge

**Nr. 18700****5,40 €**

18350

**Umlarvnadel „Profi“**

Schweizer Bauart mit feiner Spitze und ergonomischem Alugriff!

**Nr. 18350** für Rechtshänder**13,90 €****Nr. 18355** für Linkshänder (o. Abb.)**13,90 €**

18300

**Umlarvnadel „Standard“****Nr. 18300****6,90 €**

18400

**Umlarvmesser**aus **Edelstahl**, rostfrei**Nr. 18400****2,50 €**

19951

**Zellenstanze**

zum Ausstanzen von Larven, inklusive Beschreibung

**Nr. 19951****14,90 €**

18800

**Original Schweizer Umlarvnadel**

- durch optimale Formgebung bessere Sicht zum Zellenboden

- Haltegriff aus Aluminium, Nadel aus Edelstahl, rostfrei

- superleichte, hochfeine Umlarvnadel

**Nr. 18800** für Rechtshänder**59,90 €****Nr. 18850** für Linkshänder**59,90 €**

19952

**Zellenbohrer****Nr. 19952****3,90 €**



## RuBee® Begattungskasten „Holstein“

aus Styropor®, stapelbar, für 4 - 6 Rähmchenleisten  
- mit herausnehmbarer Futterkammer  
- mit Bodenschieber und Fluglochrosette  
- mit verschließbarem Deckel

**Nr. 16700** **14,90 €**  
ab 10 Stück á **13,90 €**  
ab 20 Stück á **12,90 €**

## Klarsichtabdeckung

24 x 19 cm

**Nr. 16705** **1,30 €**

## Rähmchenleiste

für RuBee® Begattungskasten Holstein + Kieler  
(ohne Abbildung)

**Nr. 16701** **0,25 €**



## Brutraum Aufsatzzarge

für RuBee® Begattungskasten Holstein + Kieler

**Nr. 16702** **13,70 €**

## Futterzarge

für RuBee® Begattungskasten Holstein + Kieler

**Nr. 16703** **13,50 €**

## Futterereinsatz solo

für Kieler + Holstein

**Nr. 16704** **9,90 €**

## Kunststoff-Rähmchen

für Begattungskästen Kieler & Holstein

**Nr. 16706** **0,70 €**



## Kieler

### Holz-Begattungskasten

**Nr. 16710** **22,90 €**

## Kieler

### Holz-Aufsatzzarge

**Nr. 16711** **17,90 €**

## Kieler

### Holz-Futterzarge

**Nr. 16712** **15,90 €**



17850  
17851  
17852

### Anbrüterkasten

für 4 Rähmchen  
inkl. 5 Zuchtplatten

**Normalmaß**

**Nr. 17850**

**87,90 €**

**Zandermaß**

**Nr. 17851**

**99,90 €**

**Dadant US**

**Nr. 17852**

**119,90 €**

### Apidea® Zuchtkästchen

aus Hartschaum braun,  
mit 3 Kunststoffrähmchen

**Nr. 16750**

**komplett 29,90 €**

### Apidea® Brutaufsatz

für Apidea, ohne Rähmchen

**Nr. 16753**

**19,70 €**

### Apidea® Futteraufsatz

0,7 Liter

**Nr. 16752**

**22,90 €**

### Apidea® Ersatzrähmchen

**Nr. 16751**

**1,70 €**

### RuBee® Kunststoff-Rähmchen

für Begattungskästen APIDA + APIDEA

**Nr. 16741**

**1,90 €**

### Apidea® Lüftungs- und Absperrgitter

**Nr. 16754**

**2,30 €**



16750



16753

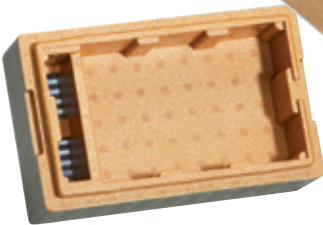

16752



16751



16741



16754



16790



16785



16781



16780

## APIDA Einhängeleiste

für Zander + Dadant  
für 3 Apidea Holz oder Kunststoffrähmchen  
Leistenlänge 477 mm

**Nr. 16790** **6,90 €**

## APIDA Einhängeleiste

für Normalmaß  
für 2 Apidea Holz oder Kunststoffrähmchen  
Leistenlänge 394 mm

**Nr. 16785** **5,90 €**

## Flugloch-Drohensperre

**in Edelstahl**, für Begattungs- und  
Ablegerkästen,  
Länge 60 mm x 30 mm,  
Zwischenabstand 5,2 mm

**Nr. 16780** **1,20 €**

## Flugloch Drohensperre Kunststoff

**Nr. 16781** **0,99 €**



16760



## APIDA Begattungskästchen

aus 20 mm Vollholz, astfrei, mit  
– Bodenschieber und Fluglochverschluss  
– 3 Holzrähmchen mit Oberträger-Nut  
– herausnehmbare Futterkammer  
– Lüftungsgitter aus Alulochblech  
– Metall-Absperrgitter für Futterkammer  
– Abdeckfix 0,4 mm stark, mit Klappe  
– Deckel mit Dämmplatte

**Nr. 16760** **22,90 €**



16760-1



16760-3

## ERSATZTEILE

Apida Holzbegattungskasten

**Nr. 16760-1** Lüftungsgitter  
aus Aluminium **0,70 €**

**Nr. 16760-2** Absperrgitter  
für Futterkammer **0,70 €**

**Nr. 16760-3** Futterkammer  
komplett **6,60 €**



16760-2



### APIDA Brutraumaufsatz

aus 20 mm Vollholz  
mit Hartholz Abstandsstreifen  
für 5 Rähmchen

Nr. 16765

13,90 €

### APIDA Futterzarge

aus 20 mm Vollholz mit Abspergitter,  
für ca. 0,7 Liter Inhalt

Nr. 16770

14,90 €

### APIDA Holzrähmchen

mit Nut im Oberträger,  
auch für Apidea® geeignet

Nr. 16761

0,89 €

ab 100 Stück á 0,79 €

**Kompatibel mit Apidea® Kästchen**

### HOBEE® Begattungskasten

„Rheintal“

Nr. 16730

13,90 €

ab 10 Stück á 12,90 €

ab 20 Stück á 11,90 €

### HOBEE® Begattungsbox

„Rheintal Plus“

Nr. 16735

28,90 €

### RuBee® Begattungskasten

„Matterhorn“

Nr. 16740

21,90 €

### HOBEE® Ersatzrähmchen gelb

Nr. 16731

1,20 €



16765



16770



16761



16730



16735

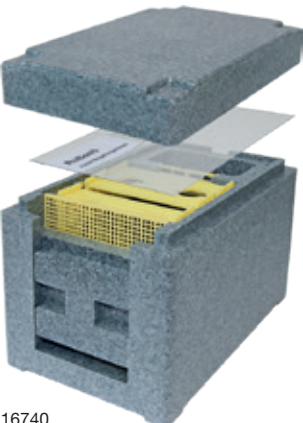

16740



16731



16720

## HOBEE® Begattungskasten QueenO

Inkl. Rähmchen + Klarsichtabdeckung für 2 Königinnen

Nr. 16720 19,90 €

---

## Klarsichtabdeckung

mit Klappe

Nr. 60529 1,70 €

---



60529



16781

## Flugloch Drahnsperre

Kunststoff

Nr. 16781 0,99 €

---



16762

## Apidale Blechdeckel, konisch

246 x 155 mm

Nr. 16762 8,90 €

---

## Das Einwabenkästchen von Bienen Ruck ist mit folgenden

### Teilen ausgestattet:

- Futterkammer • Glasscheiben
- Bodenschieber zur Belüftung
- Fluglochrosette aus Edelstahl
- Scheibefedern • Deckelriegel



16800

## Einwabenkästchen (EWK)

1/3 Normalmaß, mit Glasscheiben  
Maße (BxHxS): 240 mm x 240 mm x 60 mm

Nr. 16800 21,90 €

---



16802

## Ersatzrähmchen für EWK

Nr. 16802 0,85 €

---



16850

## Einwabenkästchen Mini Plus

Einwabenkasten für Mini Plus Rähmchen

Nr. 16850 29,90 €

---



16801  
16851  
16856  
16858



### Schutzhaus (ohne EWK)

für 2 EWK 1/3 Normalmaß

Nr. 16801

69,90 €

für 2 EWK Mini-Plus

Nr. 16851

69,90 €

für 2 EWK Ganzwabe Normalmaß

Nr. 16856

98,00 €

für 2 EWK Ganzwabe Zandermaß

Nr. 16858

104,00 €



16804

### EWK Transportbox

für 6 EWK 1/3 Normalmaß

Nr. 16804

71,90 €



16805

### Transport und Lagerkasten

für 6 EWK 1/3 Normalmaß

Nr. 16805

23,90 €

### Einwabenkästchen Ganzwabe

Normalmaß

Nr. 16855

53,90 €



16855



16857

### Einwabenkästchen Ganzwabe

Zandermaß

Nr. 16857

56,30 €

### Beschläge für Einwabenkästchen

Lüftungsschieber

Nr. 8601

1 Stück

1,60 €

Deckelschieberchen, 2-teilig

Nr. 8602

1 Stück

0,80 €

Scheibenhalfefedern, 3 cm

Nr. 8603

10 Stück

1,99 €



8601



8603



8602

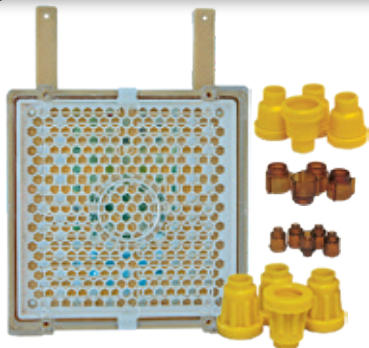

16510

## Zuchtsystem Jenter

### Einsteiger Komplet Set,

bestehend aus:

- 1 Zuchtkassette
- 115 Weiselnäpfchen
- 115 Einsteckzellen
- 20 Zellenträger glatt
- 20 Zellenträger gerippt
- 1 Stecker für Einsteckzellen
- 10 Verschulungskäfige
- 10 Schutzzellen mit Futterstopfen

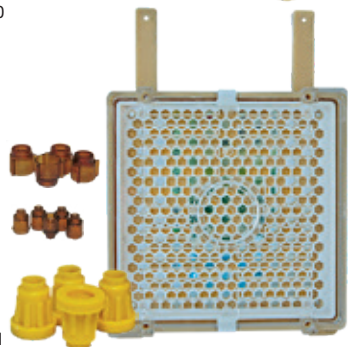
**Nr. 16510****89,50 €**

16511

## Zuchtsystem Jenter

### Zuchteinheit „gerippt“,

bestehend aus:

- 1 Zuchtkassette
- 115 Weiselnäpfchen
- 115 Einsteckzellen
- 40 Zellenträger gerippt
- 1 Stecker für Einsteckzellen

**Nr. 16511****75,50 €**

16512

## Zuchtsystem Jenter

### Zuchteinheit „glatt“,

bestehend aus:

- 1 Zuchtkassette
- 115 Weiselnäpfchen
- 115 Einsteckzellen
- 40 Zellenträger glatt
- 1 Stecker für Einsteckzellen

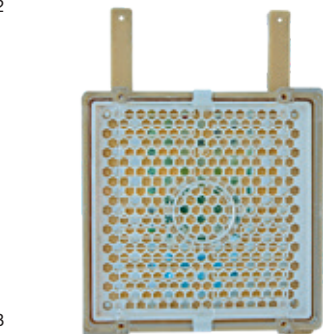
**Nr. 16512****75,50 €**

16513

## Zuchtkassette Jenter

5-teilig bestehend aus:

1 Zuchtwabenrahmen, weißem Wabengitter, transparentem Absperrgitter, rundem Deckel und einer Abdeckplatte.

Außenmaß: 12 x 12 cm

+ zwei Rähmchenaufhängungen mit 4,5 x 3,5 cm

**Nr. 16513****39,90 €**

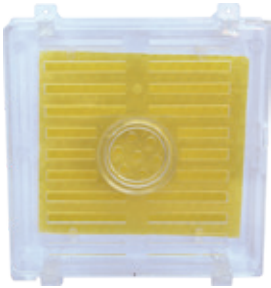

16523



16514



16516



16515



16517



16519



16518



16520



16521



16522

### Jenter Varroa Stop

Nr. 16523

34,90 €

### Einsteckzellen Jenter

Beutel mit 115 Stück

Nr. 16514

14,70 €

### Weiselnapfchen Jenter

Beutel mit 115 Stück

Nr. 16515

14,70 €

### Zellenträger gerippt Jenter

Beutel mit 40 Stück

Nr. 16516

9,40 €

### Zellenträger glatt Jenter

Beutel mit 40 Stück

Nr. 16517

9,40 €

### Verschulungskäfig Jenter

mit Futterstopfen im Set

Beutel mit 10 Stück

Nr. 16518

12,60 €

### Schutzzelle Jenter

mit Futterstopfen

Beutel mit 10 Stück

Nr. 16519

6,90 €

### Stecker Universal

zum Umstecken der Einsteckzellen in die Weiselnapfchen ohne die Larven dabei zu berühren  
Länge ca. 9 cm

Nr. 16520

2,90 €

### Näpfchenputzer Universal

zum Reinigen der Weiselnapfchen

Länge ca. 3 cm

Nr. 16521

2,90 €

### Näpfchenplatte Jenter

aus Kunststoff, zur rückseitigen Aufnahme von bis zu 38 Einsteckzellen Art. 16514

Die Näpfchenplatte ersetzt das weiße Wabengitter in der Zuchtkassette. Nach dem Stiften der Königin kann die Schutzzelle Nr. 16519 direkt aufgesteckt werden, dadurch ist kein Umstecken mit dem Weiselnapf Nr. 16515 nötig.

Alternativ kann die Näpfchenplatte auch zur Gelée Royale Ernte eingesetzt werden.

Nr. 16522

14,80 €



16549



16551

16552

17700



16556

## NICOT-ZUCHTSYSTEM

### Nicot Komplettsystem

bestehend aus einer Zuchtkassette Cupularve,

- 100 Weiselnapfen
- 30 System-Sockeln
- 30 Weiselnapfhaltern
- 30 Verschulungs- und Schlupfkäfigen
- mit Anleitung

**Nr. 16550**
**58,00 €**

### Nicot Zuchtkassette Cupularve

einzeln

**Nr. 16549**
**35,00 €**

NICOT-Ersatzteile:

### System-Sockel braun

wird am Rähmchenholz befestigt, auf ihn wird der Weiselnapfhalter oder der Schutzblock aufgesteckt

**Nr. 16551**

10 Stück

**3,00 €**

### Weiselnapfhalter gelb

zur Aufnahme des Weiselnapfes

**Nr. 16552**

10 Stück

**3,00 €**

### Gelée Royale Ernte Napfhalter

Stange mit 11 Napfhaltern

**Nr. 68021**
**1,00 €**

### Gelée Royale Nöpfe

Stange mit 11 Nöpfen

**Nr. 68020**
**1,00 €**

### Nicot-Weiselnapf braun

innen angeraut

**Nr. 17700**

10 Stück

**1,70 €**
**Nr. 17701**

100 Stück

**6,00 €**

### Schlupfkäfig weiß

wird über Weiselnapfhalter oder Schutzblock gesteckt

**Nr. 16556**

10 Stück

**4,00 €**

### Schlupf + Versandkäfig Rhön

**Nr. 19250**

Stück

**2,90 €**

ab 10 Stück á

**2,70 €**

16552

17700

16551

16556

16552

16551

68021

68020

17700

16556

19250



16553

16554

16555

**Schutzblock weiß**

zur Aufnahme und Schlupfvorbereitung von Naturzellen

**Nr. 16553**

10 Stück

**4,30 €****Nicot-Zellenausfreßschutz****Nr. 16554**

10 Stück

**3,00 €****Nicot-Zweitschlupfzelle****Nr. 16555**

10 Stück

**3,00 €****RuBee® Rähmchenklemme**

8 mm für Normalmaß

**Nr. 16557**

Beutel mit 10 Stück

**3,90 €****RuBee® Rähmchenklemme**

10 mm für Zander

**Nr. 16558**

Beutel mit 10 Stück

**3,90 €****QueenO Königinnen Kombistecker****Nr. 17553** für Nicot**3,90 €**

passend für den Nicot Weiselnapf

**QueenO Königinnen Zuchsystem**

Bei unserem neuen Königinnen-Zuchsystem werden die Weiselnapfe in eine Holzleiste mit Schlitz gesteckt. Danach muss mit einer Umlarvnadel die Made aus dem Zuchtvolk umgelarvt werden in den QueenO Weiselnapf. Als Schutzkäfig kann der bekannte Nicot Schlupfkäfig verwendet werden. Das System ist simpel und einfach anwendbar mit sehr wenigen Bauteilen.

QueenO Weiselnapf Beutel mit 10 Stück

**Nr. 17554** weiß**2,90 €****Nr. 17555** gelb**2,90 €****Nr. 17556** rot**2,90 €****Nr. 17557** grün**2,90 €****Nr. 17558** blau**2,90 €****RuBee® Rahmen mit Nutleisten**

für Nicot + QueenO

**Nr. 17550** Normalmaß**5,90 €****Nr. 17551** Zandermaß**6,30 €****Nr. 17552** Dadant US**6,90 €**

(ohne Weiselnapfe und Schlupfkäfige)

**RuBee® Profi Zuchtleiste**

für Nicot + QueenO

**Nr. 17560** Normalmaß**1,50 €****Nr. 17561** Zandermaß**1,50 €****Nr. 17562** Dadant**1,50 €**

16557



16558



17553

17554

17555

17556

17557

17558



17551

17550

17552

17562

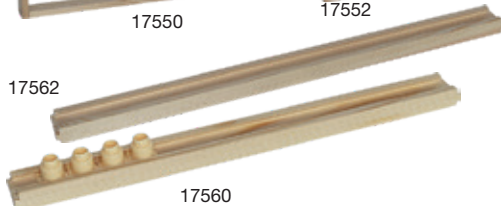

17560



**HOBBEE® Zuchtrahmen Normalmaß**  
mit Futtertrog + 22 Nicot Systemsockel  
**Nr. 17205** **24,90 €**

**HOBBEE® Zuchtrahmen Zander**  
mit Futtertrog + 26 Nicot Systemsockel  
**Nr. 17206** **25,90 €**

**HOBBEE® Zuchtrahmen Dadant US**  
mit Futtertrog + 30 Nicot Systemsockel  
**Nr. 17207** **26,90 €**

## Das sichere Zusetzverfahren von Königinnen!



### Zusetzgitter-Rähmchen

22 x 17 cm groß,  
mit Drahtgewebe bespanntes Holzrähmchen mit vorstehenden, scharfen Weißblechrändern und vier Aufstecknadeln zum Aufstecken auf eine auslaufende bienenleere Brutwabe. Wird die Königin durch das mit Metallscheibe verschließbare Loch im Gewebe dazwischen gesetzt, so wird sie in allen Fällen sicher angenommen, da sie von ausl. Jungbienen gepflegt und nach Tagen von den Stockbienen befreit wird.

**Nr. 16900** **6,90 €**

17000

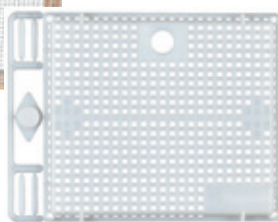

### Zusetzgitter

14 x 10 cm groß, aus Plastik

**Nr. 17000** **2,20 €**



### HOBBEE® Zusetzgitter

14 x 10 x 2,5 cm groß, aus Kunststoff mit Drehverschluss

**Nr. 17001** **2,50 €**

17202



### Zuchtrahmen

mit 2 Zuchtlättchen (ohne Pfropfen)

**Nr. 17201** Normalmaß **6,60 €**

**Nr. 17202** Zandermaß **6,90 €**

17302



17001

### Hürdenrahmen

(ohne Schlupfkäfige)

**Nr. 17301** Normalmaß **8,70 €**

**Nr. 17302** Zandermaß **8,90 €**



28349

16600



### Zellentragers Kombi

zum Aufnehmen der Jenter Weiselnapfchen und Einsteckzellen (Art.-Nr. 16502). Es werden zwei Zellentragers zum Aufnehmen in die Zuchtplatte benötigt.

**Nr. 16600**

10 Stck. **3,40 €**

100 Stck. **9,80 €**



17100

### Königinnen Brutstopp Scalvini

**Nr. 28349**

**12,90 €**

### Königinnen Brutbox

für 50 - 60 Schlupfkäfige

- vollautomatische Temperaturregung
- vollautomatische Steuerung der Luftfeuchtigkeit
- inkl. Beschreibungs CD
- Temperaturbereich 20 – 42°C
- Feuchte 20 - 70 %
- Leistung: 48 W / 230 V
- Größe ca. 37 x 23 x 22 cm, Gewicht 2,5 kg

**Nr. 17100**

**439,00 €**

18000



18100

**Formholz** – zweiseitig, 9 mm

**Nr. 18000**

**2,70 €**

### Dreispietz

für gestanzte Zellen, **Edelstahl**, mit Beschreibung

**Nr. 18100**

25 Stück **6,90 €**



17401



17500

### Weiselpfropfen aus Holz

**Nr. 17401** 1 Pack = 10 Stck Pack. **1,90 €**

ab 10 Pack. à **1,65 €**



17601 / 17602

**Klemmpfropfen** – aus Holz

**Nr. 17500**

1 Stck. **0,90 €**



18150

**Zuchtlättchen** – aus Holz

**Nr. 17601** Normalmaß **1,70 €**

**Nr. 17602** Zandermaß **1,80 €**



17700

### Weiselspietzhalter gelb

aus Kunststoff, zum Anstecken von Naturzellen oder Nicot Weiselnapfe direkt an die Wabe

**Nr. 18150**

Beutel mit 10 Stück **2,70 €**

**NICOT Weiselnapfchen** – aus Kunststoff, wiederverwendbar

**Nr. 17700**

10 Stck. **1,70 €**

**Nr. 17701**

100 Stck. **6,00 €**



17800

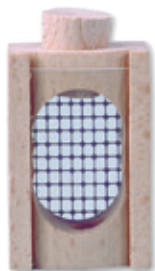

17900



95723



18001



19002



19001

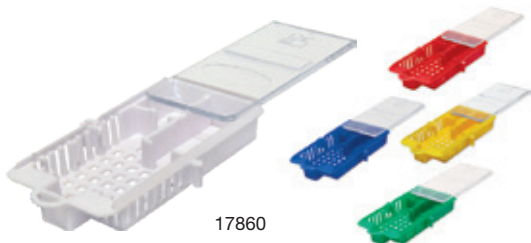

17860

## Weiselnäpfchen

mit Stopfen aus Kunststoff, untrennbar verbunden. Zum Anstecken an eine Zuchtlatte benötigen Sie 2 Stopfen, welche Sie ineinander stecken können. Nach erfolgreicher Aufzucht der Weiselzelle können Sie die Schlupfkäfige weiß Art.Nr. 16556 aufstecken oder Art.Nr. 17900 (Königin-Schlupfkäfig aus Holz) im Hürdenrahmen verwenden.

**Nr. 17800** 10 Stck. **3,40 €**  
100 Stck. **28,90 €**

## Königin-Schlupfkäfig aus Holz

6 cm hoch, mit Celluloid-Schiebefenster und Stopfen

**Nr. 17900** 1 Stck. **1,80 €**  
ab 10 Stck. à **1,70 €**  
ab 100 Stck. à **1,60 €**

## Gießform für 10 Weiselbecher

zum Herstellen von Wachs-Weiselnäpfchen

**Nr. 95723** **17,80 €**

## RuBee® 12er Formholz

zum Herstellen von Weiselbechern aus Bienewachs, aus Holz

**Nr. 18001** **6,90 €**

## RuBee® Kopfbandlupe

mit 2 bis 4-facher Vergrößerung, Front-Beleuchtung in 4 Richtungen einstellbar, gepolstertes Kopfband, Clipverschluss einstellbar, Lieferung inkl. Batterien

**Nr. 19002** **23,90 €**

## Kopfbandlupe

Binokulare Kopfbandlupe mit Kunststofflinsen und Kopfband mit Klettverschluss, ermöglicht räumliches Sehen bei gleichzeitig freien Händen. Die Vergrößerung kann bei diesem Modell durch eine zweite, vorklappbare, binokulare Linse erhöht werden. Das Modell hat eine weitere Lupe zum Vorschieben, so dass vier unterschiedliche Vergrößerungen realisiert werden können. Außerdem ist sie mit einer beidseitig angebrachten Beleuchtung ausgestattet. Im Preis ist die Batterie enthalten.

**Nr. 19001** **19,80 €**

## Versand- und Zusetzkäfig

aus Kunststoff, mit neuem Mehrkammersystem

**Nr. 17860** weiß **0,50 €**  
**Nr. 17861** gelb **0,50 €**  
**Nr. 17862** blau **0,50 €**  
**Nr. 17863** grün **0,50 €**  
**Nr. 17864** rot **0,50 €**

ab 100 Stück à **0,39 €**



17865



17870-17874



19200

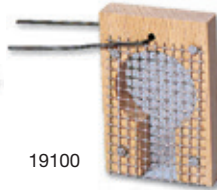

19100

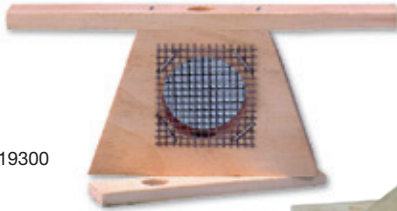

19300



17010



19350

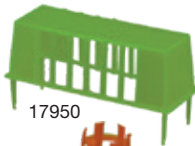

17950



16560



16561

**Nicot Versand- und Zusetzkäfig gelb**  
**Nr. 17865** **0,50 €**  
 ab 100 Stück à **0,39 €**  
 ab 200 Stück à **0,38 €**

**Nicot Versand- und Zusetzkäfig**  
**Nr. 17870** weiß **0,60 €**  
**Nr. 17871** gelb **0,60 €**  
**Nr. 17872** blau **0,60 €**  
**Nr. 17873** grün **0,60 €**  
**Nr. 17874** rot **0,60 €**  
 ab 50 Stück à **0,49 €**  
 ab 100 Stück à **0,45 €**

**Zusetzkäfig Zander**  
 wird zwischen die Wabengassen gehängt  
**Nr. 19100** **1,80 €**

**Zusetzkäfig Iltis**  
 mit Holzverschluss zum Einhängen in die Wabengasse  
**Nr. 19200** **1,80 €**

**Zusetzkäfig Wohlgemuth**  
 sicheres Zusetzen in der Bautraube  
**Nr. 19300** **2,70 €**

**RuBee® Zusetzkäfig 100%**  
 mit 2 Kammernsystem  
**Nr. 17010** **11,90 €**

**Miller Zusetzkäfig**  
 sicheres Zusetzen der Königin  
**Nr. 19350** **3,10 €**

**Königinnen Zellenkäfig**  
 für Schwarmzellen, aus Kunststoff  
**Nr. 17950** **1,50 €**

**Zellenschutzkäfig**  
 mit einseitigen Spitzen  
**Nr. 16560** 10er Pack **1,90 €**

**Zellenschutzkäfig**  
 mit beidseitigen Spitzen  
**Nr. 16561** 10er Pack **1,90 €**



19401



19402



19500



19600



19650



19700

19701



19710

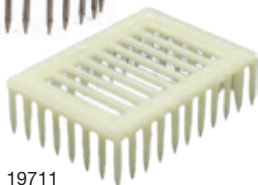

19711



19800



19850



19006

## Lockenwickler

als Schlupfkäfig, 19 mm ø, 65 mm lang

**Nr. 19401** 10 Stück **4,50 €**

als Königinversandkäfig, 24 mm ø, 0,70 mm lang

**Nr. 19402** 10 Stück **4,90 €**

## Königin-Abfangglas „Ideal“

Zum Abfangen Wabe senkrecht halten, durch leichtes Blasen kann die Königin ohne Mühe in einen Zeichenkäfig gebracht werden

**Nr. 19500** **3,90 €**

## Abfangkäfig „Clip“

gefederte, taschenförmige Zange, mitgefangene Bienen können entweichen

**Nr. 19600** aus Plastik **2,50 €****Nr. 19650** aus Edelstahl **3,90 €**

## Abfangkäfig „Pfeifendeckel“

aus Plastik mit Edelstahlnadeln, zum Festhalten der Königin auf der Wabe.

**Nr. 19700** **3,60 €**

## HOBBEE® Abfangkäfig

Aus Holz mit Langlöcher

**Nr. 19701** **3,60 €**

## HOBBEE® Königinnenkäfig

Sechseck

**Nr. 19710** **1,90 €**

## HOBBEE® Königinnenkäfig

Rechteckig

**Nr. 19711** **1,90 €**

## Zeichenrohr

mit Schiebekork und Zeichennetz, unzerbrechlich, sicheres Fixieren und Zeichnen

**Nr. 19800** **3,30 €**

## Königin-Zeichengerät

Königinnen ganz leicht zeichnen, mit Schlitzöffnung

**Nr. 19850** **14,80 €**

## HOBBEE® Abfang + Zeichenrohr

aus GLAS, mit seitlichem Zulauf

**Nr. 19006** **7,50 €**

**HOBEE® Zeichenrohr „blau“****Nr. 19005****3,30 €****Einhand Königin Zeichenfänger**

Neues Kombinationsgerät zum Königinnen fangen und zeichnen. Das Einfangen und Fixieren unter dem Zeichengitter erfolgt mit nur einer Hand

**Nr. 19860****14,90 €****Königin-Zeichengerät Profi**

Exklusives Modell mit Gewindestange – zum ganz einfachen und vor allem sicheren Zeichnen, mit Schlitzöffnung

**Nr. 19855****21,90 €****Zeichennetz**

zum Aufstecken und Zeichnen auf der Wabe

**Nr. 19900****3,50 €****Leucht-Opalith-Zeichenplättchen**

ohne Nummer, je 50 Stück in 5 Farben und Zeichenleim

**Nr. 20001**1 Garnitur **6,90 €**

1 Fläschchen mit 50 Stück in einer Farbe in den Farben

**Nr. 20003 grün** = 2024**1,50 €****Nr. 20004 blau** = 2025**1,50 €****Nr. 20005 weiß** = 2026**1,50 €****Nr. 20006 gelb** = 2027**1,50 €****Nr. 20002 rot** = 2028**1,50 €****Zeichenleim****Nr. 20201** 1 Fläschchen klein**1,80 €****Klarsicht Königinnen Zeichenleim****Nr. 20200** 1 Fläschchen klein**1,50 €****Holzbox Königin Zeichenbox**

Maße: 185x95x95 mm, ohne Inhalt

**Nr. 19870****9,90 €****Holzbox Königin Zeichenbox**

mit Inhalt

- Abfangkäfig Kunststoff
- Zeichengriffel
- Leucht Opalith Zeichenplättchen Set
- HOBEE Zeichengerät

**Nr. 19871****29,90 €**

20001



19855



20002



20200



20201



19870



19871

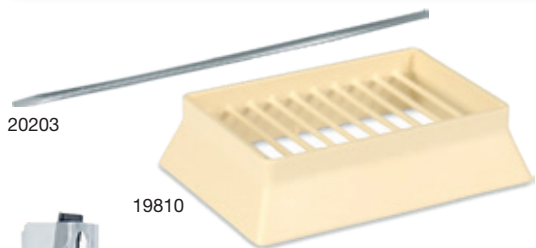

20203

19810

## Zeichengriffel

Nr. 20203

0,90 €

## RuBee® Königin-Zeichengerät

zum Zeichnen der Königin auf der Wabe

Nr. 19810

5,60 €

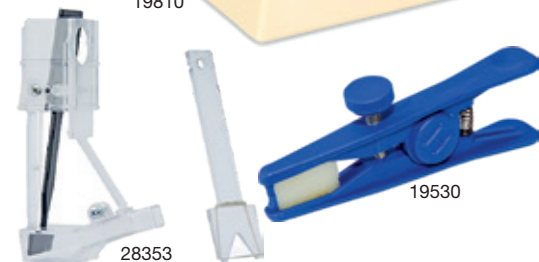

28353

19530

## RuBee® Königin-Zange

zum Königinen-Abfangen, Zeichnen und Flügel schneiden

Nr. 16530

9,80 €

## RuBee® Königinen-Fänger

aus Kunststoff

Nr. 28353

24,90 €



20112

20113

20114

20115

20116

## Königinen Zeichenlack

Nr. 20116 grün = 2024 4,70 €

Nr. 20112 blau = 2025 4,70 €

Nr. 20113 weiß = 2026 4,70 €

Nr. 20114 gelb = 2027 4,70 €

Nr. 20115 rot = 2028 4,70 €

Nr. 20110 Sparset alle 5 Farben 21,50 €

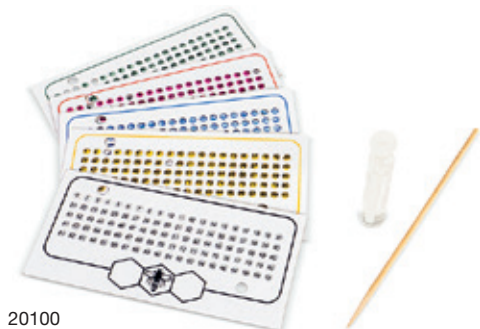

20100

## HOBBEE®

### Signal-Leuchtfarben-Zeichenplättchen

mit Nr. 1 – 100, im Set mit 5 Karten je 100 Plättchen, Zeichenleim und Zeichengriffel

Nr. 20100

18,90 €

### Einzelkarte mit Leucht-Jahresfarbe

Nr. 20099 grün = 2024 3,60 €

Nr. 20095 blau = 2025 3,60 €

Nr. 20096 weiß = 2026 3,60 €

Nr. 20097 gelb = 2027 3,60 €

Nr. 20098 rot = 2028 3,60 €

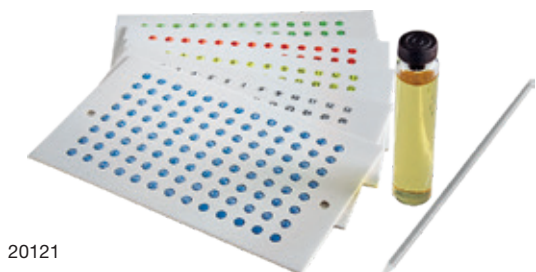

20121

### Profi-Leucht-Opalith-Zeichenplättchen

Nr. 20121 komplett 30,90 €

### Einzelkarte

Nr. 20126 grün = 2024 5,99 €

Nr. 20122 blau = 2025 5,99 €

Nr. 20123 weiß = 2026 5,99 €

Nr. 20124 gelb = 2027 5,99 €

Nr. 20125 rot = 2028 5,99 €

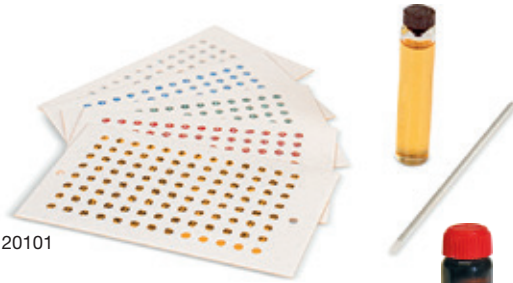

20101

**Opalith-Zeichenplättchen** mit Nr. 1 – 99  
5 Karten mit je 99 Plättchen  
in den fünf Jahresfarben,  
Zeichenleim und Zeichengriffel

**Nr. 20101** **29,70 €**

### Zeichenleim

für Leuchtplättchen

**Nr. 20202** 1 Flaschen **2,90 €**

### Holz Zeichengriffel

mit zwei Edelstahlköpfen

**Nr. 20204** **1,90 €**

### Einzelkarte mit Jahresfarbe

**Nr. 20106 grün** = 2024 **5,70 €**

**Nr. 20102 blau** = 2025 **5,70 €**

**Nr. 20103 weiß** = 2026 **5,70 €**

**Nr. 20104 gelb** = 2027 **5,70 €**

**Nr. 20105 rot** = 2028 **5,70 €**

### Zuchtkalender

Ein unentbehrliches Hilfsmittel für den  
gewissenhaften Königinnenzüchter.  
Mit dem Beginn der Zuchtserie sind sofort  
alle weiteren Daten abzulesen.

**Nr. 20400** 20 cm Ø **3,80 €**

### Königinnen-Zeichenstift

in Jahresfarbe

**Nr. 20506 grün** = 2024 **4,90 €**

**Nr. 20502 blau** = 2025 **4,90 €**

**Nr. 20503 weiß** = 2026 **4,90 €**

**Nr. 20504 gelb** = 2027 **4,90 €**

**Nr. 20505 rot** = 2028 **4,90 €**

**Nr. 20507 5er Set** = alle Farben **23,50 €**

### Edding Königinnen-Zeichenstift

in Jahresfarbe

**Nr. 20516 grün** = 2024 **4,70 €**

**Nr. 20512 blau** = 2025 **4,70 €**

**Nr. 20513 weiß** = 2026 **4,70 €**

**Nr. 20514 gelb** = 2027 **4,70 €**

**Nr. 20515 rot** = 2028 **4,70 €**

**Nr. 20517 5er Set** = alle Farben **22,90 €**



20204

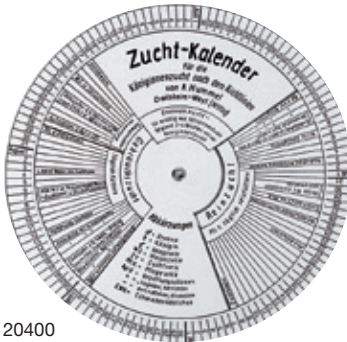

20400



20502 - 20506



20502 - 20506



*„Zucker röhren“ lohnt nicht mehr!*



Seit 25 Jahren setzen wir RuBee-Sirup mit den besten Ergebnissen in unserer Imkerei zur Wintereinfütterung ein. Zufriedene Imker bestätigen unsere Erfahrung.

**Die Imker, die dieses Futter einmal eingesetzt haben, greifen immer wieder darauf zurück!**

- ▶ Nicht verbrauchtes Futter lässt sich mühelos über das Jahr lagern und wird weder sauer noch ungenießbar.
- ▶ Mit einer Trockensubstanz von 74,5 - 75,5% eignet sich RuBee-SIRUP auch zur Reizfütterung.
- ▶ Zur Wintereinfütterung werden 15 bis 17 kg RuBee-SIRUP empfohlen.



26205

**Letzter Termin für lose Befüllung ist der 30. Sept.**

**Tagespreise!**  
Aktuelle Preise im Internet  
[www.bienen-ruck.de](http://www.bienen-ruck.de)

## RuBee®-Sirup (flüssig)

<b>Nr. 26205</b>	im Kunststoff-Kanister mit 30 kg	à kg 1,33 €	<b>39,90 €</b>	inkl. Kanister	
			ab 6 Kanister á	<b>38,90 €</b>	inkl. Kanister
			ab 12 Kanister á	<b>37,90 €</b>	inkl. Kanister
			ab 24 Kanister á	<b>36,90 €</b>	inkl. Kanister

<b>Nr. 26206</b>	im Kunststoff-Tank mit 500 kg	à kg 1,56 €	<b>779,00 €</b>	inkl. Versandtank, frei Haus
------------------	-------------------------------	-------------	-----------------	------------------------------

<b>Nr. 26220</b>	im Kunststoff-Tank mit 950 kg (nur ein Abnehmer ••• keine Aufteilung möglich)	à kg 1,26 €	<b>1.199,00 €</b>	inkl. Versandtank, frei Haus
------------------	--	-------------	-------------------	------------------------------

<b>Nr. 26207</b>	• lose, aus dem Kunststoff-Tank		<b>1,15 €</b>	je kg
		ab 500 kg	<b>1,05 €</b>	je kg
		ab 1.400 kg	<b>0,99 €</b>	je kg

(Gefäße müssen vom Imker gestellt werden, Abfüllung ab Lager Wülfershausen)



<b>RuBee® Classic Sirup</b>	
1 Karton = 6 x 2 kg	
<b>26160</b>	<b>23,90 €</b>
ab 5 Kartons á	<b>22,90 €</b>
ab 14 Kartons á	<b>21,90 €</b>



<b>RuBee® Bienenfutter Sirup</b>	
14 kg	
<b>26204</b>	<b>19,90 €</b>
ab 8 Kanister á	<b>18,90 €</b>
ab 16 Kanister á	<b>17,90 €</b>



### Apifonda® Block

<b>Nr. 26101</b>	Karton à 15 kg	<b>26,90 €</b>
	ab 4 Kartons	à <b>24,90 €</b>
	ab 10 Kartons	à <b>23,90 €</b>

### Apifonda® Bienenfutter

<b>Nr. 26102</b>	Pack à 2,5 kg	<b>5,79 €</b>
	ab 1 Karton = 5 Pack	à <b>5,39 €</b>
	ab 5 Kartons = 25 Pack	à <b>4,99 €</b>
	ab 10 Kartons = 50 Pack	à <b>4,79 €</b>

26101

**Tagespreise!**  
Aktuelle Preise im Internet  
[www.bienen-ruck.de](http://www.bienen-ruck.de)



26102



26150

### RuBee® Vitalplus Futtermittel

Maße der Verpackung: 24 x 27 x 1,5 cm. Ideal einsetzbar:

- In ein Leer-Rähmchen eindrücken, da die Dicke des Futterpacks nur ca. 15 mm ist
- oder zum Auflegen auf die Rähmchen.

RuBee Vitalplus Eiweißfuttermittel ist als anregende Fütterung bestens geeignet. Mit der Zugabe von Eiweiß, Vitaminen und Mineralstoffen in einem Teig wird die Eiablage der Königin gefördert und die Bienen entwickeln sich dadurch rascher. Die Bienen bewahren den Teig nicht in der Wabe auf, sondern verwenden diesen direkt für die Brut.

<b>Nr. 26150</b>	1 kg im Flachpack	<b>3,89 €</b>
	ab 15 Flachpackungen	à <b>3,69 €</b>
	ab 30 Flachpackungen	à <b>3,59 €</b>



25801

**Neopoll – Vitalstoff-Reizfuttermittel,**  
mit nur deutschen Blütenpollen.

<b>Nr. 25801</b>	1 kg	<b>4,99 €</b>
	ab 18 kg	à <b>4,79 €</b>



25901

**Neopoll – C** verstärkt,  
mit nur deutschen Blütenpollen

<b>Nr. 25901</b>	1 kg	<b>5,49 €</b>
	ab 18 kg	à <b>5,19 €</b>



26001

### Königin-Futtermittel

<b>Nr. 26001</b>	1 kg	<b>4,99 €</b>
	ab 18 kg	à <b>4,79 €</b>



### Auslaufhahn mit Verschluss

für 20 Liter Kanister, ideal für unseren Futterkanister Nr. 26205

<b>Nr. 26209</b>	<b>5,30 €</b>
------------------	---------------



26120



26121



26122



26125



26130



26135



26140



26145



26155



26305

## RuBee® CLASSIC Futterteig

feiner Futterteig zum Füttern der Bienen

<b>Nr. 26120</b>	<b>1,0 kg</b>	<b>3,59 €</b>
	ab 15 Stück á	<b>3,39 €</b>
	ab 30 Stück á	<b>3,29 €</b>
<b>Nr. 26121</b>	<b>2,5 kg</b>	<b>4,99 €</b>
	ab 5 Stück á	<b>4,79 €</b>
	ab 15 Stück á	<b>4,59 €</b>
	ab 30 Stück á	<b>4,29 €</b>
<b>Nr. 26122</b>	<b>15,0 kg</b>	<b>24,90 €</b>
	ab 4 Stück á	<b>23,90 €</b>
	ab 10 Stück á	<b>22,90 €</b>
	ab 30 Stück á	<b>21,90 €</b>

## RuBee® POLL Futterteig

mit deutschen Pollen

<b>Nr. 26125</b>	<b>4,89 €</b>
	ab 15 Stück á <b>4,69 €</b>
	ab 30 Stück á <b>4,59 €</b>

## RuBee® PRO Futterteig 1 kg

mit Protein

<b>Nr. 26130</b>	<b>3,89 €</b>
	ab 15 Stück á <b>3,69 €</b>
	ab 30 Stück á <b>3,59 €</b>

## RuBee® MIN Futterteig 1 kg

mit Vitaminen

<b>Nr. 26135</b>	<b>3,89 €</b>
	ab 15 Stück á <b>3,69 €</b>
	ab 30 Stück á <b>3,59 €</b>

## RuBee® MOL Futterteig

mit Thymol

<b>Nr. 26140</b>	<b>3,89 €</b>
	ab 15 Stück á <b>3,69 €</b>
	ab 30 Stück á <b>3,59 €</b>

## RuBee® NO Futterteig 1 kg

mit Kräuterextrakt

<b>Nr. 26145</b>	<b>3,89 €</b>
	ab 15 Stück á <b>3,69 €</b>
	ab 30 Stück á <b>3,59 €</b>

## RuBee® KÖN Futterteig 1 kg

für Königinnen

<b>Nr. 26155</b>	<b>3,89 €</b>
	ab 15 Stück á <b>3,69 €</b>
	ab 30 Stück á <b>3,59 €</b>

## Futterteig Hilfe

aus Kunststoff

<b>Nr. 26305</b>	<b>0,90 €</b>
------------------	---------------



14830



26600



26900

### DUUS Apisol

Zum Besänftigen beim Königin-Zusetzen,  
Schwarmvereinigung und Räuberei.

Nr. 14830 50 ml Flasche **4,40 €**

### Anisöl zum Anlocken an die Tränke

Nr. 26600 30 ml Flasche **3,60 €**

### Salvolat

das Brutreizmittel für Frühjahr und  
Spätsommer

Nr. 26900 100 ml Flasche **4,90 €**



26123



26700

### Invertin

Weichhaltemittel für Lebensmittel

26123 100 ml Flasche **24,90 €**

### Bienentee nach Sklenar,

für Reiz- und Herbstfütterung sowie Bienen-  
tränke

Nr. 26700 100 g **6,80 €**



28275



28276

### Hive Alive

wirkt positiv auf Brutentwicklung und Honig-  
produktion und verbessert die Aufnahme  
von Nährstoffen, Proteinen und Zucke

Nr. 28275 100 ml Flasche **19,90 €**

Nr. 28276 500 ml Flasche **79,00 €**



28277



28278



28279

### BeeVital Bee Strong®

FÜR NATÜRLICH STARKE BRUT

Nr. 28277 100 ml Flasche **11,90 €**

Nr. 28278 500 ml Flasche **49,90 €**

Nr. 28279 5 Liter Kanister **349,00 €**



25260

## Rillensbretttränke

aus Holz

**Nr. 25260****26,90 €**

25270

## Rhöner Aufstelltränke

aus Holz

**Nr. 25270****39,90 €**

23800

## Bredi-Flaschenverschluss

aus **Edelstahl**-rostfreivor Gebrauch geschlossen,  
während des Gebrauchs geöffnet**Nr. 23800****4,50 €****Nr. 23801** Gummi extra**0,30 €**

23900

## Ballonreinigungsbürste

Wesentlich vereinfachtes Reinigen,  
durch einen Holzpfropfen wird die Bürste  
im Ballonhals festgeklemmt und am  
austretenden Drahtende gedreht.**Nr. 23900****4,50 €****Futterteller** zum Futterballon, verstellbar**Nr. 23701** aus Weißblech **4,90 €**ab 10 Stück à **4,50 €**

23701

## Futterteller

**Nr. 23702** aus **Edelstahl** **6,30 €**ab 10 Stück à **6,10 €**

23600

## Futterballon

aus durchscheinendem Plastik, Inhalt 2 Liter,  
leicht, stabil, mit Inhaltsmarkierung  
für 250, 500, 1500 und 2000 ml,  
kann also auch bequem zur Reizfütterung  
verwendet werden**Nr. 23600****4,30 €**



25201 / 25202



**Futtertasche** aus schwarzem Kunststoff,  
in Rähmchengröße, mit Trageohren

<b>Nr. 25201</b>	Normalmaß	<b>11,90 €</b>
<b>Nr. 25202</b>	Zandermaß	<b>12,50 €</b>

25205



**Futtertasche aus Holz**  
für Trockenfutter und Futterteig

Normalmaß		
<b>Nr. 25205</b>	fasst ca. 2,0 Liter	<b>7,50 €</b>
Zandermaß		
<b>Nr. 25206</b>	fasst ca. 2,5 Liter	<b>7,50 €</b>

25207



**Holz Futtertasche Dadant**

Maße: 482 x 283 mm

<b>Nr. 25207</b>	<b>9,90 €</b>
------------------	---------------

25208



**Holz Futtertasche Normalmaß**

**doppelte Wabenbreite**

Maße: 394 x 221 mm

<b>Nr. 25208</b>	<b>8,90 €</b>
------------------	---------------

25209



**Holz Futtertasche Zandermaß**

**doppelte Wabenbreite**

Maße: 476 x 219 mm

<b>Nr. 25209</b>	<b>9,30 €</b>
------------------	---------------

61792



Lack für  
Futtertrog  
Seite 72

**Mini Plus Futtertasche**

geleimt und geklammert

Maße: 476 x 219 mm

<b>Nr. 61792</b>	<b>4,10 €</b>
------------------	---------------



25204

25203

## Weißer Futtertaschen

aus Kunststoff

- gefertigt aus einem Stück
- mit Kammern und geriffelten Innenwänden
- Farbe weiß

**Nr. 25204** Normalmaß, 2 Liter **9,90 €**

**Nr. 25203** Zander, 2,2 Liter **10,90 €**

**Nr. 25211** Dadant US/Beer, 3,1 Ltr. **13,30 €**

**Nr. 25212** Mini Plus, 0,8 Liter **7,50 €**



25211

25212

## Futtertasche Normalmaß Anderthalb

**Nr. 25216** 3 Liter **13,30 €**

## Futtertasche ZaDant

**Nr. 25213** 3 Liter **13,30 €**



25213

25216

## Futtertasche Dadant Blatt

**Nr. 25214** 3 Liter **13,30 €**



25215

25214

## Futtertasche Kuntzsch hoch

**Nr. 25215** 2,5 Liter **10,90 €**

## RuBee®

### Jumbo Futtertasche Normalmaß

**Nr. 25220** 4 Liter **11,40 €**

ab 10 Stück á **10,90 €**

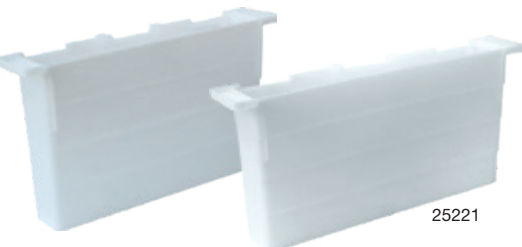

25221

25220

## RuBee®

### Jumbo Futtertasche Zandermaß

**Nr. 25221** 4,5 Liter **11,90 €**

ab 10 Stück á **11,40 €**

## RuBee®

### Jumbo Futtertasche

#### Dadant US / Beer

**Nr. 25222** 5 Liter **15,30 €**

ab 10 Stück á **14,80 €**

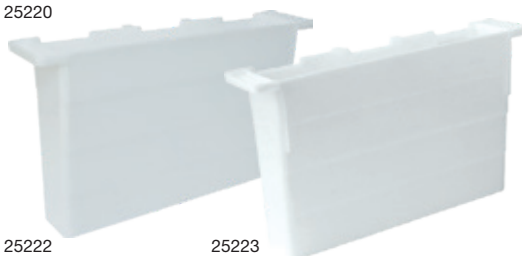

25222

25223

## RuBee®

### Jumbo Futtertasche ZaDant

**Nr. 25223** 5 Liter **14,90 €**

ab 10 Stück á **14,30 €**



25001

Der Deckelfuttertrogeinsatz wird einfach in eine leere Zarge eingehängt. Ein bienenfreies Einfüttern ist gewährleistet.



60186



25010

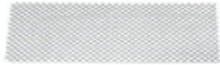

25011



25250



25026



24002



24001

### Deckelfuttertrogeinsatz

für Magazine, aus Kunststoff, 3 mm stark, mit Winkelabdeckung und Alugitter, Fassungsvermögen ca. 8 Liter

#### für Herold-Magazin

Nr. 25001 47,8 x 39,5 x 9 cm 24,90 €

#### für Normalmaß

Nr. 25003 41,5 x 41,5 x 9 cm 24,90 €

#### für Segeberger-Magazin

Nr. 25005 43,5 x 43,5 x 9 cm 24,90 €

#### für Dr. Liebig, Zander und Normalmaß und für neunrahmige Zander-Kästen

Nr. 25009 37,8 x 47,5 x 9 cm 24,90 €

#### für Zander 10-rahmig

Nr. 25000 49,5 x 41,5 x 9 cm 24,90 €

#### für Dadant

für Dadant US und Dadant Beer

Nr. 25015 50,0 x 50,0 x 9,0 cm 29,90 €

#### für Herold groß

Nr. 24999 47,8 x 40,5 x 9,0 cm 24,90 €

*Nicht für die Bienen Ruck Original Herold-Beute verwendbar!*

#### für Europa

Nr. 25013 47,5 x 35,0 x 9,0 cm 24,90 €

### Liebig Kunststoff-Futterzarge braun

Nr. 60186 21,90 €

### Winkelabdeckung – Ersatz

Nr. 25010 (Winkel, Schied, Alulochblech) 5,40 €

*Bitte angeben, für welchen Futtertroge!*

### Alugitter – Ersatz

Nr. 25011 1,30 €

### Bienenränke aus Kunststoff

für Futterballon oder Getränkeflasche

Nr. 25250 4,90 €

*(Flasche ist nicht im Lieferumfang enthalten!)*

### Fluglochfütterer und Tränke

Nr. 25026 7,90 €

### Futtereimer

aus Kunststoff mit Deckel, ca. 20 cm hoch, Ø 22,5 cm

Deckel sitzt ohne Klammern fest und wasserdicht,

Lochstanzung 60 mm Ø.

Kein Verkitten mehr, Futter wird restlos entnommen.

5 Liter Inhalt, durchscheinend, stapelfähig

Nr. 24001 5,90 €

ab 10 Stck. à 5,30 €

Nr. 24002 Deckel einzeln 3,50 €



24000

## Reizfuttereimer mit Deckel

Fassungsvermögen 2 Liter

**Nr. 24000****3,90 €**

25035

## RuBee® Klappdeckel Futtertrog

Fassungsvermögen 2 Liter,  
Maße 250 x 187 x 85 mm**Nr. 25035****5,90 €**

25020

## Futtergeschirr 1.5

mit Innendom und Deckel

Fassungsvermögen 1,5 Liter,  
Maße 270 x 270 x 40 mm**Nr. 25020****8,40 €****Nr. 25030** Deckel einzeln**3,20 €**

25021

## Futtergeschirr 2.0

mit Innendom und Deckel

Fassungsvermögen 2 Liter,  
28 cm Durchmesser**Nr. 25021****5,80 €****Nr. 25031** Deckel einzeln**2,20 €****Nr. 250311** Innendom einzeln**1,00 €**

250311

## Futtergeschirr 4.0

mit Innendom und Deckel

Fassungsvermögen 4 Liter,  
Maße 325 x 385 x 55 mm**Nr. 25024****13,60 €**

25024

## Futtergeschirr 7.0

mit Innendom und Deckel

Fassungsvermögen 6 Liter,  
Maße 335 x 405 x 75 mm**Nr. 25022****16,40 €****Nr. 25032** Deckel einzeln**6,40 €****Nr. 25033** Innendom einzeln**3,30 €**

25022

## Futtergeschirr 1,8

mit Innendom und Deckel

Fassungsvermögen 1,8 Liter,  
Ø 215 mm, Höhe 80 mm  
ideal für Mini Plus**Nr. 25025****6,60 €**

25025



*Diese Schalen können als Futterschalen, Wachsschalen und Säureschalen eingesetzt werden. Sie sind hitzebeständig, säurebeständig und lebensmittelecht.*



64150

**Ruck-Zuck-Schale, 5 Liter**

Außenmaße: 310 x 245 x 90 mm

**Nr. 64150****4,30 €**

64160

**Ruck-Zuck-Schale, 3 Liter**

Außenmaße: 310 x 245 x 50 mm

**Nr. 64160****3,90 €**

64155

**Ruck-Zuck-Deckel für Schale**

3 Liter und 5 Liter

Außenmaße: 310 x 245 x 20 mm

**Nr. 64155****1,40 €**

64170

**Ruck-Zuck-Schale, 3 Liter****Kastenform**

Außenmaße: 300 x 115 x 115 mm

**Nr. 64170****3,90 €**

25225

**RuBee® Schwimmsteine****8 Liter Packung zur Fütterung**

Die Schwimmsteine werden auf den Boden des vorhandenen Futtergerätes platziert. Der Boden sollte komplett mit Schwimmsteinen bedeckt sein. Das Futter wird danach hinzugefügt. Nun schwimmen die Steine auf der Oberfläche und die Bienen können das Futter ohne zu Ertrinken abnehmen. Eine Reinigung nach Gebrauch ist normalerweise nicht notwendig. Wenn gewünscht können die Steine nach Gebrauch mit Wasser abgewaschen werden und für das nächste Jahr gelagert werden.

- 100 % natürlich aus Glas
- mehrmals wieder verwendbar
- für 4 Völker je nach Gebindegröße

**Nr. 25225**Pack **9,30 €**ab 3 Pack á **8,90 €**



28300



28302



28350



28306



28364



28313



28339



28363



28710



28405



28396



28399

28397

**APiGROL® Ameisensäure – 60%ig**

zur Desinfektion von Bienenbeuten und zum Entkalken von Dampfwachsschmelzern

**Nr. 28300** 1 kg Flasche **7,30 €**  
**Nr. 28301** 5 kg Gebinde **29,90 €**

**APiGROL® Ameisensäure – 75%ig**

zur Desinfektion von Bienenbeuten und zum Entkalken von Dampfwachsschmelzern

**Nr. 28302** 1 kg Flasche **8,50 €**  
**Nr. 28303** 5 kg Gebinde **36,90 €**

**APiGROL® Milchsäure – 80%ig**

Lebensmittelqualität

**Nr. 28350** 1 kg Flasche **12,90 €**

**APiGROL® Milchsäure 15 %**

**Nr. 28313** 1 kg Flasche **9,90 €**

**Auslaufhahn mit Verschluss**

für 5 Liter-Kanister

**Nr. 28306** **5,10 €**

**Oxalsäuretablets**

zum Bleichen von Bienenwachs

**Nr. 28361** 20 Stück à 1 g **5,90 €**

**Nr. 28364** 100 g in Tablettenform  
ca. 82 – 90 Tabletten **22,50 €**

**Oxalsäure technisch**

zum Bleichen von Bienenwachs,  
in kristalliner Form

**Nr. 28363** 450 g im Becher **4,30 €**

**Oxalsäure Streifen auf Glycerinbasis**

**Nr. 28710** 20 Stück im Pack **8,40 €**

ab 10 Packungen á **8,10 €**

ab 50 Packungen á **7,60 €**

**Zitronensäure Technische Qualität**

**Nr. 28339** 300 g Becher **4,30 €**

ab 3 Becher á **4,10 €**

**RuBee® Varroa Tester 3 in 1**

**Nr. 28405** **17,90 €**

**Varroa Schüttelbecher**

zur Puderzuckermethode mit Siebdeckel  
mit 200 ml Messbecher mit Skala

**Nr. 28396** **14,80 €**

**Varroa Tester**

Tester Dose mit Sieb, CO<sub>2</sub> Spender  
mit 2 x 16 Gramm Patronen mit Gewinde

**Nr. 28399** **65,90 €**

**CO<sub>2</sub> Kartusche extra**

mit Gewinde, 16 g Inhalt

**Nr. 28397** **1,50 €**



28309



28307

**Thymovar®**

2 x 5 Platten Bienenzarzneimittel mit Thymol  
Lieferung mit Anleitung

**Nr. 28309****29,80 €****Sprühkopf für Milchsäureflasche****Nr. 28307****3,00 €**

28295

28305

**Ameisensäure 60% ad us. Vet.**

zur Varroabehandlung

**Nr. 28305**1 Liter **13,90 €****Ameisensäure 60 % ad. us. Vet**

5 Liter Kanister

**Nr. 28295****53,90 €**

28306A

**Auslaufnahme mit Verschluss**

Für 5 Liter Kanister

**Nr. 28306A****5,10 €**

28308



28304



28274

**Milchsäure 15% ad us. Vet.**

zur Varroabehandlung

**Nr. 28308**1 Liter **13,90 €****Formivar Ameisensäure****60% ad us. Vet.****Nr. 28304**1 Liter **13,90 €****VarroMed®****Nr. 28274**555 ml **39,90 €**ab 6 Flaschen á **38,90 €****Formicpro Ameisensäure-Streifen****Nr. 28335** Kleinpackung mit2 Beutel mit je 2 Streifen **24,90 €****Nr. 28336** Großpackung mit10 Beutel mit je 2 Streifen **89,90 €**

28335



28336



28420 + 28421



28337



28338

## Varroxal ad us. Vet.

Oxalsäure Pulver

<b>Nr. 28420</b>	75 g	<b>35,00 €</b>
	ab 5 Pack. á	<b>32,90 €</b>
	ab 10 Pack. á	<b>31,90 €</b>
	ab 15 Pack. á	<b>30,90 €</b>

<b>Nr. 28421</b>	200 g	<b>74,90 €</b>
	ab 5 Pack. á	<b>67,90 €</b>



28299

## OXUVAR® 5,7% ad us. Vet.

Bienenarzneimittel mit Oxalsäure

<b>Nr. 28337</b>	275 g	<b>11,90 €</b>
------------------	-------	----------------

<b>Nr. 28338</b>	1.000 g	<b>29,80 €</b>
------------------	---------	----------------

## Oxalsäuredihydrat-Lösung 3,5%

<b>Nr. 28299</b>		<b>30,90 €</b>
------------------	--	----------------



28358

## Schwanenhals-Ausgießer

passend für 1 Liter Ameisensäureflasche und Bienenwohl

<b>Nr. 28358</b>		<b>3,90 €</b>
------------------	--	---------------



28357

## Dany's Bienenwohl®

Bienenarzneimittel mit Oxalsäure

Inhaltsstoffe: 1:1 Zuckerlösung, 3,5% Oxalsäure, 1% Zitronensäure, Alkohole, ätherische Öle.

Packungsgröße:

1 Flasche mit 750 g Oxalsäure-Dihydrat Lösung und zwei Beutel (zu je 125 g) Saccharosepulver

<b>Nr. 28357</b>	1000 g	<b>54,90 €</b>
------------------	--------	----------------

## ApiLife Var®

<b>Nr. 28297</b>		<b>4,30 €</b>
------------------	--	---------------

	ab 10 Stück á	<b>3,90 €</b>
--	---------------	---------------

	ab 100 Stück á	<b>3,50 €</b>
--	----------------	---------------

28297

**Dosierflasche 1 Liter**

inkl. Schwanenhals und Verschlussdeckel

**Nr. 28359****6,50 €****Verdunster nach Burmeister**

zum Befestigen in einem Rähmchen mit 2 Dochten, Schutzkörbchen und Anleitung

**Nr. 28375****6,90 €**

28359

28375

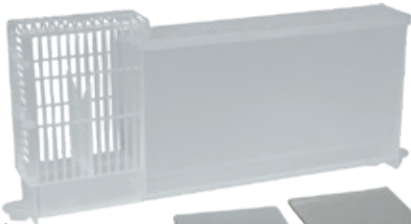
**RuBee® Classic Verdunster mit 2 Dochten und Dochtabdeckung****Nr. 28322**

1 Stück

**6,40 €**

28322

**Ersatzdocht**

enthält 10 Dochte, 8 cm lang

**Nr. 28321**

Pack

**1,50 €**

28319

28321

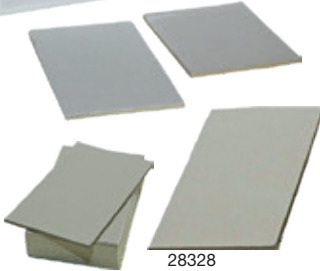

28328

**Dochtplatte**

29 x 24 cm

**Nr. 28328****1,00 €****Ersatz Schutzkörbchen**

für Classic Verdunster

**Nr. 28319****1,10 €****Laborflasche**

zum Befüllen der Nassenheider-Verdunster

**Nr. 28326** für 500 ml**4,90 €****Laborflasche****Nr. 28327** 1000 ml**7,30 €****Zweikammern Behandlungsflasche****Nr. 28329** 600 ml**16,90 €**

28329

28326

28327



22530



**RuBee® Beuten Kontrollhilfe**  
**Nr. 22530** **29,90 €**

28315

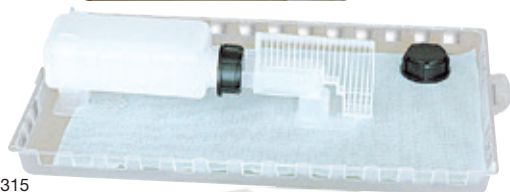

**Nassenheider-PROFESSIONAL-Verdunster** im Doppelpack  
**Nr. 28315** 1 Box **22,70 €**  
 ab 23 Boxen á **21,90 €**

28317



**Verdunsterwanne**  
 einzeln  
**Nr. 28316** **3,90 €**

**Nassenheider Verdunster Universal „H“**  
**Nr. 28317** **20,70 €**

28318

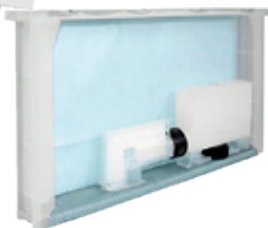

**Nassenheider Verdunster Universal „R“** Normalmaß  
**Nr. 28318** **17,90 €**

28318

**U-Dochte**  
 Nachrüstsatz einzeln – 1 Platte = 6 Stück  
**Nr. 28324** 1 Platte **2,70 €**

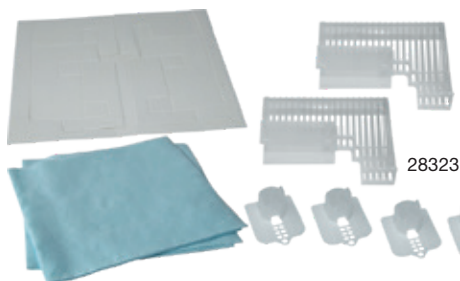

**Vliestuch blau**  
 einzeln, für Nassenheider  
**Nr. 28325** 1 Stück **0,80 €**

28323

**Nachrüstsatz komplett**  
 für Classic Verdunster  
**Nr. 28323** 2 Stück **6,50 €**

28380



**Liebig-Dispenser**  
 mit Kunststoff-Tropfflasche 250 ml  
 und Dochten zum Verdunsten  
**Nr. 28380** **6,70 €**

28381



**Ersatzdochte**  
 für Liebig-Dispenser  
**Nr. 28381** 6 Stück **2,20 €**  
**Nr. 28385** 40 Stück **14,00 €**



28850

### RuBee® Ox Vernebler mit Spezial-Membran inkl. Holzadapter

- Keine hohen Temperaturen
- Die Behandlung erfolgt von oben über Spundlochdeckel oder Bienenflucht, ohne das Volk auseinander zu nehmen.
- Kein Abdichten von Öffnungen und Ritzen nötig.
- Keine wesentlichen Rückstände auf Bienen und Material
- Keine Bienen- und Brutverluste durch lokal hohe Oxal-Konzentration und Hitze
- Behandlungszeit 4 Minuten pro Volk
- Schonend und gute Bienenverträglichkeit
- Oxalsäure ad. us vet. wird komplett zersetzt (vernebelt)

Nr. 28850

87,50 €

### Ersatzschlauch für OX Vernebler

Nr. 28853

8,50 €

### RuBee® Spannungswandler

zum Anschließen des OX Verneblers an eine Autobatterie, 200 Watt

Nr. 28855

37,90 €

### Transportkiste für OX Vernebler

Hat Platz für: Batterie, Ox-Vernebler und einen Spannungswandler

Nr. 28860

17,50 €



28853

28855



28860

### Wespenfalle

mit 2 Einkriechöffnungen

Nr. 28910 4,30 €

ab 3 Stck. à 4,10 €

ab 6 Stck. à 3,90 €



28910

### HOB BEE® Wespenfalle

Nr. 28911 3,90 €

ab 3 Stck. à 3,60 €

ab 24 Stck. à 3,30 €



28911

### Mehrfach- Mausefalle

„Tom“

Durch das Rad im Inneren der Box fällt die Maus in den Eimer und kann von hier nicht mehr entweichen.

Nr. 8015

23,70 €



8015

Lieferung inklusive Anleitung und Eimer zum Untersetzen



28330

## APIDEA Säure Applikator

bestehend aus:  
Wanne, Vlies, kleiner und großer  
Kunststoff-Lochplatte

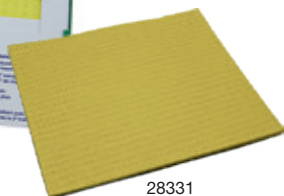
**Nr. 28330****12,90 €**

28331

## Ersatz Schwammtuch

für Apidea Applikator + FAM Dispenser

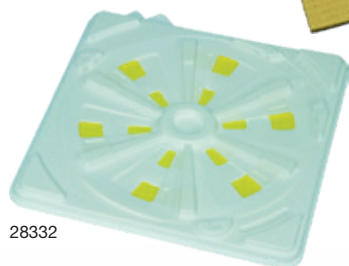
**Nr. 28331****1,95 €**

28332

## „FAM-Dispenser“

bestehend aus: Bodenplatte, Schwammtuch  
und Deckel mit drehbarer Scheibe zum Einstel-  
len der Verdunstungsmenge  
Größe ca. 25 x 25 cm

**Nr. 28332****12,90 €**

28351

## Varroa Kontroll-Kästchen

Mit diesem Käfig kann die Königin 25 Tage  
eingesperrt werden um das Volk brutfrei zu  
bekommen. Nach dieser Zeit kann das Volk  
dann behandelt werden.

Aus Kunststoff, zur Befestigung am Rähmchen

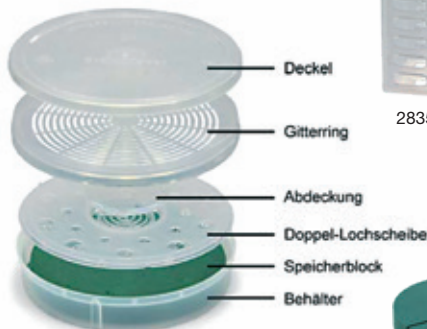
**Nr. 28351****7,50 €**

28365

28366

## Universal Verdunster

mit zwei Lochscheiben, Speicherblock,  
Abstandsring und luftdichtem Deckel

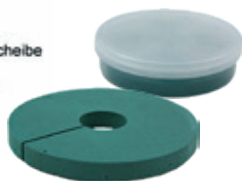
**Nr. 28365****7,90 €**

## Ersatz Mooseinsatz

für Universalverdunster

**Nr. 28366****1,20 €**

28368

## RuBee® Universal Verdampfer

nach Dr.Liebig, inkl. 1 Teelicht

**Nr. 28368****9,90 €**

28379

## Stöbchen-Verdampfer

inkl. 1 Teelicht und Portionierlöffel

**Nr. 28379****9,90 €**



28360

28360-1

### Oxalsäure-Verdampfer

Durch Erhitzen wird die Oxalsäure-Tablette verflüssigt und verdampft. Stromversorgung 12 V (Autobatterie) mit 3 m langem Kabel und Anschlüssen (wird mitgeliefert).

Nr. 28360

99,90 €

### Glühkerze

Nr. 28360-1

12,00 €

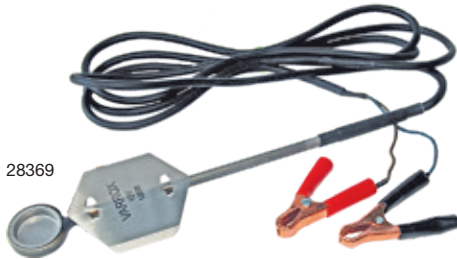

28369

### VARROX® Oxalsäure-Verdampfer

Nr. 28369

127,90 €

### RuBee® Verdampfer 12 V

Nr. 28869

199,00 €



28869

### Sublimox Oxalsäure-Verdampfer

Nr. 28870

419,00 €



28870

### RuBee® OX-MASTER 220

Oxalsäure Verdampfer mit 220 V Kabel  
Inkl. Schnelldosierer

Nr. 28873

285,00 €



28873

### RuBee® Schnelldosierer extra

für OX MASTER

Nr. 28874

24,90 €

### RuBee® OX-MASTER 18

Oxalsäure Verdampfer mit Akku Adapter 18 V  
Inkl. Schnelldosierer

Lieferung ohne Akku

289,00 €

Nr. 28890 für Makita® LXT 18 V

Nr. 28891 für Bosch® GBA/ProCore 18 V

Nr. 28892 für Einhell® Power X Change 18 V

Nr. 28893 für Parkside® X20V-TEAM 20 V

Nr. 28894 für Dewalt® XR 18/20 V

Nr. 29895 für Milwaukee® M18

Nr. 29896 für Metabo® 18V

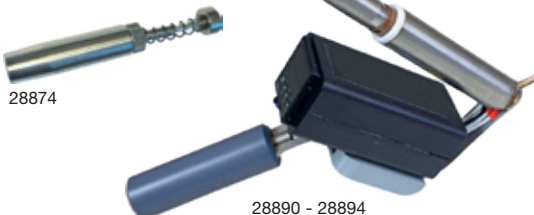

28874

28890 - 28894



28875

### VARROX® Eddy komplett

Nr. 28875 **389,00 €**



28876

### VARROX® Eddy Batterie extra

Nr. 28876 **119,00 €**



28878

### Schale für VARROX® EDDY

Nr. 28878 **9,00 €**

### Filz-Verdunstungsvlies

(Polyestervlies 2 mm stark) für Ameisensäure – auch zur oberen Abdeckung der Magazine für trockene Überwinterung

Nr. 2401 50 x 200 cm (1 qm) **7,30 €**

Rolle mit 10 lfm., 50 cm breit = 5 qm  
Nr. 2402 **30,30 €**

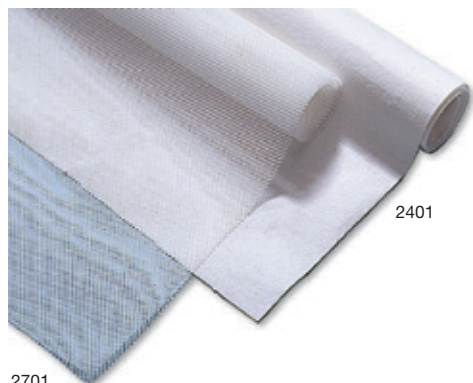

2401

**Varroa-Gittergewebe** aus Kunststoff, dauerhafte, stabile Qualität zur Selbstanfertigung der Diagnoserahmen

Nr. 2701 50 x 200 cm (1 qm) **9,90 €**

Rolle mit 10 lfm., 50 cm breit = 5 qm  
Nr. 2702 **44,90 €**

2701

### Ameisensäure-Verdunsterplatte

bestehend aus: 1 Plastikabsperrgitter, 1 Plastikschale, 1 Vlies, 1 Zuleitungsschlauch

Nr. 28312 1 Stck. **7,20 €**

ab 10 Stück je Stck. **6,80 €**

ab 20 Stück je Stck. **6,20 €**

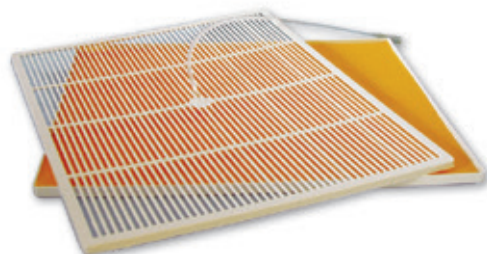

28312

### Ansaugset mit Spritze

Nr. 28310 60 ml **9,90 €**

### Dosierspritze einzeln 60 ml

Nr. 28311 60 ml **1,90 €**



28310

### ANSAUGSET erleichtert das Aufziehen der Ameisensäure in die Spritze.

Das Set besteht aus einer Spritze und einem Schlauch mit Ventil, welches verhindert, dass angesaugte Säure aus dem Schlauch in den Behälter zurückläuft, wenn die gefüllte Spritze abgezogen wird. Am unteren Ende des Schlauches ist ein Gewicht, so dass eine restlose Entleerung des Behälters möglich ist.

**Die Vorteile:** Zum einen muss nicht bei jeder Behandlung das Volk geöffnet werden (das spart erheblich Zeit und schont im selben Maße die Bienen), zum anderen erfolgt die Tränkung mittels einer Dosierspritze und lässt sich dadurch genau auf die individuell zur Behandlung nötigen Menge begrenzen.

So vermeiden Sie Fehldosierungen und ungewollte Schädigung der Bienen!



28377

**RuBee® Feindosierungsspritze**

kann zum Dosieren und Sprühen verwendet werden.

**Nr. 28377****27,90 €**

24600

**Automatikspritze**

Mit der Automatikspritze können Sie Ihre Bienenvölker einfach, schnell, sicher und ohne Überdosierung träufeln. Mit Flasche

**Nr. 28378****84,90 €**

2800

**Futterloch- und  
Fluglochblechverschluss****Nr. 24600****1,40 €**

28378

2801

**Varroa Untersuchungsgitter**Plastikschale  
mit aufgelegtem Plastikabsperrgitter 25 x 30 cm**Nr. 2800****5,30 €**ab 10 Stück à **5,10 €****Vlies für Ameisensäure 29 x 24 cm**

passend für Varroa-Untersuchungsgitter Nr. 2800

**Nr. 2801**5 Stück im Pack **4,70 €**

28382

28383

**Braune Säureflasche**

200 ml, mit Tropfmontur

**Nr. 28382**

1 Stück

**1,70 €****Holzvierkant mit Loch**

für 200 ml Säureflasche

**Nr. 28383**

1 Stück

**1,10 €**



28390

28391



### Säureschürze

aus Kunstleder

Nr. 28391 1 Stück **9,90 €**

---

### Säurehandschuhe aus PVC

extra lang mit Innentrikot mit Gummizug

Nr. 28390 Paar **18,90 €**

---



28395

### Feinstaubmaske 3M

Nr. 28395 1 Stück **14,90 €**

---



28394

### Schutzmaske KN95

Nr. 28394 1 Stück **3,80 €**

---



28392



28393

### Atemschutzmaske 3M

Nr. 28393 1 Stück **54,90 €**

---

### Schutzbrille

Universalgröße mit einstellbarem Kopfgurt

Nr. 28392 **3,60 €**

---

### Schwefelschnitten

mit extra dicker Schwefelbeschichtung  
ca. 30 Streifen, mit Loch zum Aufhängen

Nr. 28703 500 g **9,90 €**

---



28703

### ApiDana® Schwefelblätter

feine Schwefelblätter, ca. 97 Blätter pro Packung

Nr. 28705 400 g **6,70 €**

---



28705



28800

### Wabenschwefler in Edelstahl

16 cm hoch

Nr. 28800 **7,90 €**

---



14600



14700

**Hebelzerstäuber**, Inhalt: 0,5 Liter

**Nr. 14600**

**3,95 €**

**Druckpump-Zerstäuber  
mit Druckspeicher**

Plastikbehälter, Inhalt: 1,25 Liter

**Nr. 14700**

**19,90 €**

**HOBBEE® Druckpump-Zerstäuber**

**Nr. 14701**

**8,90 €**



14701



14610



14611

**Zerstäuber mit Glasflasche**

braun, Sprühflasche 0,5 Liter

**Nr. 14610**

**4,90 €**

**Zerstäuber mit Glasflasche**

blau 0,5 Liter

**Nr. 14611**

**4,90 €**

**Essigsäure – 60%ig**

zur Vernichtung von Nosemasporen im Wabenmaterial und zur Bekämpfung der Wachsmotten.

**Nr. 28100**

1 kg-Plastikflasche

**5,30 €**

**Nr. 28101**

5 kg-Kanister

**23,90 €**



28100



28200

**Api-ektin**

Das Universalhilfsmittel für jeden Imker, desinfizierend, desodorierend, reinigend, für Beuten, Rähmchen und Geräte

**Nr. 28200**

1 kg-Plastikflasche

**7,30 €**



28280



28281



28282

**HalaApi 898**

**Bienenkastenreiniger**

**Nr. 28280**

**14,90 €**

**HalaApi 899**

**Waschmaschinenreiniger**

**Nr. 28281**

**15,90 €**

**Halades 01**

**Desinfektionsmittelkonzentrat**

**Nr. 28282**

**23,90 €**



28283



28284



65999

## ApiDana® Reiniger für Imkereien

Nr. 28283

1 Liter **9,90 €**

## ApiDana® Reiniger für Imkereispulmaschinen

Nr. 28284

1 Liter **9,90 €**

## ApiDana® Destilliertes Wasser

Nr. 65999

1 Liter **3,90 €**

## Propolis Entferner

Nr. 28287

500 ml **11,90 €**

28287



28750



28352

## Beutenkäfer-Kontrollstreifen

mit Hohlkammern aus Kunststoff

Nr. 28750

**2,00 €**

## Beutenkäfer-Kontrollbox

Nr. 28352

**2,20 €**ab 10 Stück á **2,10 €**

## Ätznatron

### zur Reinigung von Rähmchen und Beutenteilen

Je nach Anwendung reicht eine 2 - 5%ige Lösung. Achtung! Warnhinweise beachten.

Nr. 28340

1 kg-Dose **9,90 €**

28340

## Ameisenköder

wird von den Ameisen aufgenommen und ins Nest getragen, dadurch wird die ganze Kolonie getötet.

Nr. 28900

3 Köderdosen **5,19 €**

28900



27001

## ApiLanol Ameisen-Stop

Nr. 21297

500 g **25,90 €**

## Neotektin: Hält die Völker vital!

Hochkonzentrierter Fütterungszusatz zur Reizfütterung im Frühjahr und im Herbst.

Auch zur Besänftigung der Bienen während der Behandlung und zur Vereinerung von Völkern bestens geeignet.

Nr. 27001

1 kg-Plastikflasche **9,90 €**

28287



28344



28345

## Apisoda

Natürliche Reinigung und Pflege in der Imkerei

Nr. 28344

1,1 kg Dose **6,90 €**

Nr. 28345

3,0 kg Sack **13,90 €**



### Bee Vital Velutina Falle Hornissen Falle

Kunststoff-Falle für den Fang der Asiatischen Hornisse mittels Lockstoff.

Maße (L x B x H) ca: 48 x 22 x 28,5 cm

**Nr. 28912** **49,95 €**



28912

### VespaCatch Falle

für asiatische Hornisse

**Nr. 28905** **4,95 €**



28905

### VespaCatch Lockmittel

Duftkonzentrat zum Anlocken der Asiatischen Hornisse

**Nr. 28906** 10 ml **0,95 €**



28913



28906

### Lockmittel VeluTractive

für asiatische Hornisse

**Nr. 28913** **10,90 €**

### RuBee® Vespaschutzgitter

Schutz vor Asiatische Hornisse

Maschenweite 12mm

**Nr. 28920 Liebig** **25,90 €**

**Nr. 28921 Herold** **25,90 €**

**Nr. 28922 Dadant** **25,90 €**

**Nr. 28923 Erlanger** **25,90 €**

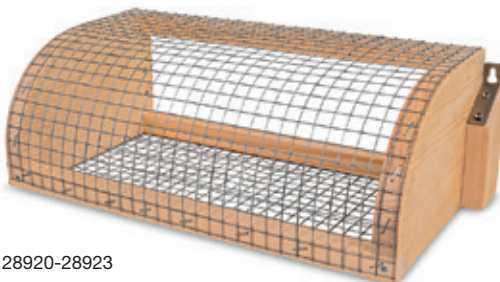

28920-28923



8982  
8984

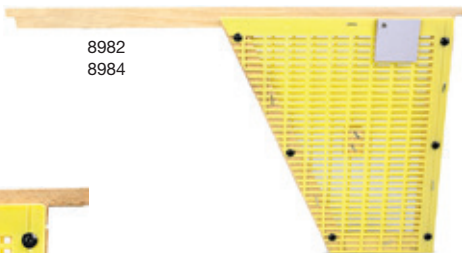

8983  
8985



8986



8987

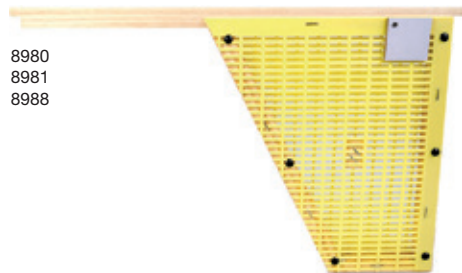

8980  
8981  
8988

## RuBee® Brutstopp Gitterrahmen

**Zandermaß**  
**8980** 12,70 €  
ab 10 Stück á 11,90 €

**Normalmaß**  
**8981** 12,30 €  
ab 10 Stück á 11,60 €

**ZaDant**  
**8982** 14,90 €  
ab 10 Stück á 13,90 €

**Normalmaß 1 ½**  
**8983** 14,90 €  
ab 10 Stück á 13,90 €

**Dadant US**  
**8984** 14,90 €  
ab 10 Stück á 13,90 €

**Dadant Blatt**  
**8985** 14,90 €  
ab 10 Stück á 13,90 €

**Kuntzsch Hoch**  
**8986** 12,70 €  
ab 10 Stück á 11,90 €

**Mini Plus**  
**8987** 11,90 €  
ab 10 Stück á 10,90 €

**Langstroth**  
**8988** 12,70 €  
ab 10 Stück á 11,90 €

**Winkelschraube**  
**Edelstahl**  
**8995** 10 Stück 3,90 €



8995

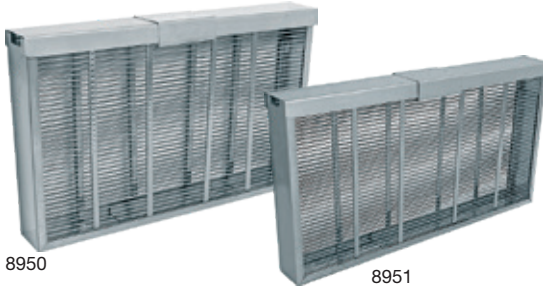

### RuBee® Bannwabentasche Edelstahl, für 1 Rähmchen

Normalmaß <b>Nr. 8950</b>	ca. 379 x 236 x 55 mm	<b>37,90 €</b>
Zandermaß <b>Nr. 8951</b>	ca. 438 x 236 x 55 mm	<b>39,90 €</b>
Dadant US <b>Nr. 8952</b>	ca. 461 x 304 x 55 mm	<b>43,90 €</b>

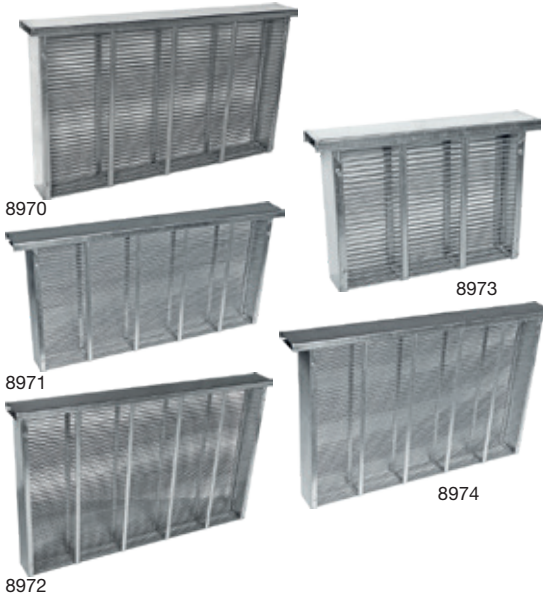

### Bannwabentasche verzinkt, für 1 Rähmchen

Normalmaß <b>Nr. 8970</b>	ca. 377 x 230 x 50 mm	<b>28,90 €</b>
Zandermaß <b>Nr. 8971</b>	ca. 432 x 231 x 50 mm	<b>29,50 €</b>
Dadant US <b>Nr. 8972</b>	ca. 461 x 300 x 50 mm	<b>31,90 €</b>
Mini Plus <b>Nr. 8973</b>	ca. 221 x 171 x 50 mm	<b>19,90 €</b>
ZaDant <b>Nr. 8974</b>	ca. 433 x 300 x 53 mm	<b>31,90 €</b>



### MAXI Bannwabentaschen verzinkt

für 2 Normalmaß Rähmchen <b>Nr. 8960</b>	ca. 375 x 233 x 86 mm	<b>29,90 €</b>
für 2 Zander Rähmchen <b>Nr. 8961</b>	ca. 432 x 233 x 86 mm	<b>30,90 €</b>
für 2 Dadant US Rähmchen <b>Nr. 8962</b>	ca. 463 x 300 x 86 mm	<b>32,90 €</b>
für 2 MINI PLUS Rähmchen <b>Nr. 8963</b>	ca. 233 x 170 x 86 mm	<b>22,90 €</b>
für 2 ZaDant Rähmchen (o. Abb.) <b>Nr. 8964</b>	ca. 433 x 300 x 86 mm	<b>32,90 €</b>



23205

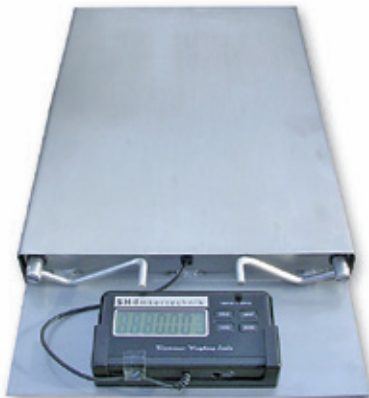

### Multifunktionswaage

Das Magazin wird auf die Distanzplatte (im Lieferumfang enthalten) oder 2 Leisten gestellt, die Waage zum Messen eingeschoben und danach wieder entfernt. Es lassen sich mit nur einer Waage beliebig viele Völker oder sonstige Dinge wiegen.

Maße: Breite 35 cm, Höhe 5 cm,  
Länge 50 cm (Wiegeplatte),  
Länge 65 cm (gesamt)

Material: **Edelstahl**

Tragfähigkeit: 150 kg +/- 50 g,  
nicht eichfähig

Lieferumfang: Multifunktionswaage  
Netzteil 230 Volt  
4 Batterien  
1 Distanzplatte  
Bedienungsanleitung

Gewicht: ca. 10 kg

**Nr. 23205**

**349,00 €**

23206



### Distanzplatte extra, aus Sperrholz

zum Wiegen von weiteren Völkern

Gewicht: ca. 1,5 kg

**Nr. 23206**

**17,00 €**



23400

### Federzugwaage bis 50 kg Tragkraft

**Nr. 23400**

**8,90 €**



23410

### RuBee® Zugwaage

bis 50 kg, digital

**Nr. 23410**

**8,90 €**

23411



### RuBee® Wiegevorrichtung

**Nr. 23412**

**10,90 €**

23412



### RuBee® Zugwaage komplett

bis 50 kg, digital

**Nr. 23411**

**19,80 €**



23320

**Honig Flachwaage 5 kg**

1 g Einteilung, Größe: 23 x 17 x 1,5 cm  
 einstellbare Maßeinheiten (kg / g),  
 Wiegefläche aus **Edelstahl**,  
 gut ablesbares LCD-Display digital,  
 Aufhängeöse, blau beleuchtet,  
 Tara - Funktion (Zuwiegfunktion),  
 Ein-/Ausschalter, inkl. 3 x AAA Batterien

**Nr. 23320****27,90 €**

23315

**HOBBEE®****Honig Digital Flachwaage  
Klein**

Größe: 12,5 x 10 cm

**Nr. 23315****29,90 €**

23330 / 23335 / 23336

**RuBee®****Honigwaage**

geeicht, incl. Netzteil, ohne Akku

**Nr. 23330** bis 6 kg**259,00 €****Nr. 23335** bis 15 kg**269,00 €****Nr. 23336** bis 30 kg**279,00 €**

23332

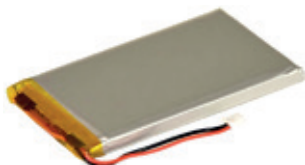
**Akku 3,7 V / 1200 mAh**

für Honigwaage 23330, 23335, 23336  
 „neues Model“

**Nr. 23332****29,90 €**



38545

38546

## Geradhalsflasche mit Alu-Schraubdeckel gold

<b>Nr. 38545</b>	250 ml		
	1 Karton =	20 Flaschen	<b>19,30 €</b>
ab	5 Karton =	100 Flaschen	à Karton <b>17,10 €</b>
ab	30 Karton =	600 Flaschen	à Karton <b>15,50 €</b>

<b>Nr. 38546</b>	500 ml		
	1 Karton =	12 Flaschen	<b>13,90 €</b>
ab	10 Karton =	120 Flaschen	à Karton <b>12,90 €</b>
ab	50 Karton =	600 Flaschen	à Karton <b>11,90 €</b>

## Alu-Schraubdeckel gold

<b>Nr. 38547</b>		1 Stück	<b>0,23 €</b>
		ab 120 Stück	à <b>0,20 €</b>
		ab 240 Stück	à <b>0,18 €</b>



35415

35411

38547

35414

## Lichtschutz-Gläser braun und Lichtschutz-Fläschchen braun

<b>Nr. 35410</b>	20 ml	inkl. Tropfenverschluss weiß	<b>0,49 €</b>
		ab 156 Stück	à <b>0,31 €</b>
		ab 312 Stück	à <b>0,29 €</b>

<b>Nr. 35411</b>	30 ml	inkl. Tropfenverschluss weiß	<b>0,51 €</b>
		ab 110 Stück	à <b>0,33 €</b>
		ab 330 Stück	à <b>0,31 €</b>

<b>Nr. 35412</b>	100 ml	Tropfenverschluss weiß	<b>1,30 €</b>
		ab 68 Stück	à <b>0,69 €</b>
		ab 136 Stück	à <b>0,59 €</b>

<b>Nr. 35414</b>	30 ml	mit Weithalsverschraubdeckel	<b>0,99 €</b>
		ab 126 Stück	à <b>0,79 €</b>

<b>Nr. 35415</b>	100 ml	mit Weithalsverschraubdeckel	<b>1,69 €</b>
		ab 56 Stück	à <b>1,49 €</b>



35912

35911

35910

<b>Nr. 35912</b>	100 ml	inkl. Tropfenverschluss schwarz	<b>1,30 €</b>
		ab 68 Stück	à <b>0,69 €</b>
		ab 136 Stück	à <b>0,59 €</b>

<b>Nr. 35911</b>	30 ml	inkl. Tropfenverschluss schwarz	<b>0,51 €</b>
		ab 110 Stück	à <b>0,33 €</b>
		ab 330 Stück	à <b>0,31 €</b>

<b>Nr. 35910</b>	20 ml	inkl. Tropfenverschluss schwarz	<b>0,49 €</b>
		ab 156 Stück	à <b>0,31 €</b>
		ab 312 Stück	à <b>0,29 €</b>

<b>Nr. 35921</b>	30 ml	inkl. Pipette schwarz	<b>0,99 €</b>
		ab 110 Stück	à <b>0,79 €</b>
		ab 330 Stück	à <b>0,69 €</b>

<b>Nr. 35920</b>	20 ml	inkl. Pipette schwarz	<b>0,95 €</b>
		ab 156 Stück	à <b>0,75 €</b>
		ab 312 Stück	à <b>0,65 €</b>

<b>Nr. 35931</b>	30 ml	inkl. Sprüher schwarz	<b>0,99 €</b>
		ab 110 Stück	à <b>0,79 €</b>
		ab 330 Stück	à <b>0,69 €</b>

<b>Nr. 35930</b>	20 ml	inkl. Sprüher schwarz	<b>0,95 €</b>
		ab 156 Stück	à <b>0,75 €</b>
		ab 312 Stück	à <b>0,65 €</b>



35921

35920

35931

35930

Bei 20 ml Sprüher muss der Ansaugschlauch manuell etwas gekürzt werden.

**Ersatz-Tropfgarnitur****Nr. 35419** weiß, solo**0,15 €****Nr. 35426** schwarz, solo**0,15 €****Sprühpumpkopf** für Lichtschutzflasche**Nr. 35421****1,40 €****Pipettenmontur**

roter Sauger

**Nr. 35424** für 30 ml Flasche**1,10 €**

schwarzer Sauger

**Nr. 35425** für 20 ml Flasche**1,10 €****Nr. 35424** für 30 ml Flasche**1,10 €****Kunststoff Lippenstift Leerhülle****Nr. 38538****3,90 €**ab 10 Stück á **3,50 €****Cremedose mit Schraubdeckel****Nr. 35416** für 25 ml

10 Dosen pro Pack.

**6,30 €**ab 4 Packungen á **5,90 €****Nr. 35417** für 60 ml

10 Dosen pro Pack.

**7,50 €**ab 4 Packungen á **7,19 €****Creme-Döschen** weiß, 30 ml, zum Befüllen**Nr. 35418**

10 Stck.

**11,80 €****Cremetiegel Braunglas****Nr. 35900** 20 ml**1,19 €**ab 63 Stück á **0,69 €**ab 126 Stück á **0,59 €****Nr. 35901** 50 ml**1,29 €**ab 42 Stück á **0,95 €**ab 84 Stück á **0,85 €****Nr. 35902** 100 ml**1,39 €**ab 35 Stück á **1,09 €**ab 105 Stück á **0,99 €****Cremetiegel Weissglas****Nr. 35903** 50 ml**1,29 €**ab 42 Stück á **0,95 €**ab 84 Stück á **0,85 €****Nr. 35904** 30 ml**1,19 €**ab 40 Stück á **0,69 €**ab 120 Stück á **0,59 €**



**DEEP Twist off Glas** 500 g = 410 ml  
mit 82 mm Deckel

- Nr. 35488 mit Twist off Deckel **GOLD**
- Nr. 35483 mit Twist off Deckel **SILBER**
- Nr. 35532 mit Twist off Deckel **SCHWARZ matt**
- Nr. 35533 mit Twist off Deckel **KUPFER**
- Nr. 35545 mit Twist off Deckel **SCHWARZ glanz**

1 Karton =	12 Stück		<b>7,59 €</b>
ab 8 Karton =	96 Stück	à Karton	<b>7,09 €</b>
ab 50 Karton =	600 Stück	à Karton	<b>6,79 €</b>

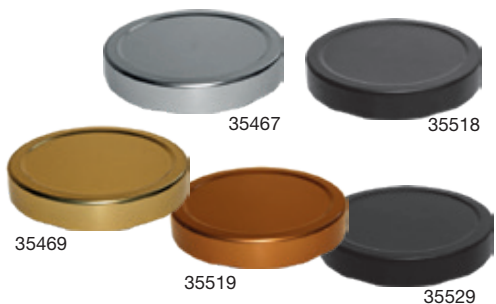

**Ersatz-DEEP Twist off Deckel** 82 mm Ø

- Nr. 35469 **GOLD** Stück **0,25 €**
  - Nr. 35467 **SILBER** Stück **0,25 €**
  - Nr. 35518 **SCHWARZ matt** Stück **0,25 €**
  - Nr. 35519 **KUPFER** Stück **0,25 €**
  - Nr. 35529 **SCHWARZ glanz** Stück **0,25 €**
- ab 600 Stück á **0,21 €**



**DEEP Twist off Glas** 250 g = 220 ml  
mit 66 mm Deckel

- Nr. 35487 mit Twist off Deckel **GOLD**
- Nr. 35482 mit Twist off Deckel **SILBER**
- Nr. 35530 mit Twist off Deckel **SCHWARZ matt**
- Nr. 35531 mit Twist off Deckel **KUPFER**
- Nr. 35544 mit Twist off Deckel **SCHWARZ glanz**

1 Karton =	12 Stück		<b>6,39 €</b>
ab 8 Karton =	96 Stück	à Karton	<b>5,99 €</b>
ab 50 Karton =	600 Stück	à Karton	<b>5,59 €</b>



**Ersatz-DEEP Twist off Deckel** 66 mm Ø

- Nr. 35468 **GOLD** Stück **0,16 €**
  - Nr. 35466 **SILBER** Stück **0,16 €**
  - Nr. 35516 **SCHWARZ matt** Stück **0,16 €**
  - Nr. 35517 **KUPFER** Stück **0,16 €**
  - Nr. 35524 **SCHWARZ glanz** Stück **0,16 €**
- ab 600 Stück á **0,13 €**



**DEEP Twist off Glas** 375 g = 310 ml  
mit 66 mm Deckel

**Nr. 35536** mit Twist off Deckel **GOLD**

**Nr. 35537** mit Twist off Deckel **SILBER**

**Nr. 35538** mit Twist off Deckel **SCHWARZ**

**Nr. 35550** mit Twist off Deckel **KUPFER**

1 Karton = 25 Stück **15,90 €**

ab 4 Karton = 100 Stück à Karton **14,90 €**

ab 30 Karton = 750 Stück à Karton **13,90 €**



**DEEP Twist off Glas** 160 g = 125 ml  
mit 66 mm Deckel

**Nr. 35501** mit Twist off Deckel **GOLD**

**Nr. 35502** mit Twist off Deckel **SILBER**

**Nr. 35534** mit Twist off Deckel **SCHWARZ matt**

**Nr. 35535** mit Twist off Deckel **KUPFER**

1 Karton = 25 Stück **12,90 €**

ab 4 Karton = 100 Stück à Karton **11,90 €**

ab 30 Karton = 750 Stück à Karton **11,50 €**

**Ersatz-DEEP Twist off Deckel** 66 mm Ø

**Nr. 35468** **GOLD** Stück **0,16 €**

**Nr. 35466** **SILBER** Stück **0,16 €**

**Nr. 35516** **SCHWARZ matt** Stück **0,16 €**

**Nr. 35517** **KUPFER** Stück **0,16 €**

ab 600 Stück á **0,13 €**

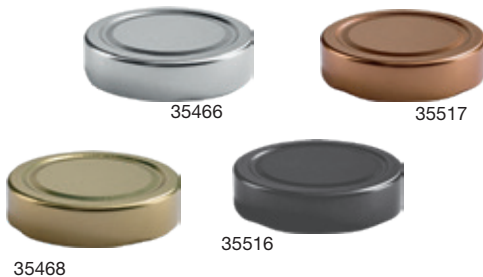

35468

35516

35466

35517



35452



35453



35454

## Neutrales Probiertglas für 30 g

Nr. 35452 mit 43er Twist-off-Deckel **GOLD**

Nr. 35453 mit 43er Twist-off-Deckel **SILBER**

Nr. 35454 mit 43er Twist-off-Deckel **SCHWARZ**

1 Pack. = 60 Stück á **26,50 €**

ab 2 Pack. = 120 Stück á **24,90 €**

**1 VE = 60 Stück** ab 10 Pack. = 120 Stück á **22,90 €**



35459



35520



35521

## Rundglas für 50 g = 47 ml

Nr. 35459 mit 43er Twist-off-Deckel **GOLD**

Nr. 35520 mit 43er Twist-off-Deckel **SILBER**

Nr. 35521 mit 43er Twist-off-Deckel **SCHWARZ**

1 Pack. = 60 Stück á **23,50 €**

ab 2 Pack. = 120 Stück á **22,50 €**

**1 VE = 60 Stück** ab 10 Pack. = 120 Stück á **20,50 €**



35460



35522



35523

## Sechseckglas für 50 g = 47 ml

Nr. 35460 mit 43er Twist-off-Deckel **GOLD**

Nr. 35522 mit 43er Twist-off-Deckel **SILBER**

Nr. 35523 mit 43er Twist-off-Deckel **SCHWARZ**

1 Pack. = 60 Stück á **21,90 €**

ab 2 Pack. = 120 Stück á **20,90 €**

**1 VE = 60 Stück** ab 10 Pack. = 120 Stück á **18,90 €**



35463



35510



35511

## Ersatzdeckel Twist off 43 mm Ø

Nr. 35463 **GOLD** Stück **0,10 €**

Nr. 35510 **SILBER** Stück **0,10 €**

Nr. 35511 **SCHWARZ** Stück **0,10 €**



35464

**Sechseckglas für 125 g = 106ml****Nr. 35461** mit 53er TO-Deckel **GOLD**1 Pack. = 48 Stück á **12,90 €**ab 2 Pack. = 96 Stück á **12,50 €****1 VE = 48 Stück** ab 10 Pack. = 480 Stück á **11,50 €****Ersatzdeckel Twist off 53 mm Ø****Nr. 35464** **GOLD**Stück **0,13 €**

35462

35465

**Sechseckglas für 250 g = 191ml****Nr. 35462** mit 58er TO-Deckel **GOLD**1 Pack. = 32 Stück á **16,90 €**ab 3 Pack. = 96 Stück á **15,90 €**ab 10 Pack. = 320 Stück á **14,90 €**ab 20 Pack. = 640 Stück á **14,70 €****Ersatzdeckel Twist off 58 mm Ø****Nr. 35465** **GOLD**Stück **0,14 €**

35525

35526

35477

35476

**Rundglas 250 g = 212 ml**

mit 66 mm Twist off Deckel

**Nr. 35476** mit Twist off Deckel **GOLD****Nr. 35525** mit Twist off Deckel **SILBER****Nr. 35526** mit Twist off Deckel **SCHWARZ****Nr. 35477** mit Twist off Deckel **BIENE***(Gläser mit Bienendeckel + 0,20 €/Karton)*1 Karton = 12 Stück **6,19 €**ab 9 Karton = 108 Stück á **5,79 €**ab 50 Karton = 600 Stück á **5,39 €****Ersatzdeckel TO 66 mm ø,****Nr. 35470** **GOLD**Stück **0,16 €****Nr. 35512** **SILBER**Stück **0,16 €****Nr. 35513** **SCHWARZ**Stück **0,16 €**ab 120 Stück á **0,12 €**ab 1100 Stück á **0,11 €****Nr. 35471** **BIENE**Stück **0,18 €**ab 120 Stück á **0,14 €**ab 1100 Stück á **0,13 €**

35470



35512



35513



35471



35479

35527

35528

35540

35480

### Rundglas 500 g = 405 ml

mit 82 mm Twist off Deckel

Nr. 35479 mit Twist off Deckel **GOLD**

Nr. 35527 mit Twist off Deckel **SILBER**

Nr. 35528 mit Twist off Deckel **SCHWARZ**

Nr. 35540 mit Twist off Deckel **WABEN**

Nr. 35480 mit Twist off Deckel **BIENE**

(Gläser mit Bienendeckel + 0,30 €/Karton)

1 Karton = 12 Stück **7,19 €**

ab 9 Karton = 108 Stück à Karton **6,69 €**

ab 50 Karton = 600 Stück à Karton **6,29 €**



35485

35542

35543

35541

35486

### Wabenglas Twist off 500 g = 405 ml

mit 82 mm Twist off Deckel

Nr. 35485 mit Twist off Deckel **GOLD**

Nr. 35542 mit Twist off Deckel **SILBER**

Nr. 35543 mit Twist off Deckel **SCHWARZ**

Nr. 35541 mit Twist off Deckel **WABEN**

Nr. 35486 mit Twist off Deckel **BIENE**

(Gläser mit Bienendeckel + 0,30 €/Karton)

1 Karton = 12 Stück **9,49 €**

ab 9 Karton = 108 Stück à Karton **8,99 €**

ab 50 Karton = 600 Stück à Karton **8,49 €**



3556

35564

35563

35562

### Bayerisches Honigglas 500 g = 405 ml

mit 82 mm Twist off Deckel

Nr. 35560 mit Twist off Deckel **GOLD**

Nr. 35564 mit Twist off Deckel **SILBER**

Nr. 35563 mit Twist off Deckel **SCHWARZ**

1 Karton = 12 Stück **10,79 €**

ab 9 Karton = 108 Stück à Karton **9,79 €**

ab 50 Karton = 600 Stück à Karton **8,79 €**

Nr. 35562 mit Twist off Deckel **BIENE**

1 Karton = 12 Stück **10,99 €**

ab 9 Karton = 108 Stück à Karton **9,99 €**

ab 50 Karton = 600 Stück à Karton **8,99 €**

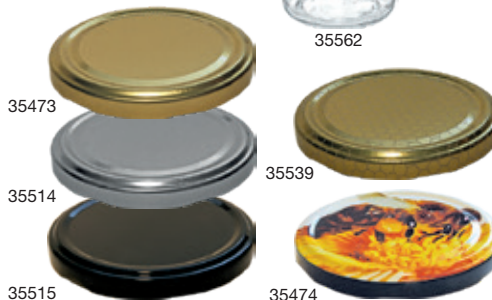

35473

35514

35515

35539

35474

### Ersatzdeckel Twist off 82 mm Ø,

Nr. 35473 **GOLD** Stück **0,17 €**

Nr. 35514 **SILBER** Stück **0,17 €**

Nr. 35515 **SCHWARZ** Stück **0,17 €**

Nr. 35539 **WABEN** Stück **0,17 €**

ab 120 Stück á **0,14 €**

ab 600 Stück á **0,13 €**

Nr. 35474 **BIENE** Stück **0,20 €**

ab 120 Stück á **0,17 €**

ab 600 Stück á **0,16 €**



35401



35403



35404

### Neutrales Honigglas

**Tagespreise**

#### Nr. 35401 500 g-Glas mit goldfarbigem Deckel

1 Karton =	12 Stück		<b>5,99 €</b>
ab 9 Karton =	108 Stück	à Karton	<b>5,49 €</b>
ab 50 Karton =	600 Stück	à Karton	<b>5,29 €</b>

#### Nr. 35402 250 g-Glas mit goldfarbigem Deckel

1 Karton =	12 Stück		<b>5,49 €</b>
ab 9 Karton =	108 Stück	à Karton	<b>5,19 €</b>
ab 50 Karton =	600 Stück	à Karton	<b>4,89 €</b>

### Ersatz-Schraubdeckel – Plastik, einzeln

Nr. 35403 für 250 g-Glas, goldfarbig	à	<b>0,12 €</b>
Nr. 35404 für 500 g-Glas, goldfarbig	à	<b>0,12 €</b>



35450



35455



35456

### Neutrales Honigglas

**Tagespreise**

#### Nr. 35450 500 g-Glas mit orangefarbigem Deckel

1 Karton =	12 Stück		<b>5,99 €</b>
ab 9 Karton =	108 Stück	à Karton	<b>5,49 €</b>
ab 50 Karton =	600 Stück	à Karton	<b>5,29 €</b>

#### Nr. 35451 250 g-Glas mit orangefarbigem Deckel

1 Karton =	12 Stück		<b>5,49 €</b>
ab 9 Karton =	108 Stück	à Karton	<b>5,19 €</b>
ab 50 Karton =	600 Stück	à Karton	<b>4,89 €</b>

### Ersatz-Schraubdeckel – Plastik, einzeln

Nr. 35455 für 500 g-Glas, orangefarbig	à	<b>0,13 €</b>
Nr. 35456 für 250 g-Glas, orangefarbig	à	<b>0,13 €</b>



35301 / 35302



35304 / 35303

### DIB-Honigglas mit Deckel (82 mm Ø)

**Tagespreise**

#### Nr. 35301 500 g-Glas mit Deckel

1 Karton =	12 Stück		<b>8,29 €</b>
ab 9 Karton =	108 Stück	à Karton	<b>7,89 €</b>
ab 50 Karton =	600 Stück	à Karton	<b>7,49 €</b>
ab 187 Karton =	2244 Stück	à Karton	<b>7,39 €</b>

#### Nr. 35302 250 g-Glas mit Deckel

1 Karton =	12 Stück		<b>7,49 €</b>
ab 9 Karton =	108 Stück	à Karton	<b>7,09 €</b>
ab 50 Karton =	600 Stück	à Karton	<b>6,69 €</b>
ab 357 Karton =	4284 Stück	à Karton	<b>6,59 €</b>

### DIB-Ersatz-Schraubdeckel – Plastik, einzeln

Nr. 35304 für 500 g-Glas, ohne Einlage	à	<b>0,17 €</b>
Nr. 35303 für 250 g-Glas, ohne Einlage	à	<b>0,17 €</b>

### Probebecher Kunststoff mit goldfarbigem Deckel

Nr. 35204 •• für 30 g	1 Pack.	à	<b>6,30 €</b>
1 Packung = 15 Stück	ab 5 Pack.	à	<b>5,90 €</b>

35204





35335  
35340

35306  
35318



## RuBee® Deckel-Einlagen

6-farbiges Bienenmotiv

für 500 g Kunststoffdeckel, 80,2 mm Ø

Nr. 35335	1 Packung = 450 Stck.	<b>14,30 €</b>
Nr. 35340	1 Packung = 100 Stck.	<b>3,90 €</b>

*Deckel-Einlagen passen in neutrale Gläser-Deckel*

## Deckel-Einlagen für 82 mm Ø Deckel

Nr. 35305	für 500 g-Glas	1 Packung = 100 Stck.	<b>3,50 €</b>
Nr. 35355	1 Rolle = 450 Stck.		<b>12,90 €</b>
	ab 5 Rollen = 2.250 Stck.	à Rolle	<b>12,50 €</b>

## DIB-Deckel-Einlagen

Nr. 35306	für 250 g-Glas	1 Packung = 100 Stck.	<b>4,10 €</b>
Nr. 35318	1 Rolle = 600 Stck.		<b>17,90 €</b>

## Original DIB-Deckel-Einlagen für 82 mm Ø Deckel

Nr. 35330	für 500 g-Glas	1 Rolle = 600 Stck.	<b>19,90 €</b>
Nr. 35343	für 500 g-Glas	100 Stck.	<b>4,10 €</b>

## Styropor-Versandverpackung

für 6 Stück 500-g-Honiggläser

Nr. 35420			<b>3,49 €</b>
		ab 34 Stück à	<b>3,19 €</b>

## Leerkarton für DIB-Gläser

mit Gefache für 12 x 500 g-Gläser

Nr. 35300	Stück	<b>1,80 €</b>
-----------	-------	---------------

## Leerkarton für DIB-Gläser

mit Gefache für 12 x 250 g-Gläser

Nr. 35299	Stück	<b>1,70 €</b>
-----------	-------	---------------



35305



35330  
35343



35420



35300



35299



35345



35347

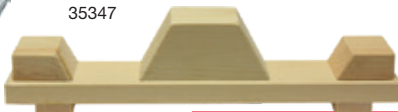

## Sechseckglas Deluxe

mit 43 er TO-Deckel gold

Nr. 35345	450 g = 320 ml	Stück	<b>1,29 €</b>
		ab 24 Stück á	<b>1,09 €</b>
		ab 48 Stück á	<b>1,04 €</b>
		ab 96 Stück á	<b>0,99 €</b>

## Holzgestell für 3 Sechseckgläser Deluxe

Nr. 35347	<b>6,90 €</b>
-----------	---------------



35370  
35360

### Honig-Versandkarton

für 6 Gläser á 500 g

Nr. 35370

Stück	1,49 €
ab 10 Stück á	1,39 €
ab 30 Stück á	1,29 €
ab 100 Stück á	1,19 €



### Honig-Versandkarton

für 6 Gläser á 250 g

Nr. 35360

Stück	1,39 €
ab 10 Stück á	1,29 €
ab 30 Stück á	1,19 €
ab 100 Stück á	1,09 €



35371

### Honig-Lagerkarton

für 12 Gläser á 500 g, Deep + Rundglas

Nr. 35371

Stück	2,29 €
ab 10 Stück á	2,19 €
ab 30 Stück á	1,99 €



35372

### Honigglas-Leerkarton

für 12 Gläser

Nr. 35372

Stück	1,90 €
ab 10 Stück á	1,70 €



35374

35373

### Sechseck-Karton

für 500 g Glas

Nr. 35373

Stück	0,55 €
ab 10 Stück á	0,49 €
ab 50 Stück á	0,43 €

für 250 g Glas

Nr. 35374

Stück	0,55 €
ab 10 Stück á	0,49 €
ab 50 Stück á	0,43 €



35295



### Transportkiste

für 6 Gläser

Nr. 35295

Stück	9,90 €
ab 5 Stück á	8,90 €
ab 10 Stück á	8,30 €



35200



35205



35210



35220  
Ø 250 mm,  
Höhe 265 mm



35230  
Ø 310 mm,  
Höhe 275 mm



35240  
Ø 355 mm,  
Höhe 370 mm



31455

### Honigeimer mit Deckel, aus Kunststoff, für 1 kg

dicht abschließend, leicht zu reinigen, leer ineinander stapelbar, stabile Ausführung, im 4-Farbendruck.

<b>Nr. 35200</b>	1 Stück		<b>1,49 €</b>
	ab 10 Stück	à	<b>1,39 €</b>
	ab 50 Stück	à	<b>1,29 €</b>
	ab 100 Stück	à	<b>1,19 €</b>

**Nr. 35201 Ersatz-Deckel** für 1,0 kg-Eimer **0,45 €**

### Honigeimer mit Deckel, aus Kunststoff, für 1,5 kg

transparent

<b>Nr. 35205</b>	1 Stück		<b>1,29 €</b>
	ab 25 Stück	à	<b>1,19 €</b>
	ab 100 Stück	à	<b>1,09 €</b>

### Honigeimer mit Deckel, aus Kunststoff, für 2,5 kg

dicht abschließend, leicht zu reinigen, leer ineinander stapelbar, stabile Ausführung, im 4-Farbendruck.

<b>Nr. 35210</b>	1 Stück		<b>1,99 €</b>
	ab 10 Stück	à	<b>1,85 €</b>
	ab 40 Stück	à	<b>1,75 €</b>
	ab 80 Stück	à	<b>1,55 €</b>

**Nr. 35211 Ersatz-Deckel** für 2,5 kg-Eimer **0,55 €**

### Honigeimer mit Deckel, aus Kunststoff, für 12,5 kg

dicht abschließend, leicht zu reinigen, leer ineinander stapelbar, stabile Ausführung, im 1-Farbdruck.

<b>Nr. 35220</b>	1 Stück		<b>4,30 €</b>
	ab 10 Stück	à	<b>3,80 €</b>
	ab 25 Stück	à	<b>3,60 €</b>
	ab 50 Stück	à	<b>3,50 €</b>

**Nr. 35221 Ersatz-Deckel** für 12,5 kg-Eimer **1,80 €**

### Honigeimer mit Deckel, aus Kunststoff, für 25 kg

dicht abschließend, leicht zu reinigen, leer ineinander stapelbar, stabile Ausführung, im 1-Farbdruck.

<b>Nr. 35230</b>	1 Stück		<b>6,90 €</b>
	ab 10 Stück	à	<b>6,50 €</b>
	ab 20 Stück	à	<b>6,30 €</b>
	ab 30 Stück	à	<b>6,20 €</b>

**Nr. 35231 Ersatz-Deckel** für 25 kg-Eimer **2,50 €**

### Hobbock mit Deckel, aus Kunststoff, stapelfähig, für 40 kg

<b>Nr. 35240</b>	1 Stück		<b>8,90 €</b>
	ab 6 Stück	à	<b>8,40 €</b>
	ab 12 Stück	à	<b>7,90 €</b>

**Nr. 35241 Ersatz-Deckel** für Hobbock **3,60 €**

### RuBee® Lagerbehälter

mit Deckel und Spannring, **Edelstahl**, stapelfähig, für 40 kg

<b>Nr. 31455</b>	1 Stück		<b>119,00 €</b>
	ab 5 Stück	à	<b>109,90 €</b>



# Fillomat®

## Honigabfüllmaschine

schwarz

Die Fillomat® Honigabfüllanlage kann so Einiges:

► abfüllen ► umpumpen ► cremig rühren

Der Honig wird mit dem mitgelieferten Schlauch aus Ihrem beliebig großen Honigbehälter/Hobbok angesaugt und direkt in das Honigglas tropffrei dosiert. Dazu gibt es verschiedene, mitgelieferte Abfülldüsen, die je nach Glasdurchmesser und Honigviskosität ausgewählt werden. Die Maschine füllt flüssigen und cremigen Honig bei Temperaturen von 20° - 40 °C ab.

**Nr. 31540**

**1.749,00 €**

**Fillomat® Schlauchhalterung**  
Nr. 31535

28,90 €

**Fillomat® Pumprohr**  
Nr. 31536

239,00 €

**Fillomat® Rohrbogen quer**  
Nr. 31541 für 38 mm Schlauch

47,90 €

**Fillomat® Rohrbogen 90°**  
inkl. Quetschhahn, **Edelstahl**  
Nr. 31540-2

59,00 €

**Fillomat® Ansaugstutzen**  
mit Rückschlagventil  
Nr. 31542

37,90 €

**Fillomat® Endschalter extra**  
Nr. 31543

29,90 €

**Fillomat® Silikon Düse extra**  
Nr. 31544

4,90 €

**Fillomat® Edelstahl Schelle**  
Nr. 31545

2,50 €



Vorführvideo unter  
[www.bienen-ruck.de](http://www.bienen-ruck.de)

### Honig-Rühr-Umpumpstation zum Cremigrühren von Honig

Bestehend aus:

- 2 Edelstahlabfüller 50 kg (o. Quetschhahn)
- 2 Schnellkupplungen mit Außengewinde
- 2 Schnellkupplungen für 40 mm Schlauch
- 2 Schellen
- 1 Rohrbogen aus Edelstahl
- 2 Podeste klein und groß für
- 50 kg Abfüller, abwaschbar
- 2 Saugschlauch 1 Meter

**Nr. 31555**

**549,00 €**

(Preis ohne Honig-Abfüllanlage – Art. 31540)





30907

**Anschlussset**  
für Quetschhahn / Schlauch  
Nr. 30907

128,90 €

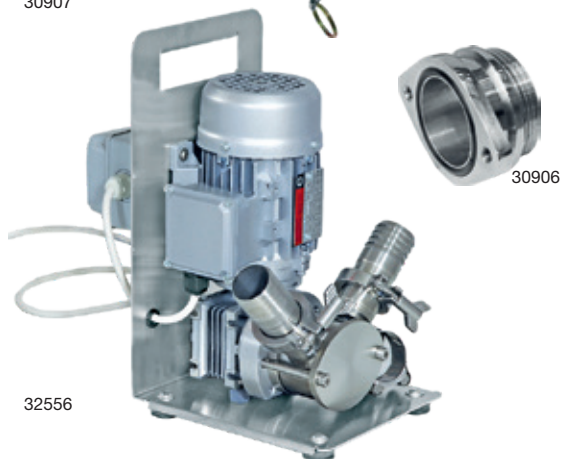

30906

**Quetschhahn-Verbindung**  
Nr. 30906

39,00 €

32556

**RuBee® Honigpumpe**  
Nr. 32556

1.399,00 €



331030

331035

**Fillomat® Trichterabfüller**  
mit Luftdruck  
Nr. 31030

399,00 €

**Fillomat® Trichterabfüller**  
mit Handhebel  
Nr. 31035

279,00 €



31025

31026

**Fillomat®**  
**Edelstahl Hebelquetschhahn**  
mit Handgriff  
Nr. 31025

169,00 €

**Fillomat®**  
**Edelstahl Hebelquetschhahn**  
mit Luftdruck  
Nr. 31026

390,00 €



35490



### RuBee® Honigglas-Etikett Gold- oder Silberprägung

- 60 mm hoch x 70 mm breit
  - Stempelfläche 17 x 56 mm
  - selbstklebend auf Rolle
- 100 Etiketten Vorderseite  
+ 100 Etiketten Rückseite**



35496

#### für 500 g

- Nr. 35490 GOLD** Rolle à **9,30 €**  
ab 3 Rollen à **8,90 €**
- Nr. 35496 SILBER** Rolle à **9,30 €**  
ab 3 Rollen à **8,90 €**



35491

#### ohne „g“-Angabe

- Nr. 35491 GOLD** Rolle à **9,30 €**  
ab 3 Rollen à **8,90 €**
- Nr. 35497 SILBER** Rolle à **9,30 €**  
ab 3 Rollen à **8,90 €**



35497

#### mit Namenseindruck und Gramm-Angabe

1.000 Etiketten Vorder- und Rückseite

- Nr. 35495 GOLD** Rolle à **105,00 €**

Etiketten VS + 300 Etiketten RS

- Nr. 35494 GOLD** 300 Etiketten **41,90 €**



35495 + 35494



35494



### RuBee® Gewährverschluss

15 x 95 mm, selbstklebend,

**GOLD, 1 Rolle = 100 Stück**

- Nr. 35492** Rolle à **3,50 €**  
ab 3 Rollen à **3,30 €**  
ab 10 Rollen à **2,99 €**

**SILBER, 1 Rolle = 200 Stück**

- Nr. 35498** Rolle à **6,00 €**  
ab 3 Rollen à **5,60 €**  
ab 10 Rollen à **5,20 €**



35492



35498

### RuBee®

### Gold Honigglas-Etikett

für 50 – 500 g Gläser, ohne „g“-Angabe  
29 x 165 mm, selbstklebend

100 Stück auf Rolle

- Nr. 35493** Rolle à **6,90 €**



35493



35393

35394



35391



35392



35386



35387

## Honigglas-Etikett „NATURA“

mit Stempelfläche

für 250 g

Nr. 35393 1 Pack = 100 Stück 5,10 €  
ab 5 Pack à 4,90 €

für 500 g

Nr. 35394 1 Pack = 100 Stück 5,10 €  
ab 5 Pack à 4,90 €

## Honigglas-Etikett „ÖKO-Wiese“

mit Stempelfläche

für 250 g

Nr. 35391 1 Pack = 100 Stück 5,10 €  
ab 5 Pack à 4,90 €

für 500 g

Nr. 35392 1 Pack = 100 Stück 5,10 €  
ab 5 Pack à 4,90 €

## Honigglas-Etikett mit Deckellasche

mit Stempelfläche

für 500 g

Nr. 35386 1 Pack = 100 Stück 6,70 €  
ab 3 Pack à 6,30 €

für 250 g

Nr. 35387 1 Pack = 100 Stück 6,70 €  
ab 3 Pack à 6,30 €



# Honig-Etiketten

mit Namenseindruck und regional bezogener Werbung, (z.B. Bayerischer Bienenhonig, Deutscher Bienenhonig usw.), im 4-Farbdruck, „selbstklebend“, für 500 g + 250 g Gläser!

Die blau hinterlegte Fläche kann bedruckt werden. Auf dem Original-Etikett ist diese Farbgebung nicht vorhanden, sondern nur der von Ihnen angegebene Druck in schwarz (siehe unteres Etikett).

*Bei telefonischer Bestellung übernehmen wir für Druckfehler keine Haftung!*



**Trocken abziehbar!**

**Preise für Honig-Etiketten mit Namenseindruck:**  
 300 Stück **31,50 €**  
 500 Stück **47,00 €**  
 1000 Stück **79,90 €**

Art.-Nr.: 35407	Blütenhonig-Etikett	500 g
Art.-Nr.: 35409	Blütenhonig-Etikett	250 g
Art.-Nr.: 35431	Waldhonig-Etikett	500 g
Art.-Nr.: 35432	Waldhonig-Etikett	250 g

**Mindestbestellmenge 300 Stück**



## Honig-Etiketten im 4-Farben-Druck

35406 + 35440



Vom Erzeuger zum Verbraucher.  
**Qualität vom Imker**  
Honig kristallisiert mit der Zeit.  
Sie können festen Honig im Warmwasserbad (bis 40°) wieder verflüssigen.

IMKER UND ABFÜLLER:



Füllmenge  
**500 g**

©BIENEN-FLUCK 1997

DEUTSCHER  
BIENEN  
HONIG

Essen Sie Honig vom Imker, denn heimische Bienen erhalten die Natur. Ihr Beitrag zum Umweltschutz.  
**Mehrwegglas – Zurück zum Imker!**  
Kühl, trocken, dunkel lagern.

Mindestens haltbar bis:

für 500 g-Honigglas, „nassklebend“  
mit **Eindruck**

- Nr. 35406
- Nr. 35406- 1 »Deutscher«
- Nr. 35406- 2 »Thüringer«
- Nr. 35406- 3 »Vogtländischer«
- Nr. 35406- 4 »Rhöner«
- Nr. 35406- 5 »Fränkischer«
- Nr. 35406- 6 »Bayerischer«
- Nr. 35406- 7 »Westfälischer«
- Nr. 35406- 8 »Holsteiner«
- Nr. 35406- 9 »Mecklenburger«
- Nr. 35406-10 »Niedersächsischer«
- Nr. 35406-11 »Friesischer«
- Nr. 35406-12 »Brandenburger«
- Nr. 35406-13 »Sächsischer«
- Nr. 35406-14 »Schwäbischer«
- Nr. 35406-15 »Badischer«
- Nr. 35406-16 »Pfälzer«
- Nr. 35406-17 »Berliner«
- Nr. 35406-18 »Hamburger«
- Nr. 35406-19 »Bremer«
- Nr. 35406-20 »Allgäuer«
- Nr. 35406-21 »Harzer«
- Nr. 35406-22 »Rheinischer«
- »Norddeutscher«

35405



Vom Erzeuger zum Verbraucher.  
**Qualität vom Imker**  
Honig kristallisiert mit der Zeit.  
Sie können festen Honig im Warmwasserbad (bis 40°) wieder verflüssigen.

Mindestens haltbar bis:

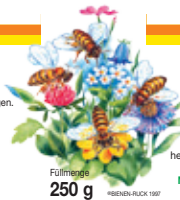

Füllmenge  
**250 g**

©BIENEN-FLUCK 1997

DEUTSCHER  
BIENEN  
HONIG

Essen Sie Honig vom Imker, denn heimische Bienen erhalten die Natur. Ihr Beitrag zum Umweltschutz.  
**Mehrwegglas – Zurück zum Imker!**  
Kühl, trocken, dunkel lagern.



35397

Vom Erzeuger zum Verbraucher.  
**Qualität vom Imker**  
Honig kristallisiert mit der Zeit.  
Sie können festen Honig im Warmwasserbad (bis 40°) wieder verflüssigen.

Mindestens haltbar bis:



Füllmenge  
**125 g**

©BIENEN-FLUCK 1997

DEUTSCHER  
BIENEN  
HONIG

Essen Sie Honig vom Imker, denn heimische Bienen erhalten die Natur. Ihr Beitrag zum Umweltschutz.  
**Mehrwegglas – Zurück zum Imker!**  
Kühl, trocken, dunkel lagern.

für 500 g-Honigglas, „selbstklebend“  
auf Rolle

Nr. 35440 (Eindruck + Preis wie 35406)

	1 Pack = 100 Stück	<b>6,70 €</b>
ab 3 Pack		à <b>6,30 €</b>
ab 10 Pack		à <b>5,90 €</b>

für 250 g-Honigglas, „nassklebend“

Nr. 35405	1 Pack = 100 Stück	<b>6,70 €</b>
	ab 3 Pack	à <b>6,30 €</b>
	ab 10 Pack	à <b>5,90 €</b>

für 125 g-Honigglas, „nassklebend“

Nr. 35397	1 Pack = 100 Stück	<b>6,70 €</b>
	ab 3 Pack	à <b>6,30 €</b>
	ab 10 Pack	à <b>5,90 €</b>

für 50 g-Honigglas, „nassklebend“

Nr. 35400	1 Pack = 100 Stück	<b>6,70 €</b>
	ab 3 Pack	à <b>6,30 €</b>
	ab 10 Pack	à <b>5,90 €</b>

für 30 g-Honiggläschen, „nassklebend“

Nr. 35408	1 Pack = 100 Stück	<b>6,70 €</b>
	ab 3 Pack	à <b>6,30 €</b>
	ab 10 Pack	à <b>5,90 €</b>

35400



Vom Erzeuger zum Verbraucher.  
**Qualität vom Imker**  
Honig kristallisiert mit der Zeit.  
Sie können festen Honig im Warmwasserbad (bis 40°) wieder verflüssigen.

Mindestens haltbar bis:



Füllmenge  
**50 g**

©BIENEN-FLUCK 1997

DEUTSCHER  
BIENEN  
HONIG

Essen Sie Honig vom Imker, denn heimische Bienen erhalten die Natur. Ihr Beitrag zum Umweltschutz.  
**Mehrwegglas – Zurück zum Imker!**  
Kühl, trocken, dunkel lagern.



35408

Vom Erzeuger zum Verbraucher.  
**Qualität vom Imker**  
Honig kristallisiert mit der Zeit.  
Sie können festen Honig im Warmwasserbad (bis 40°) wieder verflüssigen.

Mindestens haltbar bis:



Füllmenge  
**30 g**

©BIENEN-FLUCK 1997

DEUTSCHER  
BIENEN  
HONIG

Essen Sie Honig vom Imker, denn heimische Bienen erhalten die Natur. Ihr Beitrag zum Umweltschutz.  
**Mehrwegglas – Zurück zum Imker!**  
Kühl, trocken, dunkel lagern.



35430

**DEUTSCHER  
HONIG**

Vom Erzeuger zum Verbraucher.

**Qualität vom Imker**

Honig kristallisiert mit der Zeit. Sie können festen Honig im Warmwasserbad (bis 40°) wieder verflüssigen.

**IMKER UND ABFÜLLER:**



Füllmenge

**500 g**

©BIENEN-RÜCK 1997

Mindestens haltbar bis:

**DEUTSCHER  
BIENEN  
HONIG**

Essen Sie Honig vom Imker, denn heimische Bienen erhalten die Natur. Ihr Beitrag zum Umweltschutz.

**Mehrwegglas – Zurück zum Imker!**  
Kühl, trocken, dunkel lagern.

für 500 g-Honigglas, „nassklebend“

**Nr. 35430**

1 Pack = 100 Stück	<b>6,70 €</b>
ab 3 Pack	à <b>6,30 €</b>
ab 10 Pack	à <b>5,90 €</b>

35429

**DEUTSCHER  
HONIG**

Vom Erzeuger zum Verbraucher.

**Qualität vom Imker**

Honig kristallisiert mit der Zeit. Sie können festen Honig im Warmwasserbad (bis 40°) wieder verflüssigen.

Mindestens haltbar bis:



Füllmenge

**250 g**

©BIENEN-RÜCK 1997

**DEUTSCHER  
BIENEN  
HONIG**

Essen Sie Honig vom Imker, denn heimische Bienen erhalten die Natur. Ihr Beitrag zum Umweltschutz.

**Mehrwegglas – Zurück zum Imker!**  
Kühl, trocken, dunkel lagern.

für 500 g-Honigglas, „selbstklebend“  
auf Rolle

**Nr. 35441** (Eindruck + Preis wie 35430)

für 250 g-Honigglas, „nassklebend“

**Nr. 35429**

1 Pack = 100 Stück	<b>6,70 €</b>
ab 3 Pack	à <b>6,30 €</b>
ab 10 Pack	à <b>5,90 €</b>

35396

**DEUTSCHER  
HONIG**

Vom Erzeuger zum Verbraucher.

**Qualität vom Imker**

Honig kristallisiert mit der Zeit. Sie können festen Honig im Warmwasserbad (bis 40°) wieder verflüssigen.

Mindestens haltbar bis:



Füllmenge

**125 g**

©BIENEN-RÜCK 1997

**DEUTSCHER  
BIENEN  
HONIG**

Essen Sie Honig vom Imker, denn heimische Bienen erhalten die Natur. Ihr Beitrag zum Umweltschutz.

**Mehrwegglas – Zurück zum Imker!**  
Kühl, trocken, dunkel lagern.

für 125 g-Honigglas, „nassklebend“

**Nr. 35396**

1 Pack = 100 Stück	<b>6,70 €</b>
ab 3 Pack	à <b>6,30 €</b>
ab 10 Pack	à <b>5,90 €</b>

35435

**DEUTSCHER  
HONIG**

Vom Erzeuger zum Verbraucher.

**Qualität vom Imker**

Honig kristallisiert mit der Zeit. Sie können festen Honig im Warmwasserbad (bis 40°) wieder verflüssigen.

Mindestens haltbar bis:



Füllmenge

**50 g**

©BIENEN-RÜCK 1997

**DEUTSCHER  
BIENEN  
HONIG**

Essen Sie Honig vom Imker, denn heimische Bienen erhalten die Natur. Ihr Beitrag zum Umweltschutz.

**Mehrwegglas – Zurück zum Imker!**  
Kühl, trocken, dunkel lagern.

für 50 g-Honigglas, „nassklebend“

**Nr. 35435**

1 Pack = 100 Stück	<b>6,70 €</b>
ab 3 Pack	à <b>6,30 €</b>
ab 10 Pack	à <b>5,90 €</b>

35436

**DEUTSCHER  
HONIG**

Vom Erzeuger zum Verbraucher.

**Qualität vom Imker**

Honig kristallisiert mit der Zeit. Sie können festen Honig im Warmwasserbad (bis 40°) wieder verflüssigen.

Mindestens haltbar bis:



Füllmenge

**30 g**

©BIENEN-RÜCK 1997

**DEUTSCHER  
BIENEN  
HONIG**

Essen Sie Honig vom Imker, denn heimische Bienen erhalten die Natur. Ihr Beitrag zum Umweltschutz.

**Mehrwegglas – Zurück zum Imker!**  
Kühl, trocken, dunkel lagern.

für 30 g-Honiggläschen, „nassklebend“

**Nr. 35436**

1 Pack = 100 Stück	<b>6,70 €</b>
ab 3 Pack	à <b>6,30 €</b>
ab 10 Pack	à <b>5,90 €</b>

**Gewährverschluss Blüte  
im 4-Farbedruck**

15 x 95 mm, selbstklebend,

**1 Rolle = 100 Stück****Nr. 35395**Rolle à **3,50 €**ab 2 Rollen à **3,30 €**ab 10 Rollen à **2,99 €**

36004



36005



36013

Art.-Nr.	Bezeichnung	Größe		Preis je 10 Stck.
<b>Nr. 36004</b>	<b>Gelée Royale, 100% rein</b>	100 x 45 mm /	für Glas Füllmenge 100 g	<b>1,50 €</b>
<b>Nr. 36005</b>	<b>Gelée Royale, 100% rein</b>	65 x 40 mm /	für Glas Füllmenge 30 g	<b>1,50 €</b>
<b>Nr. 36013</b>	<b>Gelée Royale, 100% rein</b>	65 x 40 mm /	für Glas Füllmenge 25 g	<b>1,50 €</b>



36012



36002



36016



36014

Art.-Nr.	Bezeichnung	Größe	Preis je 10 Stck.
<b>Nr. 36012</b>	<b>Propolis flüssig, 20 ml, mit 20% Propolisanteil</b>	90 x 35 mm / für Glas	<b>1,50 €</b>
<b>Nr. 36002</b>	<b>Propolis flüssig, 30 ml, mit 30% Propolisanteil</b>	100 x 45 mm / für Glas	<b>1,50 €</b>
<b>Nr. 36016</b>	<b>Propolis flüssig, 20 ml, mit 40% Propolisanteil</b>	90 x 35 mm / für Glas	<b>1,50 €</b>
<b>Nr. 36014</b>	<b>Propolis UNIVERSAL (ohne Eindruck)</b>	90 x 35 mm / für Glas	<b>1,50 €</b>

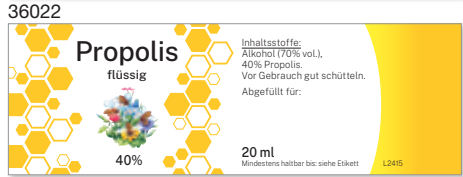

Art.-Nr.	Bezeichnung	Größe	Preis je 10 Stück
<b>Nr. 36020</b>	<b>Propolis flüssig, 20 ml, mit 20% Propolisanteil</b>	105 x 35 mm / für Glas	<b>1,50 €</b>
<b>Nr. 36021</b>	<b>Propolis flüssig, 30 ml, mit 30% Propolisanteil</b>	105 x 35 mm / für Glas	<b>1,50 €</b>
<b>Nr. 36022</b>	<b>Propolis flüssig, 20 ml, mit 40% Propolisanteil</b>	105 x 35 mm / für Glas	<b>1,50 €</b>
<b>Nr. 36023</b>	<b>Propolis UNIVERSAL (ohne Eindruck)</b>	105 x 35 mm / für Glas	<b>1,50 €</b>

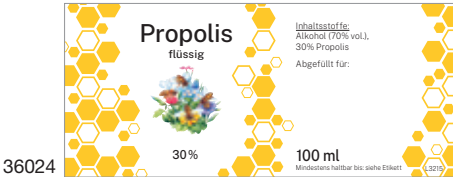

**Propolis flüssig WABE**

**Nr. 36024** 100x45 mm  
Füllmenge 100ml  
1 Pack a 10 Stück **1,50 €**

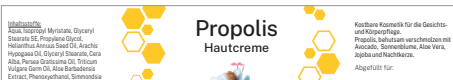

**Hautcreme WABE**

120x40 mm, Füllmenge 120 ml  
**Nr. 36045 Propolis**  
1 Pack a 10 Stück **1,50 €**



**Nr. 36046 Geleé Royale**  
1 Pack a 10 Stück **1,50 €**



**Nr. 36047 Honig**  
1 Pack a 10 Stück **1,50 €**



**Blütenpollen Kapseln WABE**

**Nr. 36041** 100x45 mm,  
Füllmenge 100 Stück  
1 Pack a 10 Stück **1,50 €**

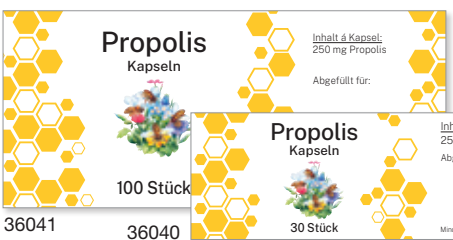

**Nr. 36040** 95x31 mm,  
Füllmenge 30 Stück  
1 Pack a 10 Stück **1,50 €**



36001

## Blütenpollen-Etiketten

**Nr. 36000** 100x120 mm  
Füllmenge 1000 g  
Preis je 10 Stck. **2,60 €**

**Nr. 36001** 140 x 58 mm / für Glas  
Füllmenge 250 g  
Preis je 10 Stck. **1,80 €**  
1 Rolle 100 Stück **120,00 €**

36000



36042-36044

## Blütenpollen-Etiketten WABE

99x125 mm,  
Füllmenge 1.000 g

**Nr. 36042** Spanischer  
Preis je 10 Stück **2,60 €**

**Nr. 36043** Europäischer  
Preis je 10 Stück **2,60 €**

**Nr. 36044** Deutscher  
Preis je 10 Stück **2,60 €**

## „MET HONIG-WEIN“ Etikett

Format: 100 x 65 mm

**Nr. 36011** 1 Rolle = 100 Stück **9,90 €**



36011



35627

## Blütenpollen-Etiketten WABE rund

**Nr. 35627** Ø 40 mm

1 Pack = 10 Stück **1,50 €**  
ab 11 Packungen á **1,30 €**



36017  
36018  
36019

## Etikett „Zauber der Natur“

**Nr. 36017** Ø 4,0 cm,  
1 Pack = 10 Stück **1,80 €**  
ab 10 Packungen á **1,60 €**

**Nr. 36018** Ø 5,0 cm  
1 Pack = 10 Stück **1,90 €**  
ab 10 Packungen á **1,70 €**

**Nr. 36019** Ø 6,5 cm  
1 Pack = 10 Stück **2,30 €**  
ab 10 Packungen á **2,10 €**



36015



36051

## „MET HONIG-WEIN“ Etikett schwarz/gold, Format: 100 x 100 mm

**Nr. 36015** 1 Rolle = 72 Stück **9,90 €**

## Etikettenentferner

**Nr. 36051** 200 ml **13,90 €**



36050

### Etikettier-Fix

SCHNELL – EINFACH – SAUBER

Die Etiketten kleben mit klarem Wasser einwandfrei! Ein patentes, kleines Hilfsmittel, welches das Anbringen von **nassklebenden** Etiketten zum Kinderspiel macht.

Nr. 36050

19,90 €



31036

### FillOmat® Etikettierer

Manuell

Die manuelle Fillomat Etikettiermaschine ist geeignet für runde Flaschen, Plastikflaschen, Glasflaschen, Metallflaschen etc. Durch die gleichbleibende Qualität trägt die Etikettiermaschine zu einer höheren Produktionseffizienz bei.

Nr. 31036

219,00 €

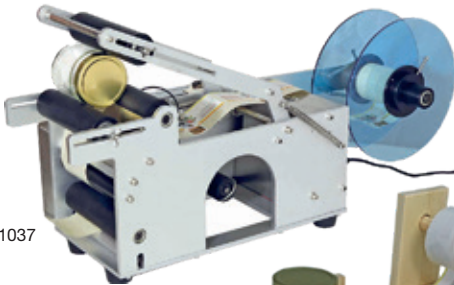

31037

### FillOmat® Etikettierer

Halbautomatik

Nr. 31037

599,00 €



36055

### Etikettier Meister

aus Holz

Mit dem Etikettier Meister können Sie die Etiketten immer gleichmäßig aufkleben. Einfach das passende Unterlegholz einsetzen. Im Lieferumfang sind 3 verschiedene Unterleghölzer enthalten.

Nr. 36055

39,90 €



31039

### FillOmat® Manueller Etikettierer

ideal für Honiggläser + Flaschen

Die manuelle Fillomat Etikettiermaschine ist geeignet für runde Flaschen, Plastikflaschen, Glasflaschen, Metallflaschen etc. Durch die gleichbleibende Qualität trägt die Etikettiermaschine zu einer höheren Produktionseffizienz bei.

Nr. 31039

339,00 €



# Lehrtafel farbig

## „Das Leben der Honigbiene“

Format: 85 x 60 cm

Nr. 37650

17,50 €

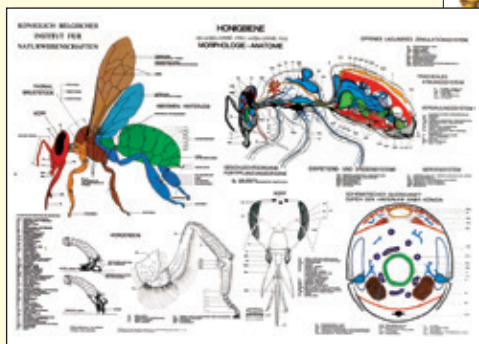

## „Anatomie der Honigbiene“

Format: 100 x 70 cm

Nr. 37651

23,00 €

## „Die Honigbiene“

Papierposter 60 x 84 cm mit 4 Ösen

Nr. 37652

17,50 €

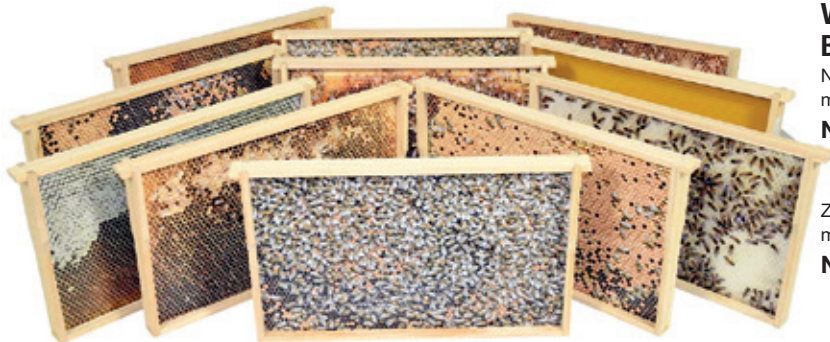
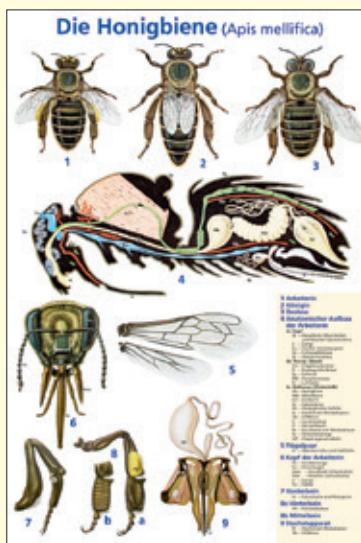

## Virtuelles Bienenvolk

Normalmaß-Set mit 11 Rähmchen

Nr. 37655

129,00 €

Zandermaß-Set mit 10 Rähmchen

Nr. 37656

129,00 €



37660



37661

## Laminiertes Poster

Größe 60 x 87 cm,  
mit fester Metallschiene  
und Aufhängeöse

„Die Tätigkeiten  
der Arbeiterbiene“

37660 17,90 €

„Waben und Wachs“

37661 17,90 €



37662



37663

„Blütenstaub  
und Honig“

37662 17,90 €

„Die Trachtbiene“

37663 17,90 €

**Poster-Set**

4 Stück

37664 65,90 €



35313

### Autoaufkleber

im 6-Farben-Druck, wetterfest

„ZAUBER DER NATUR –  
SCHÜTZT DIE BIENEN“

Größe: 13 x 16 cm

Nr. 35313

1,10 €



35316 / 35317



36938 / 36939

**Aufkleber Sumsi**

Nr. 35316 groß 15 x 12 cm 1,80 €

Nr. 35317 klein 7,5 x 6 cm 1,00 €



36937



36936

**Aufkleber Biene**

Nr. 36938 groß 15 x 12 cm 2,30 €

Nr. 36939 klein 10 x 8 cm 0,70 €

**Aufkleber Agro Biene**

schwarz, auch für Autos

Nr. 36937 13 x 10 cm 2,20 €

**Aufkleber „Bee Happy“**

schwarz, auch für Autos

Nr. 36936 14 x 12 cm 2,20 €



36959



35319

**Aufkleber Bienen**

auf der Rolle

Nr. 36959 500 Stück 4,90 €

**Aufkleber Bienenkorb Wappen**

Nr. 35319 12 x 9 cm 1,10 €

**Aufkleber „I love Bienen“**

schwarz, auch für Autos

Nr. 36940 15 x 9 cm 2,20 €

gelb, auch für Autos

Nr. 36941 15 x 9 cm 2,20 €



36940



36942



36943

**Aufkleber Imkerin**

schwarz, auch für Autos

Nr. 36942 14 x 7 cm 2,20 €

gelb, auch für Autos

Nr. 36943 14 x 7 cm 2,20 €



36941



36944



36945



36948



36946



36947

36949

### Aufkleber Imker + Beute

schwarz, auch für Autos

**Nr. 36944** 15 x 10 cm **2,20 €**

gelb, auch für Autos

**Nr. 36945** 15 x 10 cm **2,20 €**

### Aufkleber Imker mit Smoker

schwarz, auch für Autos

**Nr. 36946** 14 x 6 cm **2,20 €**

gelb, auch für Autos

**Nr. 36947** 14 x 6 cm **2,20 €**

### Aufkleber Imker mit Rähmchen

schwarz, auch für Autos

**Nr. 36948** 14 x 7 cm **2,20 €**

gelb, auch für Autos

**Nr. 36949** 14 x 7 cm **2,20 €**



35314



35851



35850



35852

### Papier-Tragetasche mit Kordelgriff

Breite: 18 cm, Tiefe: 8 cm, Höhe: 23,5 cm

Die ideale Tragetasche z. B. für 2 - 4 Gläser Honig oder als Geschenkverpackung.

**Nr. 35314** 1 Stck. **0,35 €**  
 ab 10 Stck. á **0,32 €**  
 ab 50 Stck. á **0,30 €**  
 ab 300 Stck. á **0,28 €**

### Papier-Tragetasche

Größe M – 18 x 8 x 22 cm

**Nr. 35850** 1 Stck. **0,35 €**  
 ab 10 Stck. á **0,31 €**  
 ab 100 Stck. á **0,29 €**  
 ab 300 Stck. á **0,27 €**

Größe L – 24 x 11 x 31 cm

**Nr. 35851** 1 Stck. **0,39 €**  
 ab 10 Stck. á **0,33 €**  
 ab 100 Stck. á **0,29 €**  
 ab 300 Stck. á **0,27 €**

Größe XL – 32 x 12 x 41 cm

**Nr. 35852** 1 Stck. **0,50 €**  
 ab 10 Stck. á **0,47 €**  
 ab 50 Stck. á **0,44 €**  
 ab 250 Stck. á **0,42 €**



35312



37069

**Baumwoll-Tragetasche**

Größe 38 x 43 cm

<b>Nr. 35312</b>	1 Stück	<b>1,70 €</b>
	ab 10 Stück á	<b>1,60 €</b>
	ab 50 Stück á	<b>1,40 €</b>

**Baumwoll Tragetasche Biene**

Naturstoff mit braunem Bild

Größe 36,5 x 43 cm

<b>Nr. 37069</b>		<b>2,40 €</b>
	ab 10 Stück á	<b>2,15 €</b>

**Tragetasche gelb Bienenkorb**

Größe 34 x 30,5 cm

<b>Nr. 37071</b>		<b>2,40 €</b>
	ab 10 Stück á	<b>2,15 €</b>



37071



37072

**Tragetasche schwarz****Honigtopf**

Größe 34 x 30,5 cm

<b>Nr. 37072</b>		<b>2,40 €</b>
	ab 10 Stück á	<b>2,15 €</b>

**HOBBEE®****Papier Flaschentasche**

naturfarben, mit Kordelgriffen

Größe 14 x 8 cm, Höhe 38 cm

<b>Nr. 35855</b>		<b>0,60 €</b>
	ab 10 Stück á	<b>0,50 €</b>
	ab 100 Stück á	<b>0,47 €</b>



35322



35855

**Papier Flachbeutel mit Bienen**

Größe 13 x 18 cm, Packung 100 Stück

<b>Nr. 35322</b>	Packung	<b>7,90 €</b>
	ab 3 Packungen á	<b>7,30 €</b>



### Klarsicht-Honigglasbeutel

Größe 23,5 x 14,5 cm

Nr. 35325 100 Stück 15,90 €

Nr. 35326 1 Stück á 0,25 €



### Klarsicht-Honigglasbeutel

Größe 19 x 11,5 cm

Nr. 35327 100 Stück 13,90 €

Nr. 35328 1 Stück á 0,18 €

35325

35327

### HOBSEE®

#### Honigglasbeutel NATUR

- für zwei 500g Gläser
- Größe: 28 x 16 cm
- Naturstoff mit braunem Bild

Nr. 36950 Bienenkorb 1,90 €

Nr. 36951 Bär 1,90 €

Nr. 36952 Biene 1,90 €

Nr. 36953 Honigtopf 1,90 €

Nr. 36954 Hexagon 1,90 €

Nr. 36955 Wabe 1,90 €

Nr. 36956 Blume 1,90 €

Nr. 36957 Imker 1,90 €

Nr. 36958 Honig 1,90 €



36950 - 36958 NATUR

36960- 36968 GELB

#### Honigglasbeutel GELB

Nr. 36960 Bienenkorb 1,90 €

Nr. 36961 Bär 1,90 €

Nr. 36962 Biene 1,90 €

Nr. 36963 Honigtopf 1,90 €

Nr. 36964 Hexagon 1,90 €

Nr. 36965 Wabe 1,90 €

Nr. 36966 Blume 1,90 €

Nr. 36967 Imker 1,90 €

Nr. 36968 Honig 1,90 €





31570



### Geschenband „Biene“

24 mm breit, aus Satin,

**Nr. 31570** 25 m Rolle **9,90 €**



31565

10 mm breit, aus Satin,

**Nr. 31565** 25 m Rolle **7,40 €**



31572

### Geschenband weiß

mit Bienenmotiv

15 mm breit, Polyester,

**Nr. 31571** 20 m Rolle **14,90 €**

**Nr. 31572** 3 m Rolle **3,90 €**

31571



31672

### Klarsicht-Geschenfolie

mit Bienenmotiv,  
50 Meter x 70 cm

**Nr. 31675** **19,90 €**

31675

### Geschenkpapier Biene

naturfarben mit Bienenmotiv,  
25 Meter x 70 cm

**Nr. 31672** **14,40 €**



31574

### Verkaufsständer für Gläser

für 25 Gläser 500 g (ohne Inhalt)

**Nr. 31574** **67,90 €**



35365

### Honig Verkaufsbude aus Holz

Außenmaße: 52 x 40 cm, Höhe: 64 cm  
mit Rückgabefenster für leere Gläser

**Nr. 35365** **174,00 €**



35800

Um Ihren Honig noch attraktiver und hochwertiger vermarkten zu können, bieten wir Ihnen einen völlig neu gestalteten Theken-Aufsteller an. Das optische Erscheinungsbild des einheimischen Honigs wird dadurch aufgewertet und der Verkauf gefördert.

### Theken-Aufsteller

für 9 Gläser Honig

**Nr. 35800** ohne Inhalt

1 Stück **14,50 €**

ab 3 Stück á **13,90 €**

ab 5 Stück á **12,90 €**

ab 10 Stück á **11,90 €**



### Faltkarton Blumenwiese

für 1 Glas Honig 500 g

**Nr. 35380** 0,45 €

ab 100 Stück à 0,42 €

für 2 Gläser Honig 500 g

**Nr. 35385** 1,10 €

ab 100 Stück à 1,05 €

für 3 Gläser Honig 500 g

**Nr. 35390** 1,15 €

ab 100 Stück à 1,10 €

### FBA - Faltkarton

für 1 Glas Honig 500 g

**Nr. 35308** 0,45 €

ab 100 Stück à 0,43 €

für 2 Gläser Honig 500 g

**Nr. 35310** 1,35 €

ab 130 Stück à 1,29 €

für 3 Gläser Honig 500 g

**Nr. 35309** 1,45 €

ab 100 Stück à 1,35 €

### FBA - Faltkarton

für 1 Glas Honig 250 g

**Nr. 35381** 0,45 €

ab 100 Stück à 0,42 €

für 3 Gläser Honig 250 g

**Nr. 35311** 1,25 €

ab 100 Stück à 1,15 €

### FBA - Faltkarton

für 3 Gläser Honig 35 g

**Nr. 35382** 0,49 €

ab 100 Stück à 0,45 €

35385



35380

35390



35308



35310



35309



35381



35311



35382



35750

**Klebe-Werbeshired**

**„Echter Deutscher Honig“**

laminiert, mit ruckseitiger Klebefolie und buntem Druck

**Nr. 35750** GröÙe: 38 x 20 cm **6,70 €**



3300

**Warnschild „Vorsicht Bienen“**

gelber Kunststoff, rote Schrift

**Nr. 3300** GröÙe: 30 x 20 cm **4,10 €**



35830

**Warnschild „Betreten des Bienenstands auf eigene Gefahr“**

**Nr. 35830** GröÙe: 30 x 21 cm **4,40 €**



35831

**„Stechgefahr – Telefonnummer des Imkers“**

**Nr. 35831** GröÙe: 30 x 21 cm **4,40 €**



35801

**Honig-Werbeshired**

gelber Kunststoff, schwarze Schrift

**„Honig vom Imker“**

**Nr. 35801** GröÙe: 35 x 25 cm **4,40 €**



35802/35803

**„Honig aus eigener Imkerei“**

**Nr. 35802** GröÙe: 35 x 25 cm **4,40 €**

**Nr. 35803** GröÙe: 21 x 15 cm **3,20 €**



35804/35805/35806

**Außen-Werbeshired**

„Honig aus eigener Imkerei“, aus PVC, wetterfest

**Nr. 35806** klein, GröÙe: 15 x 21 cm **4,50 €**

**Nr. 35805** mittel, GröÙe: 35 x 25 cm **8,50 €**

**Nr. 35804** groß, GröÙe: 48 x 68 cm **24,90 €**



37632

**Infoschild „Bienenstand“**

**Nr. 37632** GröÙe: 18 x 21,5 cm **2,50 €**



31590



31595

**Deko-Holzwaibe**

**Nr. 31595** 35 cm **19,50 €**

**Nr. 31590** 27 cm **15,50 €**



31580



31585

**Nr. 31580** 19 cm **12,40 €**

**Nr. 31585** 19 cm, mit Rückwand **13,70 €**



36980



36981



36982



36983



36984



36985

## HOBREE® Banner

mit verzinkten Befestigungsösen.  
Maße 100 x 100 cm

„Honig aus eigener Imkerei“  
Nr. 36980 18,90 €

„Honig ein Produkt der Natur“  
Nr. 36981 18,90 €

„Honigverkauf“  
Nr. 36982 18,90 €

„Honig und Bienenprodukte“  
Nr. 36983 18,90 €

„Bienenhaus“  
Nr. 36984 18,90 €

## HOBREE® Banner

mit verzinkten Befestigungsösen.  
Maße 200 x 100 cm

„Honig aus eigener Imkerei“  
Nr. 36985 39,90 €

„Honig ein Produkt der Natur“  
Nr. 36986 39,90 €

„Honigverkauf“  
Nr. 36987 39,90 €

„Honig und Bienenprodukte“  
Nr. 36988 39,90 €

„Bienenhaus“  
Nr. 36989 39,90 €



36986



36987



36988



36989



31575



**Deko-Holzrahmen**

3 Rahmen mit Grundplatte

Nr. 31575 **43,90 €**

37550



**Brotzeitbrett mit Sumsi**

Größe: 150 x 230 x 10 mm

Nr. 37550 **5,90 €**

ab 10 Stück à **4,70 €**

**HOBBEE® Honignehmer** Silikon

Nr. 35329 **3,90 €**

**Honignehmer** aus **Edelstahl**

Nr. 35324 **3,90 €**

**HOBBEE® Honignehmer** aus Holz

Nr. 35336 **1,50 €**

ab 10 Stück à **1,20 €**

ab 25 Stück à **1,10 €**

ab 100 Stück à **0,99 €**

35329



35324

35336



35334

**Honig-Probierspachtel**

Nr. 35334 100 Stück im Pack **3,60 €**

ab 5 Pack à **3,30 €**

ab 20 Pack à **2,99 €**

**RuBee® Honignehmer**

aus gedrehtem Holz, unbehandelt, sauber und splitterfrei

Nr. 35331 **1,60 €**

ab 10 Stück à **1,30 €**

ab 25 Stück à **1,20 €**

ab 100 Stück à **0,99 €**

**Honignehmer Bienenkorb**

aus Glas

Nr. 35332 **9,30 €**

**RuBee® Honignehmer** aus **Edelstahl**

Nr. 35333 **2,90 €**

31563



35332

35333

**Honigglas Dispenser**

inklusive 82er + 66er Deckel

Nr. 31563 **6,40 €**



### Wischfeste Stempelfarbe

schwarz für Glanzpapier

**35720** 50 ml **9,50 €**

### Stempelkissen

ungetränkt

**35721** **7,50 €**

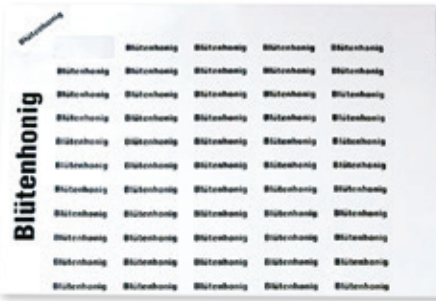

### Vom Erzeuger abgefüllt

Mehrwegglas zurück zum Imker

### Haftetiketten

**Nr. 35611** Vom Erzeuger abgefüllt! **2,20 €**  
Mehrwegglas zurück zum Imker!  
20 x 50 mm, 96 Stück

**Nr. 35622** „mindestens haltbar bis“ **1,30 €**  
20 x 20 mm,  
100 Stück

**Nr. 35640** „Kühl, trocken, dunkel lagern“ **1,30 €**  
12 x 30 mm, 110 Stück

**Nr. 35641** „Etikett vor dem Spülen entfernen!“ **1,30 €**  
12 x 30 mm, 110 Stück

### Sortenstempel

<b>Nr. 35700</b>	Waldhonig	<b>3,90 €</b>
<b>Nr. 35701</b>	Blütenhonig	<b>3,90 €</b>
<b>Nr. 35702</b>	Blütenhonig cremig	<b>3,90 €</b>
<b>Nr. 35703</b>	Sommertrachthonig	<b>3,90 €</b>
<b>Nr. 35704</b>	Rapshonig	<b>3,90 €</b>
<b>Nr. 35705</b>	Löwenzahn und andere Trachten	<b>3,90 €</b>
<b>Nr. 35706</b>	Linde mit Sommertracht	<b>3,90 €</b>
<b>Nr. 35707</b>	Löwenzahn	<b>3,90 €</b>
<b>Nr. 35708</b>	Akazienhonig	<b>3,90 €</b>
<b>Nr. 35709</b>	Klee	<b>3,90 €</b>
<b>Nr. 35710</b>	Tanne	<b>3,90 €</b>
<b>Nr. 35711</b>	Phazelia	<b>3,90 €</b>
<b>Nr. 35712</b>	Wildblüten	<b>3,90 €</b>
<b>Nr. 35713</b>	Sonnenblumen	<b>3,90 €</b>
<b>Nr. 35714</b>	Lindenhonig	<b>3,90 €</b>
<b>Nr. 35715</b>	Heide	<b>3,90 €</b>
<b>Nr. 35716</b>	Sommerblütenhonig	<b>3,90 €</b>
<b>Nr. 35717</b>	Kastanien	<b>3,90 €</b>
<b>Nr. 35718</b>	Waldblütenhonig	<b>3,90 €</b>
<b>Nr. 35723</b>	Wald- und Blütenhonig	<b>3,90 €</b>
<b>Nr. 35724</b>	Frühtrachthonig	<b>3,90 €</b>
<b>Nr. 35719</b>	„mindestens haltbar bis“	<b>3,90 €</b>

### Haftetiketten

zum zusätzl. Aufkleben auf Honiggläser und Honigeimer  
**selbstklebend** **110 Stück**

<b>Nr. 35601</b>	Waldhonig	<b>1,30 €</b>
<b>Nr. 35602</b>	Blütenhonig	<b>1,30 €</b>
<b>Nr. 35603</b>	Sommertrachthonig	<b>1,30 €</b>
<b>Nr. 35604</b>	Rapshonig	<b>1,30 €</b>
<b>Nr. 35605</b>	Löwenzahn u. a. Trachten	<b>1,30 €</b>
<b>Nr. 35607</b>	Mischhonig	<b>1,30 €</b>
<b>Nr. 35608</b>	Bayer. Waldhonig	<b>1,30 €</b>
<b>Nr. 35609</b>	Lindenhonig mit Sommerblütenhonig	<b>1,30 €</b>
<b>Nr. 35610</b>	Wildblütenhonig	<b>1,30 €</b>
<b>Nr. 35614</b>	Sonnenblumenhonig	<b>1,30 €</b>
<b>Nr. 35615</b>	Tannenhonig	<b>1,30 €</b>
<b>Nr. 35616</b>	Heidehonig	<b>1,30 €</b>
<b>Nr. 35618</b>	Löwenzahnhonig	<b>1,30 €</b>
<b>Nr. 35619</b>	Lindenblütenhonig	<b>1,30 €</b>
<b>Nr. 35620</b>	Blütenhonig, cremig	<b>1,30 €</b>
<b>Nr. 35621</b>	Kastanienhonig	<b>1,30 €</b>
<b>Nr. 35623</b>	Akazienhonig	<b>1,30 €</b>
<b>Nr. 35624</b>	Waldblütenhonig	<b>1,30 €</b>
<b>Nr. 35625</b>	Phazeliahonig	<b>1,30 €</b>
<b>Nr. 35626</b>	Wald- und Blütenhonig	<b>1,30 €</b>
<b>Nr. 35617</b>	Fichtenhonig	<b>1,30 €</b>
<b>Nr. 35635</b>	Lindenhonig mit Sommertrachthonig	<b>1,30 €</b>
<b>Nr. 35631</b>	Sommerblütenhonig	<b>1,30 €</b>
<b>Nr. 35632</b>	Frühlingsblütenhonig	<b>1,30 €</b>
<b>Nr. 35633</b>	Frühtrachthonig	<b>1,30 €</b>
<b>Nr. 35634</b>	Robinienhonig	<b>1,30 €</b>



35730



### Namenseindruck Stempel Set

Im Set enthalten sind:

- 1 x Spezial Stempelkissen ungetränkt
- 1x Stempel mit Namenseindruck zum Selbersetzen
- 1 x Stempelfarbe für Spezial Stempelkissen
- Max. 3 Zeilen
- Max. Textplattengröße: 38 x 14 mm
- max. 17 Zeichen pro Zeile
- 1 Set Gummitypen (3 mm Schriftgröße)

**Nr. 35730** **37,90 €**

### Stempel für Namenseindruck

**Nr. 35727** **24,50 €**



35727



### Stempelkissen

als Austausch für Stempel Nr. 35727

**Nr. 35728** **5,20 €**

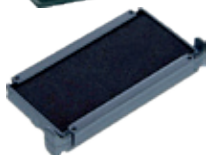

35728

35729



### Stempelfarbe

speziell für Nr. 35727

**35729** **9,50 €**

### Stempel „Vielen Dank“

**Nr. 35725** **3,90 €**

### Stempel „Schönen Gruß“

**Nr. 35726** **3,90 €**

### Stempel „Mehrwegglas“

**Nr. 35690** **3,90 €**

### Stempel „Pfandglas“

**Nr. 35691** **3,90 €**

### Stempel „250 g“

**Nr. 35692** **3,90 €**

### Stempel „500 g“

**Nr. 35693** **3,90 €**

### Datum-Stempel „automatik“

3 mm, verstellbar

**Nr. 35822** **9,70 €**



35725



35726



35691



35690



35692

35693



35822



35722

### Datum-Stempel

zum Aufstempeln des Mindesthaltbarkeitsdatums, z.B. auf unser Etikett oder den DIB-Gewährstreifen. Stempelfläche 15 x 4 mm, sehr klein.

**Nr. 35722** **9,70 €**



64450

### Entdeckungswachsschmelzer

63 Liter-Kessel, 2,5 KW Heizung mit Isolation zum Trennen von Entdeckungswachs + Honig ideal bei Melezitosehonig

Nr. 64450

1.399,00 €



32521

### HOBEE® Imkerschürze

im neuen Design

Nr. 32521

6,70 €



64451

### Rähmchenhalter

für Entdeckungswachsschmelzer

Nr. 64451

49,00 €



64452

### Lochblech Ring

mit Lochblechgitter solo

zum Einsetzen in den Honigtank

Nr. 64452

199,00 €



64453

### RuBee® Deckel für

Entdeckungswachsschmelzer solo

mit Heizeinheit

Nr. 64453

489,00 €



32561

### ZaDant

Elektro Entdeckelungsmesser

mit beheizter Schneide

ca. 26 cm lang

Nr. 32561

119,00 €



32550

**Entdeckungsmesser**

mit beidseitigem Wellenschliff,  
Schneide 23 cm lang, aus **Edelstahl**,  
Kunststoffgriff

**Nr. 32550****16,40 €**

32580

**RuBee® Profi Entdeckungsmesser**

Schneide mit Spezialschliff aus **Edelstahl**,  
mit Kunststoffgriff

Länge inkl. Griff 465 mm

Länge Schneide 305 mm

**Nr. 32580 Rechtshänder orange****29,90 €**

32570

**Nr. 32570 Linkshänder rot****29,90 €**

33100

**Honiglösewalze 15 cm breit**

ideal für Heide- und zähen Honig.  
Nur einige Male über die Waben rollen.  
Die Stifte sind beweglich, so dass die  
Zellwände kaum beschädigt werden.

**Nr. 33100****63,90 €**

33105

**Honiglöserolle klein**

Arbeitsbreite 9,5 cm

**Nr. 33105****26,90 €**

32165

**RuBee® Turbo Plus Entdeckungshobel****Edelstahl**, inkl. Messer an der Vorderkante**Nr. 32165****14,90 €**

32100

**Entdeckungsgabel „Spezial“**

– die Gabel für den Profi – mit Kunststoffgriff  
und gebogenen Nadeln, alles in **Edelstahl**,  
auch die Nadeln. Arbeitsbreite 70 mm

**Nr. 32100****17,30 €**

32115

**RuBee® Entdeckungsgabel Spezial 21****Edelstahl**

stabile und robuste Ausführung

**Nr. 32115****17,50 €**

32110

**Profi-Entdeckungsgabel**

mit gebogenen Nadeln,  
**Edelstahl** mit Holzgriff, Arbeitsbreite 80 mm

**Nr. 32110****15,50 €**

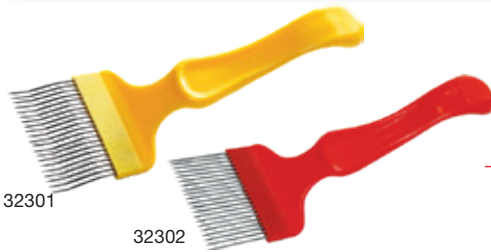
**Entdeckungsgabel**

aus Kunstharz, handgerecht

**Nr. 32301** mit gebogenen Nadeln **9,20 €****Nr. 32302** mit geraden Nadeln **7,80 €**

32301

32302

**Wabenegge**

praktisches, unentbehrliches Gerät zum Aufreißen der gedeckelten Futterwaben im Frühjahr

**Nr. 32400** **17,30 €**

32400

**Laser Entdeckungsgabel**

mit seitlichem Rähmchenkratzer, mit geraden gelaserten Nadeln

**Nr. 32150** **17,50 €**

32150

**Entdeckungsgabel „Record“**

mit gebogenen Edelstahl-Nadeln, mit abgekröpften Spitzen, Kunststoffgriff gelb

**Nr. 32105** **17,30 €**

32105

**Entdeckungsgabel „Neon 100“**

extra breit, mit seitlichem Messer

**Nr. 32160** **19,90 €**

32160

**Entdeckungsgabel „Neon 70“**

mit seitlichem Messer

**Nr. 32170** **14,90 €**

32170

**HOB BEE® Entdeckungsgabel „17“****Edelstahl** mit Holzgriff.

65 mm Arbeitsbreite

**Nr. 32109** **15,10 €**

32109

**HOB BEE® Entdeckungsgabel „25“****Edelstahl** mit Holzgriff

95 mm Arbeitsbreite

**Nr. 32111** **15,90 €**

32111

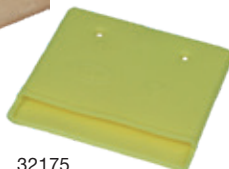

32175

**Schutzhülle für Entdeckungsgabel**

für Gabeln bis 72 mm Breite

**Nr. 32175** **1,60 €**



32510

### Elektro-Entdeckungs-Hobel „Phifa“

Dieser elektrische Hobel ist in vielen Imkereien ein unentbehrliches Gerät. Das Wachs wird vom Hobel aufgerollt und der Honig mit einem Minimum von Wachsresten entdeckelt, wobei die Siebe nicht verstopfen, wie dies bei anderen Methoden häufig vorkommt. 100 Watt

**Nr. 32510 129,90 €**



32500

### Elektro-Entdeckler

Wie mit einer Spachtel hebt die erwärmte Schneide die Zelldeckel ab. Die Schnittfläche wird glatt, das Honigsieb bleibt frei von Deckelresten. Leichtes Arbeiten auch bei zähem Honig. 230 V / 65 Watt

**Nr. 32500 99,90 €**



32565

### Heißluft Entdeckler

mit umfangreichem Zubehör, 2.000 W  
2 Heizstufen 350/550 °C

**Nr. 32565 44,90 €**



62624

### RuBee® Entdeckungsmeister

inkl. Dampfmeister und Eimer

- ohne Entdeckungstisch
- unser Entdeckungsmeister passt perfekt auf den Entdeckungstisch (32622)
- das dampfbeheizte Messer schneidet mühelos die gedeckelten Waben ab
- Material: **Edelstahl**
- Länge 1000mm x Breite 700mm

**Nr. 32624 Normalmaß 449,00 €**

**Nr. 32627 Zander 449,00 €**

**Nr. 32621 Dadant 469,00 €**



32590

### HOBBEE® Vollautomatische

### Entdeckungsmaschine

- beheizte Messer
- Leistung: 4 Rähmchen/Min.
- Material: **Edelstahl**
- Länge 1600 mm x Breite 470 mm

**Nr. 32590 Zander 4.199,00 €**

**Nr. 32591 Normalmaß 4.199,00 €**

**Nr. 32592 Dadant US 4.499,00 €**





32610

### Entdeckungstasche

zum Einhängen in den Schleuderkorb

Die Tasche wird mit Deckelwachs oder Baurahmenwachs beschickt. Danach kann die Tasche in den Schleuderkorb eingehängt und der Honig ausgeschleudert werden. Hierbei wird der Honig vom Wachs getrennt.

**Nach diesem Vorgang kann das Wachs ohne Honig geschmolzen werden.**

**Nr. 32610** 23 cm, 230 x 350 x 30 mm **9,90 €**

**Nr. 32611** 29 cm, 230 x 350 x 30 mm **10,80 €**

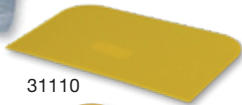

31110

### Zelluloid-Schaber

zum Reinigen von Honigschleudern und Honiggefäßen

**Nr. 31110** **1,10 €**

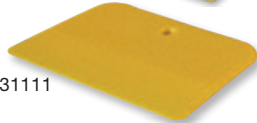

31111

### Zelluloid-Schaber

weiche Ausführung

**Nr. 31111** **1,30 €**



31112

### Zelluloid-Schaber groß

(rot)

**Nr. 31112** **1,90 €**



31114

### Honigschaber Set

3 weiche Schaber

**Nr. 31114** **2,70 €**



31117

### HOBBEE® Honigspachtel weiß

aus Kunststoff

**Nr. 31117** **4,90 €**



31118

### HOBBEE® Honigspachtel gelb

aus Kunststoff

**Nr. 31118** **3,70 €**

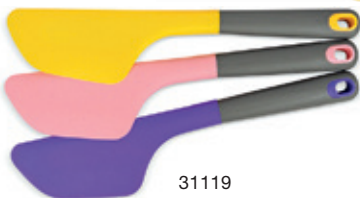

31119

### RuBee® Honigschaber

aus lebensmittelechtem Silikon

**Nr. 31119** **5,90 €**



31120

## Honig Spachtel

aus Kunststoff

Nr. 31120

1,90 €



32121

## RuBee® Schaber extra lang

aus lebensmittelechtem Silikon und Holzgriff  
40 cm mit Holzgriff

Nr. 31121

7,90 €



31109

## RuBee® Honigschaber

aus **Edelstahl**

Nr. 31109

6,90 €



32151

## Wachsreste- und Honigschaber

aus **Edelstahl**, mit Holzgriff

Nr. 32151

11,90 €



31115

## Honig-Spachtel

aus Kunststoff, mit Handgriff

Nr. 31115

2,95 €



33310

## HOBBEE® Honigspachtel eckig

aus **Edelstahl** mit Holzgriff

Nr. 33310

15,90 €



33311

## HOBBEE®

### Beutenkratzer + Honigschaber

aus **Edelstahl** mit Holzgriff

Nr. 33311

14,90 €



31113

## Honig-Abschäumer

aus **Edelstahl**

Nr. 31113

17,90 €



32655  
32656  
32657



32651

### Ruck-Zuck Tauchwärmer

Temperatur bis ca. 45°,  
zum Warmhalten von Honig,  
aus **Edelstahl**, Höhe 65 cm.

Ø ca. 17 cm, 45 W / 230 V,  
für Siebkübel Art. 31420 geeignet

**Nr. 32655** **93,90 €**

Ø ca. 21 cm, 50 W / 230 V,  
für 12,5 kg und 25 kg Eimer geeignet

**Nr. 32656** **96,90 €**

Ø ca. 28 cm, 75 W / 230 V,  
für 40 kg Hobbock geeignet

**Nr. 32657** **99,90 €**

### RuBee® Honigverflüssiger

**Nr. 32651** **269,00 €**

### Führungsgestell für Honig-Auftaugerät

passend für Honigeimer und Honigabfüllkannen  
von Ø 21 cm bis Ø 33 cm und einer Höhe von  
ca. 58 cm.

Kein Umkippen des Honigauftaugerätes mehr  
möglich.

**Nr. 32652** **41,70 €**

### DANA api THERMA

thermostatgesteuerter Heizspiraleinsatz für  
Nylon-Spitzsieb. Leicht kristallisierter Honig  
verstopft die Siebe nicht mehr.  
230 V, 600 Watt

**Nr. 31823** **159,00 €**

### Kegeleinsatz aus **Edelstahl**-Lochblech

schont das Nylonsieb  
und gewährleistet eine bessere Wärmeverteilung.

**Nr. 31223** **23,90 €**



31823



32652

Preis ohne Eimer  
und Auftaugerät

31223



32680

## Segeberger Wärmeschrank

passend für Abfüller von 25 bis 50 kg oder einen 40 kg Hobbock, bestehend aus:

- einem Wärmemeister 230 V / 100 W Digital
- zwei Segeberger Zargen hart + glatt
- ein Segeberger Deckel

**Art Nr. 32680****329,00 €**

32685

## Wärmemeister 100 W Digital Modell

mit Temperaturfühler und eingebautem Digitalthermometer zum komfortablen Ablesen der Innentemperatur. Mit neuer Frontklappe zum einfachen Austausch der Batterie. 230 V / 100 W

**Art. Nr. 32685****269,00 €**

32690 / 32691

## Wärmeschlange 8 Meter

zur Befestigung unter Honigschleuder oder Abfüllkübel, mit Temperaturfühler und Thermostat 263 W / 230 V, für Behälter bis Ø 75 cm.

**Nr. 32690****199,00 €**

## Wärmeschlange 14 Meter

**Ideal als Heizung für die Honigschleuder oder einen Abfüllkübel.**

- mit Temperaturfühler
- 263 W / 230 V
- für Behälter bis Ø 76 cm oder Ø 105 cm
- Thermostat bis 80° C einstellbar

**Nr. 32691****249,00 €**



31651



31652



32650



32653

## Honigspender System

für Hotels

### Honigspender System RuBee®

Mit diesem Abfüllsystem können Imker Honig in 12,5 kg Eimern an Hotels liefern. Das Hotel benötigt nur das Abfüllsystem sowie einen kleinen Honigauf-tauschrank (z.B. Wärmebox 32650).

#### Die Vorteile:

- frischer Qualitätshonig vom Imker
- kein überhitzter Honig max. 40 Grad
- wertvolle Inhaltsstoffe sind im Honig enthalten
- keine Portionspackungen = weniger Müll
- Honig kann nicht mit nach Hause genommen werden
- Attraktion am Frühstücksbuffet
- mehrere Honigsorten wählbar (Waldhonig, Blütenhonig)

Das RuBee Honigabfüllsystem wird schon in mehreren Hotels eingesetzt und hat den Praxistest bestens bestanden.



### RuBee® Honigabfüller

aus **Edelstahl**

Nr. 31651

179,00 €

### RuBee® Honigspender-System

inkl. Abfüller

Nr. 31652

249,00 €

## Wärmebox mit Heizfolie

und **Edelstahlwanne** zur Erwärmung des Honigs. Passend für 25 - 50 kg Edelstahl-Abfüllkübel oder 2 Honigeimer bis 12,5 kg übereinander.

Nr. 32650

299,00 €

## HOB BEE®

### Wärmekammer

für 1 Euro Palette

Temperaturbereich: 30 - 55°C

Maße: 1135 x 1535 x 1290 mm

Leistung: 230V / 2000 Watt

Nr. 32653

2.629,00 €



■ **Heizfolie für Honig-Auftauschrank**  
 ●● in der Praxis bestens bewährt



Bauen Sie sich Ihren eigenen Honig-Auftauschrank nach Ihrer benötigten Größe.

32630

Technische Daten: Heizfolie 400 mm breit, 1500 mm lang  
 1 Thermostat einstellbar von 10 – 60 Grad, ca. 46 W / 220 V

- Machen Sie Ihren Honig fachgerecht flüssig –
- mit der neuen elektronischen Temperatursteuerung
- von Bienen-Ruck.

Und so wird ein alter Kühlschrank zum Honig-Auftauschrank:

Sie montieren die Heizfolie mit ca. 1 cm Luftabstand zwischen Rückwand oder Decke. Diesen können Sie erreichen indem Sie 2 Holzleisten mit 30 x 10 mm Länge rechts und links an der Rückwand und der Decke befestigen, um eine bessere Luftzirkulation zu erreichen. Die Heizfolie können Sie an den hellen Stellen ca. 30 mm breit mit Schrauben auf den vormontierten Holzleisten befestigen. Als Schutz stellen Sie noch ein Edelstahlblech oder eine Hartfaserplatte davor (ist aber nicht notwendig). Nun befestigen Sie das Thermostat an der Kühlschrank-Innenseite.

Wenn Sie die Beleuchtung des Kühlschranks vorsichtig demontieren, können Sie gleich die eingebauten Kabel zur Stromzufuhr verwenden. Lassen Sie den Stromanschluss von einem Fachmann machen! Nachdem Sie das Thermostat an die Kühlschrankseite montiert haben, ist der Wärmeschrank schon funktionsfähig.

Zur Wärmeüberprüfung montieren Sie noch ein Thermometer an die Innenseite der Kühlschranktür. Nun das Thermostat auf 35° C einstellen und der Honig wird flüssig.

Wir selbst verwenden diesen Honig-Auftauschrank seit vielen Jahren und haben festgestellt, dass sich dieser **bestens bewährt**. Er ist sehr sparsam im Energieverbrauch. – Garantie 12 Monate.

### Heizfolie mit Thermostat

- Nr. 32630 1,5 m lang **159,00 €**
- Nr. 32638 2,0 m lang **189,00 €**

### Verlängerung der Heizfolie

- Nr. 32632 je lfd. Meter **43,00 €**



32696

## RuBee® Profi Wärmeschrank

### „Grande“

500 Watt, aus **Edelstahl** mit Regalfächer  
 Außenmaße: 1830 x 490 x 575 mm  
 Er hat ein Fassungsvermögen von:  
 ca. 4 Honigeimer mit 25 kg  
 ca. 6-8 Honigeimer mit 13 kg  
 ca. 2-3 Hobbock mit 40 kg

- Nr. 32696 **1.139,00 €**

### „Piccolo“

Außenmaße 845 x 490 x 575 mm  
 Innenmaßhöhe: 570 mm

- Nr. 32699 **739,00 €**

### RuBee® Regalfach extra

für Wärmeschrank (ohne Abb.)

- Nr. 32697 **29,90 €**

### RuBee® Pollenfach

für Wärmeschrank (ohne Abb.)

- Nr. 32698 **34,90 €**



## RuBee® Honey-Therma-Set

bestehend aus

- Honey-Therma Heizspirale 230 V / 500 W
- **Edelstahl**-Siebbehälter mit Lochgitterboden zum Aufsatz auf Abfüller von 25 bis 50 kg
- Edelstahl-Spannring mit Sehtuch

**Nr. 32665** **499,00 €**

### Heizspirale solo

**Nr. 32670** **369,00 €**

### Spannring

ohne Dichtungsband

**Nr. 32667** **21,90 €**

### Dichtung für Spannring

für Melitherm und Honey-Therma

**Nr. 32666** **6,90 €**

### Siebbehälter solo

**Nr. 32668** **149,00 €**

### Feinsieb einzeln

aus **Edelstahl**,

passend für Honey Therma oder Melitherm mit feinem Siebgewebe von 0,315 mm

**Nr. 32669** **69,00 €**

### Distanzring

aus **Edelstahl**-Lochblech zur Vermeidung von Kondensfeuchte (für 32665), 65mm hoch

**Nr. 32641** **34,00 €**

### Ausgleichsring 305 – 310

aus **Edelstahl**, zum Aufsetzen der Kaskade oder Melitherm

**Nr. 32757** **14,90 €**

### Sehtuch extra

40 x 40 cm

**Nr. 32642** **3,30 €**

### RuBee® Abfüllturbo

**Edelstahlsockel** mit integrierter Heizeinheit  
Ø 30,5cm, Höhe 16 cm, 230 V / 100 Watt

**Nr. 31350** **195,00 €**



32665

32670

32667

32666

32668

32669

32641

32757

32642

31350



32752

## RuBee® Honig Kaskade solo

mit Adapter und Schlauch

Nr. 32752

549,00 €



32750

## RuBee® Honig Kaskade-Set I

inkl. Luftentfeuchter

Nr. 32750

849,00 €



32751

## RuBee® Honig Kaskade mit Honey Thermo-Set II

inkl. Luftentfeuchter und Honey Thermo Set (ohne Abfüller und Ständer)

Nr. 32751

1.369,00 €



32753

## RuBee® Honig Kaskade Komplett-Set III

inkl. Luftentfeuchter, Honey Thermo Set 35 kg Abfüller und Ständer

Nr. 32753

1.519,00 €



33300

## Luftentfeuchter für die Imkerei

Ideal für Schleuderräume und Honiglagerräume  
vielseitig einsetzbar

Nr. 33300

309,00 €



32766



## RuBee® Dichtungsband

für die Schläuche an der Kaskade

Nr. 32766

Paar 4,90 €



Preis ohne  
Entdeckungsgabel

32600



32614



32605

Preis ohne  
Entdeckungsgabel



32601



32618



32619



32608

Preis ohne  
Entdeckungsgabel

32604

### Entdeckungsgeschirr für 2 Personen mit Wabenablage und Halterung für Entdeckungsgabel

mit beidseitig nutzbarem Auflagebügel und einer Vorrichtung zum Abstreifen des Deckelwaxes, sowie einem Entdeckungsgabelhalter.  
Auffangbehälter aus Kunststoff, Innenbehälter mit Siebboden sowie Wabenablage,  
aus **Edelstahl rostfrei**, für 10 Waben.

Größe: 45 cm breit, 52 cm lang, 17 cm hoch

**Nr. 32600** **149,90 €**

### Entdeckungsgeschirr für 1 Person

mit Wabenablage

**Nr. 32614** **149,90 €**

### Wabenablage Edelstahl mit Deckel

**Nr. 32603** **55,00 €**

### Wabenablage solo

**Nr. 32609** **21,50 €**

### Edelstahl-Deckel solo

**Nr. 32613** **33,50 €**

### Auflagebügel

**Nr. 32605** für 2 Personen **17,90 €**

**Nr. 32606** für 1 Person **15,90 €**

### Entdeckungsgeschirr für 2 Personen ohne Wabenablage, mit Halterung für Entdeckungsgabel

Auffangbehälter aus Kunststoff, Innenbehälter mit Siebboden aus **Edelstahl rostfrei**.

Größe: 45 cm breit, 52 cm lang, 17 cm hoch

**Nr. 32601** **115,00 €**

### Hobbee® Entdeckungsgeschirr

**Nr. 32618** gold **84,90 €**

**Nr. 32619** silber **82,90 €**

### Entdeckungsgeschirr für 1 Person ohne Wabenablage

Auffangbehälter aus Kunststoff, Innenbehälter mit Siebboden, aus **Edelstahl rostfrei**.

Größe: 45 cm breit, 52 cm lang, 17 cm hoch

**Nr. 32608** **109,00 €**

### Halterung für Entdeckungsgabel

aus **Edelstahl**

Sie können mit zwei Bohrungen die Halterung an vorhandene Bügel des Entdeckungsgeschirres montieren. Die Schrauben werden mitgeliefert.

**Nr. 32604** **6,00 €**



32622

## RuBee® Entdeckungstisch

inklusive **Edelstahl** Rähmchenhalter  
und **Edelstahl** Ausflusshahn

Material Wanne: **Edelstahl**

Größe: 100 cm lang x 50 cm breit x 50 cm hoch

Nr. 32622

649,00 €

32645



## RuBee® Rollen-Set für Entdeckungstisch

bestehend aus 4 Lenkrollen

Nr. 32645

39,90 €

64449



## RuBee® Traverse

### für Messerentdeckung

für Wachsschmelzer und Entdeckungstisch

Nr. 64449

44,90 €

32621



## RuBee® Entdeckungsmeister

inkl. Dampfmeister und Eimer

ohne Entdeckungstisch

- unser Entdeckungsmeister passt perfekt auf den Entdeckungstisch (32622)

- das dampfbeheizte Messer schneidet mühelos die gedeckelten Waben ab

- Material: **Edelstahl**

- Größe: 100 cm lang x 70 cm breit

Nr. 32621 Dadant

449,00 €

Nr. 32624 Normalmaß

449,00 €

Nr. 32627 Zander

469,00 €

32623



## RuBee® Schmelzaufsatz

### für Entdeckungstisch Nr. 32622

Material: **Edelstahl**

Nr. 32623

559,00 €

64456



## RuBee® Wachspressen

Die Wachspressen dient zum Trennen von Wachs und Honig. 100 kg/h

Nr. 64456

4.599,00 €

50 kg/h

Nr. 64457 3.199,00 €

64457





### RuBee® Edelstahl Honigpresse

- Lochblechkorb und Pressplatte aus **Edelstahl**
- Druckplatte aus 3 cm starken Hartholz
- Führung und Spindel aus Guss
- Höhe 33 cm, Ø 18 cm

Nr. 33050

143,90 €

### RuBee®

#### Dorn Entdecklungsgeschirr

zur Messerentdeckung

Nr. 32617

68,50 €

### RuBee® Traverse

#### für Messerentdeckung mit Dorn

aus **Edelstahl**

Nr. 32616

44,90 €

### Kunststoffwanne einzeln

... zum Entdecklungsgeschirr

Nr. 32600, 32601 und 32608

Außenmaße:

45,0 cm breit, 52,0 cm lang, 17,0 cm hoch

Nr. 32602

25,00 €



## Bienenweide

### Bienenmischung

Nr. 36515

5 Liter-Eimer

59,00 €



Veitshöchheimer 36510

**Bienenweide** (mehrfährig)

Nr. 36510

100 g **7,90 €**

Nr. 36511 1000 g **59,90 €**



33203

### Honig-Refraktometer

Lichtstarke Optik, unabhängig vom Außenlicht, automatische Temperaturkompensierung, rost-freies Metallgehäuse, sehr gut ablesbare Skala: Wassergehalt in %, Zuckergehalt nach Brix.

**Nr. 33203** **68,00 €**



33202

**RuBee® Refraktometer mit Beleuchtung**  
lichtstarke Optik unabhängig vom Außenlicht

**Nr. 33202** **77,90 €**



33207

### Atago Hand-Refraktometer

„Master Honey“  
Premium-Refraktometer

**Nr. 33207** **249,00 €**



33201

### RuBee® Gold Refraktometer

mit großer Wassergehalt-Skala

**Nr. 33201** **68,00 €**

mit Beleuchtung  
und extra großer Wassergehalt Skala

**Nr. 33204** **77,90 €**



33204

### Justierset für Refraktometer

bestehend aus:  
Justierflüssigkeit (Nelkenöl) 10 ml Flasche,  
Justierkristall, Pipette, Schraubendreher  
und Anleitung

**Nr. 33200** **15,80 €**



33200

33205

### Atago Digital-Refraktometer „Profi“

- eingebautes Thermometer zur Messung der Raumtemperatur
- einfaches Kalibrieren mit destilliertem Wasser
- höchste Messgenauigkeit
- leichte Handhabung

**Nr. 33205** **359,00 €**



33209

### RuBee® Leitwertmessgerät – Konduktometer

zum Messen des Wassergehaltes im Honig

**Nr. 33209** **69,00 €**



32800

**Rührspirale**, 60 cm lang,  
aus **Edelstahl** - rostfrei,  
für direkten Anschluss an eine Bohrmaschine.

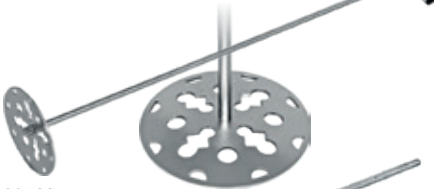
**Nr. 32800****24,90 €**

32700

**Honigstampfer „Auf und Ab“**, 75 cm lang,  
der klassische Honigstampfer,  
jetzt komplett aus **Edelstahl**

**Nr. 32700****31,90 €**

32830

**RuBee® Honigrührer „Rasant“**  
Mit Spezialrührflügel Ø 9 cm, für hohe Scherkräfte,  
Sechskantstab 10 mm, Gesamtlänge 60 cm,  
komplett aus **Edelstahl**

**Nr. 32830****49,00 €**

32840

**RuBee® Honigrührer „Rasant Grande“**  
mit Spezialrührflügel Ø 12 cm, für hohe Scherkräfte,  
Rundstahl Ø 12 mm, Gesamtlänge 60 cm,  
komplett aus **Edelstahl**

**Nr. 32840****59,00 €**

33000

**Honigspaten**  
aus **Edelstahl** - rostfrei,  
nahtlos aus einem Stück, mit 19 cm langem Griff

**Nr. 33000****21,90 €**

33010

**Honigspaten**  
aus **Edelstahl**, stabile Ausführung  
50 cm lang

**Nr. 33010****36,90 €**

32823

**Profi-Rührstab, Edelstahl**  
Zwei gegeneinandergestellte Rührflügel  
mit Vakuumeffekt, Sechskantstab 10 mm

Länge 600 mm, Flügel Ø 100 mm

**Nr. 32820****41,90 €**

Der „Große“  
Länge 700 mm, Flügel Ø 150 mm

**Nr. 32823****73,90 €**

**Aufsteck-Rührflügel, Edelstahl**

zusätzlich zum Profi-Rührstab  
zwecks besserer Rührwirkung.  
Flügelpaar extra, Ø 100 mm

**Nr. 32822****34,00 €**



32825



## RuBee® Honigrührer „Cremoso“

Sechskantstab 10 mm, Stablänge 65 cm, Ø 75 mm  
Durch die konischen Zylinder wird wenig Kraftaufwand benötigt und es entsteht ein sehr gutes Rührergebnis.

**Nr. 32825****77,90 €**

32831



## RuBee® Honigrührer Rasant „Piccolo“

aus **Edelstahl**, 25 cm lang  
ideal zum Rühren in kleinen Gebinden  
z.B. im Honigglas

**Nr. 32831****24,90 €**

32831

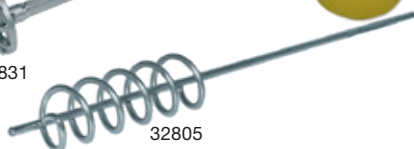

32805

## RuBee® Rührspirale

mit Mittelwelle aus **Edelstahl**

**Nr. 32805****33,40 €**

32900

## RuBee® Zweihand-Honig-Rührwerk 2.0

Unser neues robustes Zweihand-Honigrührwerk von RuBee® wurde speziell für das Honigrühren entwickelt. Durch die stufenlose Drehzahl kann man die Geschwindigkeit an die verschiedenen Honigsorten anpassen. In das vorhandene Zahnkranzbohrfutter passen alle Honig-Rührer mit rundem oder Sechskantschaft bis 13 mm.

- Nennspannung: 230 V - 50 Hz,
- Stromaufnahme: 1200 W
- 2-Gang-Getriebe für 2 Rührgeschwindigkeiten
  1. Gang: 100 - 400 Umdrehungen
  2. Gang: 150 - 700 Umdrehungen
- stufenlose Geschwindigkeit
- mit Bohrfutter für alle Honig-Rührer

**Nr. 32900****159,00 €**

32920

## RuBee® Zweihand-Honig-Rührwerk

inklusive Profi-Rührstab Nr. 32820

**Nr. 32920****199,90 €**

32910

## RuBee® Zweihand-Honig-Rührwerk

inklusive Rasant-Rührer Nr. 32830

**Nr. 32910****208,00 €**

32925

## RuBee® Zweihand-Honig-Rührwerk

inklusive Honigrührer „Cremoso“ Nr. 32825

**Nr. 32925****236,90 €**

32930

## Zahnkranzbohrfutter

mit Adapter M14 zum Einschrauben in Bohrmaschinen

**Nr. 32930****19,90 €**



32871



### RuBee® Rührwerk 100 kg

- für unterschiedliche Füllmengen geeignet
- verstellbare schaufelartige Rührflügel
- Rührflügeldrehzahl ca. 33 U/min
- 2 Kunststoffdeckel + 1 Edelstahldeckel
- mit Sicherheitsschalter am Deckel
- inklusive Timer
- bodengleicher Auslauf
- Wärmeschlange Nr. 32690 kann als Bodenheizung angebracht werden
- mit 230 V / 250 W Elektromotor

**Nr. 32871**

**1.149,00 €**



32870

### RuBee® Rührwerk 75 kg

**Nr. 32870**

**1.049,00 €**



31322 / 31325



### RuBee® Rührwerk 185 kg

- mit Füßen und Rollen
- mit einstellbarem Timer
- für unterschiedliche Füllmengen geeignet
- verstellbare schaufelartige Rührflügel
- Rührflügeldrehzahl ca. 33 U/min
- 2 Kunststoffdeckel
- Tankdurchmesser: 515 mm
- mit Sicherheitsschalter am Deckel
- bodengleicher Auslauf

**Nr. 31322** 250 Watt **1.349,00 €**

**Nr. 31325** 750 Watt **1.799,00 €**



32874



32875

## Abfüller 100 kg

mit Spannverschluss  
inkl. 2 Verschlüsse für  
Rührwerkmotor  
Höhe 62,5 cm, Ø 44 cm

**Nr. 32874****369,00 €**

## Abfüller 75 kg

mit Spannverschluss  
inkl. 2 Verschlüsse für  
Rührwerkmotor  
Höhe 42 cm, Ø 43,5 cm

**Nr. 32875****299,00 €**

32885



32857

## RuBee® Doppelwandiges

### Profi Rührgerät 100 kg

mit Heizspirale, inklusive Timer  
und Isolationsjacke

mit Scheibenventil

**Nr. 32885****1.799,00 €**

mit Quetschhahn

**Nr. 32887****1.749,00 €**

## Scheibenventil DN 40

**Nr. 32888****149,00 €**

## Milchgewinde Adapter

mit Edelstahlhahn 1 1/2 Zoll

**Nr. 32889****69,00 €**

32865



32866

## RuBee® Aufsatz Rührwerk

Edelstahltraverse mit Klemmhalterung  
mit stabilen Gitterflügeln zum Mischen  
und Rühren von Honig auch bei unter-  
schiedlichen Füllmengen.

Getriebemotor mit Timer 230 V / 250  
Watt mit einer Untersetzung auf ca. 33

Umdrehungen pro Minute. Aufsatz  
einstellbar für Eimer und Kübel  
von 305 - 390 mm Ø

für 35 kg Abfüller/Hobbock

Mindesthöhe Kübel 340 mm

**Nr. 32865****589,00 €**

für 50 kg Abfüller,

Mindesthöhe 448 mm

**Nr. 32866****649,00 €**



## Profi-Rührmeister

Der Rührmeister besteht aus einem Stativ mit Getriebemotor zur Aufnahme einer handelsüblichen Rührspirale und einem Drehteller für den Behälter mit dem zu rührenden Honig. Der Motor ist stufenlos höhenverstell- und schwenkbar. Es lässt sich in jeder Stellung arretieren. Der Honigbehälter (alle gängigen Formen und Größen sind möglich) wird auf den Drehteller gestellt und mit der stufenlos einstellbaren Zentrierung gesichert. Jetzt wird der Rührer mit dem Spannfutter eingesetzt und der Motor eingeschaltet. Der Rührvorgang läuft jetzt völlig selbstständig ab.

Der Behälter wird durch die Sogwirkung, die zwischen Rührer und Behälterwand entsteht, in eine langsame Drehbewegung versetzt. Auch größere Mengen Honig können nacheinander gerührt werden.

Je nach Honig, Behälterform und Füllmenge ist der Rührgang in wenigen Minuten beendet.

### Profi-Rührmeister komplett, mit Profi-Rührstab (Nr. 32820)

inklusive Timer, mit neuer Antriebseinheit, für Dauereinsatz geeignet.

230 V, 370 W, ca. 80 U/min, Untersetzung 1:20

**Nr. 32853** **689,00 €**

**Nr. 32859** **Edelstahl** **799,00 €**



32853



32856

32856



Vorführvideo unter:  
[www.bienen-ruck.de](http://www.bienen-ruck.de)

### Profi-Rührmeister ohne Rührer

230 V, 370 W, ca. 80 U/min

**Nr. 32851** **649,00 €**

**Nr. 32858** **Edelstahl** **759,00 €**

### Motor mit Bohrfutter solo

**Nr. 32850** **420,00 €**

### Rührmeister ohne Motor

**Nr. 32852** **239,00 €**

### Rührmeister Stellinghalter

zum Halten eines Deckels am Rührer

2x Stelling aus **Edelstahl**, 2x Scheibe aus **Edelstahl**

**Nr. 32856** **9,80 €**



## Wusstest du, dass vor der Erfindung der Honigschleuder der Honig nur feucht gewonnen konnte?

Die Waben wurden dafür in warmes Wasser gelegt um das Wachs weich zu machen. Der Honig konnte dann feucht extrahiert werden. Mit der Erfindung der Honigschleuder 1865 von Franz Edler von Hruschka hat sich das geändert. Wir möchten euch hier als Orientierung eine Übersicht geben, was es für Schleudern gibt und wann man am besten, welche Schleuder benutzt.

Bei weiteren Fragen stehe wir euch natürlich wie gewohnt zur Verfügung. Schreibt uns eure Fragen unter [info@bienen-ruck.de](mailto:info@bienen-ruck.de) oder ruft uns direkt unter 09762-305 an.

## SCHLEUDERTYPEN

Mit einer Honigschleuder von Bienen Ruck kaufen Sie höchste Qualität und wir garantieren Ihnen zudem eine schnelle Ersatzteillieferung über Jahrzehnte.

### Tangential

Unsere Tangential Honigschleudern aus eigener Fertigung in hochwertiger und robuster Deutscher Bauweise. Die Handkurbel oder der elektrische Motorantrieb erzeugen eine perfekte Zentrifugalkraft auf die Rähmchen, so dass kein Rähmchen zu Bruch geht. Die Schleuderkörbe sind aus stabilen und pflegeleichten Rundstäben. Außerdem sichert eine spezielle Konstruktion das Umfallen der Rähmchen in die Mitte. Bei einer Tangential Honigschleuder müssen die Rähmchen einmal gedreht werden um den Honig aus beiden Seiten des Rähmchens zu schleudern.

Die Schleuderkessel der Tangential Schleuder mit bodengleichem Auslaufhahn sind aus rostfreiem Edelstahl und werden Argon-Plasma-Verschweißt. Alle Wabenschleudern verfügen über einen gestanzten zum Auslaufhahn hinlaufenden Schrägboden, welcher sich perfekt reinigen lässt. Der Honig läuft somit selbstständig ohne Kippen aus der Schleuder.

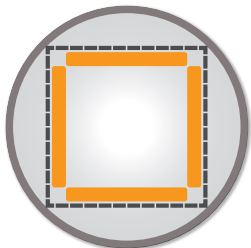

dem empfehlen wir die Radialschleuder wenn Rähmchen bis zu einer Höhe von 160 mm verwendet werden. Bei Zander und Normalmaß Ganz Rahmen kann es bei zähem Honig schon mal zum Wabenbruch kommen.

Aufgrund der vielen Waben, die in der Regel in einer Radialschleuder Platz haben, ist sie normalerweise elektrisch betrieben.

Die Waben werden nicht gewendet, allerdings müssen Sie darauf achten, dass Sie die Schleuder nicht zu schnell laufen lassen. Durch die Zentrifugalkraft können die Waben sonst von ihrem eigenen Honig erdrückt und beschädigt werden.

### Selbstwendeschleuder

Unsere Selbstwendehonigschleudern aus eigener Fertigung in hochwertiger und robuster Deutscher Bauweise. Die Schleuderkessel mit bodengleichem Auslaufhahn sind aus starkem rostfreiem Edelstahl und werden Argon-Plasma-Verschweißt. Alle Wabenschleudern verfügen über einen gestanzten zum Auslaufhahn hinlaufenden Schrägboden, welcher sich perfekt reinigen lässt. Der Honig läuft somit selbstständig ohne Kippen aus der Schleuder. Die Selbstwendeschleuder besitzt Wabentaschen, in denen man die Rähmchen einlegen kann. Während des Schleudervorgangs legen sich die Wabentaschen außen an, je nach Drehrichtung.

Der elektrische Motorantrieb oder die automatische Steuerung erzeugen eine perfekte Zentrifugalkraft auf die Rähmchen, sodass kein Rähmchen zu Bruch geht. Die Selbstwendekörbe sind aus stabilen und pflegeleichten Rundstäben.

Eine Selbstwendeschleuder mit Programmautomatik hat den großen Vorteil, dass man während des Schleudervorgangs andere Arbeiten erledigen kann, wie z.B. Siebe wechseln oder Waben entdecken.

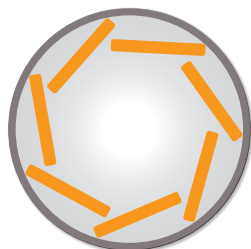

### Radial

Bei der Radialschleuder sind die Waben radial angeordnet. Das heißt, die Wabenrahmen zeigen nach außen und die Waben sind hintereinander in einem Kreis in der Honigschleuder befestigt.

Die Radialschleuder ist vorteilhaft, wenn Sie eine große Anzahl an Waben gleichzeitig schleudern möchten. Außer-





## Welche Schleuder brauche ich?

### 1-10 Völker

Hier kannst du eine Tangentialschleuder, eine Radialschleuder mit Oberantrieb oder eine Selbstwendeschleuder nehmen

Du bist Neuimker oder Hobbyimker? Bei uns findest du alles was du für das Imkern benötigst. Du kannst erst einmal mit einer Handschleuder [Artikel-Nr. 29753](#) beginnen oder du entscheidest dich gleich für eine Schleuder mit Motor [Artikel-Nr. 29752](#). Natürlich bieten wir dir auch komplette Imkersets an [Artikel-Nr. 50600](#)

Als günstige und robuste Selbstwendeschleuder empfiehlt sich unser [Artikel-Nr. 29995](#).

### 10-30 Völker

Hier empfehlen wir eine Radialschleuder oder eine Selbstwendeschleuder jeweils mit Oberantrieb.

Ab 10 Völkerzahl solltest du dich für eine Schleuder mit Motorantrieb entscheiden.

Hier kommt es auf dein Rähmchenmaß an. Solltest du Normalmaß oder Zandermaß Rähmchen haben geht unsere Empfehlung zu einer Selbstwendeschleuder.

Wenn Rähmchen bis zu einer Höhe von 159 mm verwendet werden kann auch eine Radialschleuder verwendet werden.

Der Schleudergang bei einer Selbstwendeschleuder mit Automatik ist kürzer als bei einer Radialschleuder. Jedoch

kann man eine Radialschleuder wegen der Rähmchen Anordnung mit mehr Rähmchen bestücken.

Folgende Radialschleudern empfehlen wir bei diesen Völkerzahlen [Artikel-Nummern 29880, 29885 29870](#).

Und folgende Selbstwendeschleudern können wir hier empfehlen [Artikel-Nummern 29904, 29914, 29996](#).

### Ab 30 Völker

Hier empfehlen wir eine Radialschleuder oder eine Selbstwendeschleuder jeweils mit Oberantrieb.

Ab 30 Völkerzahl solltest du dich für eine Schleuder mit Motorantrieb entscheiden.

Hier kommt es auf dein Rähmchenmaß an. Solltest du Normalmaß oder Zandermaß Rähmchen haben geht unsere Empfehlung zu einer Selbstwendeschleuder.

Wenn Rähmchen bis zu einer Höhe von 159 mm verwendet werden kann auch eine Radialschleuder verwendet werden.

Der Schleudergang bei einer Selbstwendeschleuder mit Automatik ist kürzer als bei einer Radialschleuder jedoch kann man eine Radialschleuder wegen der Rähmchen Anordnung mit mehr Rähmchen bestücken.

Folgende Radialschleudern empfehlen wir bei diesen Völkerzahlen [Art.-Nr. 29895](#)

Und folgende Selbstwendeschleudern können wir hier empfehlen. [Art.-Nr. 29919, 29930](#)



## Handbetrieb

Bei der manuellen Honigschleuder werden die Waben innerhalb der Honigschleuder befestigt und von Hand gedreht. Dabei dreht der Imker an einer Kurbel, die dafür sorgt, dass sich die Inneneinrichtung, an der die Waben befestigt sind, dreht. Der Imker dreht so lange, bis die Waben entleert sind. Die Handantriebe mit Ihrem Schneckengetriebe



haben eine Übersetzung von 1:3. Zudem hat der Antrieb eine Rückdruckbremse. Der Freilauf bewirkt, dass sich die Kurbel nicht mehr dreht, auch wenn der Schleuderkorb noch in Bewegung ist. Nach der Saison empfehlen wir die Wellen etwas zu ölen und evtl. das innenliegende Getriebe zu fetten.

## 110 W Motorbetrieb

Beim Schleuderantrieb mit Motor erfolgt dieser über einen Repulsionsmotor mit einem Winkelgetriebe und einer Stromversorgung von 110 W / 230 V.

Hierbei beträgt das Übersetzungsverhältnis des Getriebes 10:1. Dies führt zu einer max. Geschwindigkeit von 350 U/Min.

Die Drehzahl und Drehrichtung des Antriebs wird durch einen



Hebel reguliert, indem man ihn stufenlos nach links oder rechts bewegt.

Der wartungsfreie Antrieb wird bei uns auf einer Edelstahl Traverse montiert. Durch den Sicherheitsschalter wird garantiert, dass während geöffnetem Deckel, kein Betrieb der Schleuder möglich ist.

## Oberantrieb/ Motor mit Steuerung

Der Oberantrieb-Motor mit 180W /230 V und seiner vollelektronischen Steuerung ist das Herzstück der Selbstwendeschleuder. Dieser ist für den professionellen Einsatz ausgelegt. Während Sie die Waben entdecken oder sonstige Nebenarbeiten verrichten, erledigt die Steuerung das Ausschleudern der Waben vollautomatisch. Es stehen Ihnen 12 Programme mit bis zu 12 verschiedenen Zyklen zur Verfügung. Sie können alle 12 Programme nach Ihren Vorstellungen programmieren.

Der Motor bremst den Wabenkorb ab, das Wenden auf die andere Wabenseite geschieht nach 3 Sekunden Standzeit. Der Wabenkorb schleudert sofort in die andere Richtung weiter.

## Welche Vorteile haben Oberantriebsschleudern gegenüber Unterantriebsschleudern?

- Einfaches Entnehmen nach dem Schleudern
- Motor kann zum Reinigen der Schleuder separat gelegt werden und kommt nicht mit Feuchtigkeit in Berührung.
- Kompakte Einheit von Motor und Steuerung

## Schleuderkessel + Quetschhähne

Alle Schleuderkessel sind zylinderförmig und aus rostfreiem und für Lebensmittel geeigneten Edelstahl. Die Blechstärke kann je nach Schleudertyp zwischen 0,6 mm und 1,00 mm liegen.

Bei unseren HOBSEE®-Schleudern ist der Kessel in einer sehr robusten Bauweise gefertigt. Der Boden ist in der Mitte nach oben gewölbt. Sodass der Quetschhahn immer am untersten Rand des Kessels liegt.

RuBee®-Schrägboden-Schleuderkessel mit bodengleichem Auslaufhahn sind aus 1 mm starkem rostfreiem Edelstahl und werden spaltfrei mit Argon-Plasma-verschweißt. Alle Wabenschleudern verfügen über einen gestanzten zum Auslaufhahn hinlaufenden Schrägboden, welcher sich perfekt reinigen lässt. Der Honig läuft somit selbstständig ohne Kippen aus der Schleuder.

## Montage + Ersatzteile

Alle Schleudern werden mit Schleuderfüßen geliefert, welche nicht vorab montiert sind.

Da bei uns alle Schleuder immer vorrätig sind und die Montage bei uns im Haus stattfindet, können wir Sie schnell und zuverlässig mit Ersatzteilen beliefern.





29923

**RuBee®****Vier/Achtwaben - Selbstwendeschleuder****mit Touchsteuerung, 180 Watt Siemens Motor**FüÙe, Korb, Kessel mit Griffen, Taschen, Außenringe und Quetschhahn, alles aus **Edelstahl**

Kessel Ø außen: **78,0 cm**  
 Kessel Ø innen: 76,0 cm  
 Wabentaschengröße: **29,0 cm lang, 43,0 cm hoch**  
**5,0 cm breit**

Gesamthöhe: 133,0 cm mit Motor  
 110,0 cm ohne Motor

Höhenverstellbar: - 5,0 cm  
 Auslaufhöhe Quetschhahn: 40,0 cm 1. Auslauf  
 45,0 cm 2. Auslauf

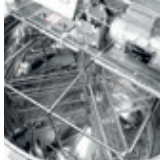
für **Zander-, Normalmaß- und Dadant-Rähmchen****mit 180 Watt-Motor** und vollelektronischer Steuerung, die Maschine wendet automatisch**Nr. 29923****2.899,00 €****mit 110 Watt-Motor ohne** Steuerung,**Nr. 29924****1.999,00 €**

**NEU!** Mit gestanztem Spezialboden schräg zum Auslauf fallend. Der Honig läuft selbstständig ohne Kippen aus der Schleuder!



29919

**RuBee®****Sechswaben - Selbstwendeschleuder****Neu mit Spezialboden****mit Touchsteuerung, 180 Watt SIEMENS Motor**FüÙe, Korb, Kessel mit Griffen, Taschen, Außenringe und Quetschhahn, alles aus **Edelstahl**

Kessel Ø außen: **78,0 cm**  
 Kessel Ø innen: 76,0 cm  
 Wabentaschengröße: **24,0 cm lang, 43,0 cm hoch**  
**5,0 cm breit**

Gesamthöhe: 131,0 cm mit Motor  
 113,0 cm ohne Motor

Höhenverstellbar: - 5,0 cm  
 Kesselhöhe: 94,0 cm  
 Auslaufhöhe Quetschhahn: 40,0 cm 1. Auslauf  
 45,0 cm 2. Auslauf

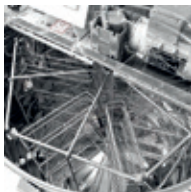
für **Zander-, Normalmaß- und Langstroth-Rähmchen****180 Watt-Motor** mit vollelektronischer Steuerung, die Maschine wendet automatisch**Nr. 29919****2.999,00 €****mit 110 Watt-Motor ohne** Steuerung,**Nr. 29929****2.149,00 €**



29914



**RuBee®**  
**Vierwaben-Selbstwendeschleuder**  
 mit Spezialboden  
 mit Touchsteuerung, 180 Watt Siemens-Motor  
 mit Sicherheitseinrichtung

Füße, Korb, Kessel mit Griffen, Taschen, Außenringe und Quetschhahn, alles aus **Edelstahl**

leichte Programmierung der 12 Programme

Kessel-Ø innen: **63,5 cm**

Wabentaschengröße: **24,5 cm lang, 43,0 cm hoch**  
**4,0 cm breit**

Gesamthöhe einstellbar: 106,0 cm oder 111 cm

Auslaufhöhe einstellbar: 35,0 cm oder 40 cm

für **Zander-** und **Normalmaß-Rähmchen**

**Nr. 29914 180 Watt-Motor 2.299,00 €**

**Nr. 29904 120 Watt-Motor 2.099,00 €**



**NEU!** Mit gestanztem Spezialboden schräg zum Auslauf fallend. Der Honig läuft selbstständig ohne Kippen aus der Schleuder!



29910



**RuBee®**  
**Vierwaben-Selbstwendeschleuder**  
 Neu mit Spezialboden,

**110 Watt Elektromotor**, mit Sicherheitseinrichtung  
 Füße, Korb, Kessel mit Griffen, Taschen, Außenringe und Quetschhahn, alles aus **Edelstahl**

Kessel-Ø innen: **63,5 cm**

Wabentaschengröße: **24,5 cm lang, 43,0 cm hoch**  
**4,0 cm breit**

Gesamthöhe einstellbar: 106,0 cm oder 111 cm

Auslaufhöhe einstellbar: 35,0 cm oder 40 cm

für **Zander-** und **Normalmaß-Rähmchen**

**Nr. 29910 1.649,00 €**



29814



### HOBEE® Vierwaben-Selbstwende- schleuder

Die neue Schleuder von Bienen Ruck mit neuem gestanztem Spezialboden. Dieser Boden wurde aus einem Teil gestanzt und hat deshalb keine Fuge im unteren Bereich. Außerdem ist der Boden schräg zum Auslauf fallend. Der Honig läuft somit selbstständig ohne Kippen aus der Schleuder. Der Quetschhahn befindet sich am tiefsten Punkt des Bodens.

**Neu mit Spezialboden,  
180 Watt Motor und Touchsteuerung**  
Nr. 29814 2.099,00 €

**120 Watt Motor + Steuerung**  
(ohne Abb.)  
Nr. 29804 1.899,00 €

### HOBEE® Selbstwendeschleuder

**Neu mit Spezialboden,  
110 Watt Motor**  
für 6 Waben-Rähmchen  
Nr. 29921 1.949,00 €

für 4 Waben  
Maße und Größen wie Nr. 29924, 29929  
Nr. 29931 1.799,00 €

### HOBEE® Selbstwendeschleuder

**Neu mit Spezialboden,  
180 Watt Motor und Touchsteuerung**  
Maße und Größen wie Nr. 29919, 29923  
für 6 Waben Normalmaß- oder Zander-  
Rähmchen  
Nr. 29920 2.699,00 €

für 4 Zander-, Normalmaß- oder  
Dadant-Rähmchen  
Nr. 29930 2.599,00 €



29921/29931



29920/29930



## RuBee® Tangential Honigschleudern

Unsere neue RuBee® Honigschleuderserie in robuster Bauweise mit einem stabilen Schrägbodenkessel aus 1 mm starkem Edelstahl. Alle RuBee® Schleudern werden bei uns entwickelt und montiert. Die Schleuderkörbe sind aus stabilen und pflegeleichten Rundstäben außerdem sichert eine spezielle Konstruktion das umfallen der Rähmchen in die Mitte. Mit einer RuBee® Honigschleuder kaufen Sie höchste Qualität und wir garantieren Ihnen zudem eine schnelle Ersatzteillieferung über Jahrzehnte.



29753



### Besondere Merkmale im Überblick:

- 1 mm starker Edelstahlkessel mit Griffen
- bodengleicher Auslauffahn
- gestanzter Schrägboden mit Gefälle zum Hahn
- lange stabile Füße

### RuBee® Gold Tangential Hand-Honigschleuder

#### Handgetriebe

Füße, Korb, Kessel mit Griffen, Taschen, Außenringe und Quetschhahn, alles aus **Edelstahl** für 4 Waben Dadant-, Langstroth-, Zander-, Normalmaß- und ZaDant-Rähmchen für 8 Waben bis zu einer Höhe von 14,5 cm  
Korb 29 cm x 41 cm aus Rundstäben  
Schrägbodenkessel 1mm stark, Ø 52,0 cm

Nr. 29753

609,00 €



29754

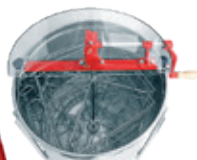

### RuBee® Silber Tangential Hand-Honigschleuder

#### Handgetriebe

Füße, Korb, Kessel mit Griffen, Taschen, Außenringe und Quetschhahn, alles aus **Edelstahl** für 4 Rähmchen Langstroth-, Zander-, Deutsch Normalmaß-Rähmchen  
Korb 24,5 cm x 41 cm aus Rundstäben  
Schrägbodenkessel 1mm stark, Ø 52,0 cm

Nr. 29754

559,00 €

für 3 extra große Rähmchen  
Zander + Normalmaß Anderthalb, Zander, Normalmaß, Dadant, Langstroth

**Edelstahlkorb** 34,5 cm x 41 aus Rundstäben

Nr. 29757 (ohne Abbildung)

559,00 €



29752

**RuBee® Gold****Tangential Motor-Honigschleuder**

mit **110 Watt Motor auf Edelstahltraverse**

Füße, Korb, Kessel mit Griffen, Taschen, Außenringe und Quetschhahn, alles aus **Edelstahl**

für **4 große Rähmchen, z.B. 4 Waben Dadant, Langstroth, Zander, Normalmaß, ZaDant**

für 8 Waben bis zu einer Höhe von 14,5 cm

Korb 29 cm x 41 cm aus Rundstäben

Schrägbodenkessel 1mm stark, Ø 52,0 cm

**Nr. 29752**

**989,00 €**



29755

**RuBee® Silber****Tangential Motor-Honigschleuder**

mit **110 Watt Motor**

Korb, Kessel mit Griffen, Taschen, Außenringe und Quetschhahn, alles aus **Edelstahl**  
lange stabile rote Füße abnehmbar

für **4 Rähmchen, z.B. 4 Waben Dadant, Langstroth, Zander, Normalmaß, ZaDant**

für 8 Waben bis zu einer Höhe von 14,5 cm

Edelstahlkorb 24,5 cm x 41 cm aus Rundstäben

Schrägbodenkessel 1mm stark, Ø 52,0 cm

**Nr. 29755**

**899,00 €**

für **3 extra große Rähmchen**

**Zander + Normalmaß Anderthalb, Zander, Normalmaß, Dadant, Langstroth**

Edelstahlkorb 34,5 cm x 41 cm aus Rundstäben

**Nr. 29756** (ohne Abbildung)

**919,00 €**



29711

29713



### Schleuderkugel (Ersatz)

29702, 29750, 29751

Nr. 30501 8 mm 1,80 €

Nr. 30503 10 mm 1,80 €

Nr. 30504 11 mm 1,80 €



### Federstahlklammer

Größe 9-11 für Deckelhaltung

Nr. 30506 1,10 €



29712



29714

## HOBEE®

### Dreiwaben-Kleinschleuder

Kessel: Ø 44 cm, **Edelstahl**, mit **Deckel**

Höhe: 102,0 cm

Korbgröße: **24,5 x 46,0 cm**

Auslaufhöhe: 37,0 cm

mit Freilaufgetriebe und Bremse

Nr. 29711 499,00 €

## HOBEE®

### Dreiwaben-Kleinschleuder

mit 110 Watt-Motor

Nr. 29713 789,00 €

## HOBEE®

### Dreiwaben-Kleinschleuder

mit Siebkübeluntersatz (50 kg),

mit Freilaufgetriebe und Bremse

Nr. 29712 469,00 €

## HOBEE®

### Dreiwaben-Kombischleuder

mit Abfüller und Sieb

110 Watt Motor

Nr. 29714 799,00 €

## HOBEE®

### Zweiwaben-Kleinschleuder

für Zander, Normalmaß

und Dadant-Rähmchen

Nr. 29715 249,00 €



29715



29716

## HOBEE®

### Zweiwaben-Kombi-Schleuder

mit 50 kg Abfüller + Grobsieb,

für Zander, Normalmaß

und Dadant-Rähmchen

Nr. 29716 359,00 €



29695



29696

**HOBBEE®****Basic Tangentialschleuder**

- Plasmaperschweißter Schleuderkessel aus **Edelstahl**
- Honig Quetschhahn aus lebensmittel-echtem Kunststoff, Auslaufhöhe 35 cm
- Tangential Rundgitterkorb für 4 Rähmchen bis 249 mm Höhe
- Schleuderfüße inklusive Gummipuffer
- Deckel aus Plexiglas mit Scharnier und Knauf
- Kesselhöhe aufgebaut 95 cm, Kesseldurchmesser 50 cm
- Gewicht ca. 18,5 kg, Gesamthöhe 106 cm

**Handschleuder**

Handgetriebe mit Stahlzahnräder und Freilaufgetriebe mit Bremse

**Nr. 29695****339,00 €****Mit Motor**

stufenloser Motorantrieb mit Drehzahlregler 230V/ 120 Watt

**Nr. 29696****539,00 €**

29731



29730

**RuBee®****4 Waben-Motor-Honigschleuder Mit Schrägboden**

- Lange stabile Füße abnehmbar
- Edelstahlkorb 24 cm x 41 cm aus Rundstäben
- für 4 Waben Zander-, Normalmaß-, Dadant-Honigraum- und Langstroth-Rähmchen,
- Schrägbodenkessel 1 mm stark, ø 44 cm aus rostfreiem **Edelstahl**
- bodengleicher Edelstahlhahn
- mit 2 Handgriffen zum leichten Heben

**Nr. 29731****839,00 €****RuBee®**

**4 Waben-Hand-Honigschleuder**  
Mit Schrägboden

**Nr. 29730****519,00 €**



29702

**NEU**  
mit Waben-  
kippsi-  
cherung



## HOBSEE® Vierwaben-Motor-Honigschleuder

mit Motoroberantrieb  
und Sicherheitseinrichtung, **110 Watt**

Kessel Ø innen: 52,0 cm

Gitterflächengröße: **24,5 x 41,0 cm**

Gesamthöhe: 95,0 cm

Auslaufhöhe: 37,0 cm

Kessel, Korb und Welle aus **Edelstahl**

mit Plastik-Quetschhahn,  
für Zander- und Normalmaß

**Nr. 29702**

**859,00 €**

### Ersatz-Plastik-Deckel (1 Teil)

für Kessel Ø 52,0 cm,  
Länge 54,2 cm, kurze Ohren

**Nr. 29703**

**25,00 €**



29703



Ersatzteile:

**Deckelhalterung**  
aus **Edelstahl**

**Nr. 307002**

1 Paar **9,50 €**



29751

**NEU**  
mit Waben-  
kippsi-  
cherung

## HOBSEE®

### Vierwaben-Motor-Honigschleuder

mit Motoroberantrieb  
und Sicherheitseinrichtung, **110 Watt**  
mit **verstärktem Getriebe**

Kessel Ø innen: 52,0 cm

Gitterflächengröße: **29,0 x 41,0 cm**

Gesamthöhe: 95,0 cm

Auslaufhöhe: 37,0 cm

Kessel, Korb, Welle und Quetschhahn  
aus **Edelstahl**

für Zander- und Normalmaß

**Nr. 29751**

**919,00 €**



29701

**NEU**  
mit Waben-  
kipp-  
sicherung



29750



29720

- ◆ Freilaufantrieb mit Rückdruckbremse
- ◆ oder Elektro-Motor-Oberantrieb
- ◆ Kessel und Wabenkorb aus **Edelstahl**-rostfrei
- ◆ Deckel aus Plexiglas
- ◆ FüÙe abschraubbar (bei Versand extra verpackt)
- ◆ Alle Kesselnähte sind Argon „plasmaver-schweiÙt“
- ◆ Korb leicht zu reinigen, **Edelstahl**
- ◆ Stabile Verarbeitung

### HOBBEE®

#### Vierwaben-Hand-Honigschleuder

Kessel Ø innen: **52,0 cm**

Gitterflächengröße: **24,5 x 41,0 cm**

Gesamthöhe: 95,0 cm

Auslaufhöhe: 37,0 cm

Kessel, Korb und Welle aus **Edelstahl** mit Plastik-Quetschhahn, für Zander- und Normalmaß

mit Freilaufantrieb

**Nr. 29701**

**519,00 €**

mit Freilaufantrieb

**Nr. 29750**

**559,00 €**

dito wie Nr. 29701,

jedoch mit **Gitterflächengröße**

**Korb 29,0 x 41,0 cm**

und **Edelstahl-Quetschhahn**

für Zander- Normalmaß und Dadant

### HOBBEE®

#### Silber Schauschleuder

für 4 Rähmchen, mit Handantrieb

Diese Schleuder ist ideal für Imker welche Vorführungen an Schulen, Kindergärten und in Imkervereinen machen. Man kann den Honig beobachten wie dieser aus den Waben läuft.

**Nr. 29720**

**649,00 €**



29870



**RuBee®**  
**Radial-Honigschleuder**  
 mit einem Auslaufhahn in der Mitte aus  
**Edelstahl**  
 für 12 Zander- und Normalmaß,  
 für 20 Dadant- oder Zander-Halbbrähmchen  
 mit Handantrieb

Kessel ø innen: **63,0 cm**  
 Gesamthöhe: 106,0 cm  
 Auslaufhöhe: 35,0 cm  
 Kessel, Korb und Welle aus **Edelstahl**

**Nr. 29870 939,00 €**

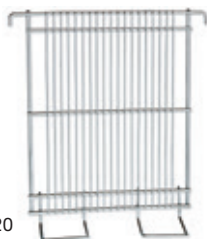

30420

### Gittereinsatz

aus **Edelstahl**, zum Schleudern von Waben in  
 Radialkörben, um festen Honig tangential zu  
 schleudern

**Nr. 30420 29,50 €**



29880



**RuBee®**  
**Radial-Honigschleuder**  
 mit **Edelstahl**-Quetschhahn,  
 für 20 Dadant halb oder Rähmchen  
 für 4 Dadant Brutraum (mit Zusatzgitter)  
 für 12 Zandermaßbrähmchen  
 für 8 Normalmaß Rähmchen

Kessel ø innen: **63,5 cm**  
 Gesamthöhe: 106,0 cm  
 Auslaufhöhe: 35,0 cm

Kessel, Korb und Welle aus **Edelstahl**  
 mit Motorantrieb 110 Watt

**Nr. 29880 1.349,00 €**



### **RuBee®** **Radial-Honigschleuder SWISS**

für 20 Schweizer-Rähmchen  
 mit Motorantrieb 110 Watt  
 (ohne Abb.)

**Nr. 29881 1.499,00 €**



29758



29759

**RuBee®****Gold Multikorbsschleuder**

für 10 W Radial 17,0 x 39,5 cm

5 W Tangential 23,5 x 39,5 cm

mit 110 Watt Motor  
auf Edelstahltraverse**Nr. 29758****999,00 €**

mit Freilaufgetriebe

**Nr. 29759****619,00 €**

29872



29871

**RuBee®****Radial-Honigschleuder****„Piccolo“**mit **Edelstahlhahn**

für 12 Rähmchen bis 160 mm Höhe

Kesseldurchmesser 52,0 cm

Auslaufhöhe 37,0 cm

mit 110 Watt Motor

**Nr. 29872****999,00 €**

mit Freilaufgetriebe

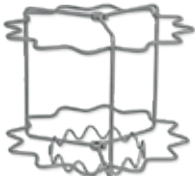
**Nr. 29871****639,00 €**



29885



**RuBee®**

## Radial-Honigschleuder

mit **Touchsteuerung**, **180 Watt Siemens Motor**

Füße, Korb, Kessel mit Griffen, Taschen, Außenringe und Quetschhahn, alles aus **Edelstahl**

für **20 Dadant halb oder Rähmchen**

für **4 Dadant Brutraum (mit Zusatzgitter)**

für **12 Zandermaß Rähmchen**

für **8 Normalmaß Rähmchen**

Kessel ø innen: **63,5 cm**

Gesamthöhe einstellbar: 106,0 cm oder auf 111,0 cm

Auslaufhöhe einstellbar: 35,0 cm oder auf 40,0 cm

**Nr. 29885**

**1.999,00 €**



29895



**RuBee®**

## 28 Waben Radial-Honigschleuder

mit **180 Watt Motor** und **Vollautomatik**

Füße, Korb, Kessel mit Griffen, Taschen, Außenringe und Quetschhahn, alles aus **Edelstahl**

- für 28 Rähmchen mit einer Höhe von 140 - 160 mm
- für 16 Zander oder Normalmaß Rähmchen

**Nr. 29895**

**2.499,00**



**Motor mit TOUCH Steuerung  
(Siemens) OHNE Sicherheitseinrichtung**  
zur Montage auf Eisenbügel für Selbstwende-  
schleudern

- 12 Programme einstellbar
- mit Mitnehmer
- zum Aufschrauben auf eine bestehende  
Traverse

**Nr. 30016 120 Watt Motor 799,00 €**

**Nr. 30017 180 Watt Motor 879,00 €**

### Touch Steuerung

für Honigschleuder, 12 Programme einstellbar

**Nr. 30018 539,00 €**

### Elektro-Aufbaumotor „Schleuderhexe“ montiert auf einer Traverse

für alle Schleudern mit Oberantrieb.  
Der Schalter ist direkt am Motor eingebaut.

Mit dem Regulierhebel bestimmen Sie die Dreh-  
richtung und Geschwindigkeit nach rechts und  
links stufenlos.

**110 Watt**, 220 V, mit 2,5 m langem Kabel und  
Stecker.

Mit **Sicherheitseinrichtung** (für BRD-Vorschrift).

Bei einer Motordrehzahl von 2800 U/min ergibt  
sich das Abtriebsdrehmoment am Getriebe zu  
1700 Ncm.

Bei einer Motordrehzahl von 1500 U/min ergibt  
sich das Abtriebsdrehmoment am Getriebe zu 400  
Ncm.

**Nr. 30001 519,00 €**

**Elektro-Aufbaumotor, 110 Watt**  
Mitnehmer für 14 mm Ø Welle.

**Nr. 30004 399,00 €**

### HOBSEE® Elektro-Schleudermotor

**110 Watt**  
inkl. Mitnehmer

**Nr. 30099 359,00 €**

### Elektro-Aufbaumotor „Exportmodell“

mit Traverse + Mitnehmer,  
ohne Sicherheitsschalter

- **110 Watt**

- Traverse 565 x 45 x 8 mm,
- mit seitlichen Langlöchern 45 x 10 mm
- mit stufenloser Drehzahlregelung
- Mitnehmer für 14 mm Welle

**Nr. 30003 449,00 €**

30001

30004

30099

30003



30401 / 30404

30402 / 30403



30407



30465

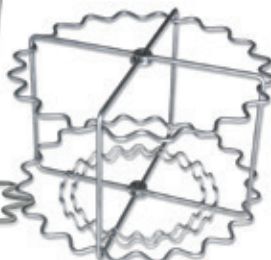

30450

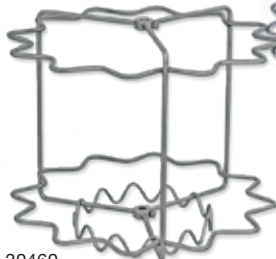

30460



30000

## Schleuderkörbe

keine Ecken und Kanten, leicht zu reinigen,  
Wellen-Ø 14 mm, Wellenlänge 510 mm

### 3-Wabenkorb, **Edelstahl**

ohne Edelstahlwelle, Mindest-Innen-Ø 37 cm

**Nr. 30401** 24,5 x 41 cm **127,00 €**

### 3-Wabenkorb, **Edelstahl**

ohne Edelstahlwelle, Mindest-Innen-Ø 49 cm

**Nr. 30404** 34 x 41 cm **135,00 €**

### 4-Wabenkorb, **Edelstahl**

ohne Edelstahlwelle, Mindest-Innen-Ø 45 cm

**Nr. 30403** 24,5 x 41 cm **139,00 €**

### 4-Wabenkorb, **Edelstahl**

ohne Edelstahlwelle, Mindest-Innen-Ø 49 cm

**Nr. 30402** 29 x 41 cm **149,00 €**

### 4-Wabenkorb, **Edelstahl**

ohne Edelstahlwelle, Mindest-Innen-Ø 62 cm

**Nr. 30405** 35 x 42 cm **179,00 €**

### 6-Wabenkorb, **Edelstahl**

ohne Edelstahlwelle, für 6 Waben,  
Mindest-Innen-Ø 58 cm

**Nr. 30407** 24,5 x 41 cm **183,00 €**

### Multi Schleuderkorb

10 W Radial 17,0 x 39,5 cm

5 W Tangential 23,5 x 39,5 cm

**Nr. 30465** **199,00 €**

### Radialschleuderkorb, **Edelstahl**

ohne Edelstahlwelle, Mindest-Innen-Ø 62 cm

für 12 Waben Zander + Normalmaß

für 20 Waben bis 160 mm Höhe

**Nr. 30450** **249,00 €**

### Radialkorb klein

für 12 Waben bis 159 mm Höhe

Mittelwelle 14 mm, Mindest-Innen-Ø 50 cm

**Nr. 30460** **199,00 €**

### Umbau von Schleuderkörben in alte Kessel

Mehrpreis für Sonderlänge der Welle,

Abdrehen der Welle oben und unten

**Nr. 30002** **49,00 €**

**Welle, **Edelstahl**** für Schleuderkörbe,  
passend zu Art.-Nr. 30401, 30404, 30403, 30402

**Nr. 30000** 510 mm lang, 14 mm Ø **19,50 €**

**Nr. 30000-1** 560 mm lang, 14 mm Ø **19,50 €**

**Nr. 30000-2** 605 mm lang, 16 mm Ø **34,50 €**

**RuBee® Freilaufgetriebe**

mit Freilauf und Bremse

**Nr. 30710** auf Edelstahltraverse **139,00 €****Nr. 30711** solo **99,00 €****Kugellager-Set aus Kunststoff**

zum Einschrauben in eine 21 mm Bohrung, komplett mit Kugel, für Wellen mit 14 mm Durchmesser

**Nr. 307004** **19,00 €****Deckelhalterungs-Set**

Klammer + Edelstahlstab mit Schrauben

**Nr. 30507** **4,50 €****Abdeckung Honigschleuder****Nr. 30690** Lager klein **1,50 €****Nr. 30695** Lager groß **1,70 €****Ersatzdichtung für Deckel**

für 25 -50 kg Abfüller mit Edelstahlhahn

**Nr. 31312** **8,90 €****Gummi Saugfüße groß**

3 Stück im Pack

**Nr. 30900** **15,90 €****Gummi-Saugplatten** 3 Stück im Pack**Nr. 30950** **8,30 €****RuBee® Gummipuffer 60 mm****Nr. 30850** **3,60 €****Gummi-Saugfüße**

für Honigschleudern, erhöhen die Standfestigkeit und schützen den Fußboden.

1 Satz = 3 Stück mit Schrauben

**Nr. 30800** **10,50 €****Weißes Fett** für alle Honigschleudertager,

für Lebensmitteltechnik geeignet, 10 g Tube

**Nr. 29790** **4,30 €****Paraffinöl** (lebensmittelecht)

– schützt Weißblech vor Rostansatz

– als Gleitmittel für Kugellager einsetzbar,

**Nr. 30500** 50 ml-Flasche **2,30 €****ApiDana® Edelstahlpflege**

250 ml Sprühflasche

**Nr. 28250** **4,80 €**

30711

30710

30704

30690

30507

30695

31312

30900

30950

30800

30850

29790

30500

28250



31020



31459

**Hebel Quetschhahn 1,5"**

aus Kunststoff mit 1,5 Zoll Gewinde

**Nr. 31020****41,90 €****Auslaufhahn inkl. Quetschhahnplatte****Nr. 31459 Edelstahl****23,50 €****Quetschhahn** aus **Edelstahl**, mit Dichtung1½ Zoll-Gewinde, zum Einschrauben, **ohne Mutter****Nr. 30902****31,90 €****ERSATZTEILE****O-Dichtung schwarz, für Schraubgewinde****Nr. 31001** für 30902**1,30 €****O-Dichtung schwarz, für Quetschmündung****Nr. 30904** für 30902**1,30 €****Quetschhahn**aus **Edelstahl**, 2 Zoll-Gewinde**Nr. 30905****37,90 €****Quetschhahn aus Kunststoff** mit Dichtung,**ohne Mutter**, 1½ Zoll-Gewinde, zum Einschrauben  
in Kunststoffgefäße, lichte Weite 40 mm**Nr. 31000****7,50 €****Edelstahl-Mutter für 1½ Zoll Quetschhahn****Nr. 31010** für 30902 und 31000**10,30 €****O-Dichtung Schraubgewinde****Nr. 31001** für 31000**1,30 €****O-Dichtung Kunststoff Quetschmündung****Nr. 31002** für 31000**1,30 €****Dichtung Quetschhahn-Mündung****Nr. 31003** für 31011 + 31000**1,30 €****Plastik-Dichtung** – Weichkunststoff

Montage: Mit doppelseitigem Klebeband auf Edelstahlplatte aufkleben

**Nr. 31100** für Quetschhahn aus **Edelstahl** **1,70 €****Plastik-Dichtung** – Kunststoffring**Nr. 31101** für Quetschhahn aus **Edelstahl** **1,70 €****Plastik-Dichtung**

aus festem Vollkunststoff mit einseitiger Klebefläche

**Nr. 31102** für Quetschhahn 50mm Ø **3,50 €****Quetschhahn weiß** mit Kunststoffmutter**Nr. 31011****9,90 €**

31010

30902



30905



31000

**Bei Bestellung die  
Mutter mitbestellen  
(Edelstahl 31010)**

31100



31101



31102



31011



# RuBee®

## Schrägboden Abfüller

mit oder ohne Heizung,  
mit bodengleichem Auslaufhahn.

Mit unserem neuen Design geschützten  
Abfüller mit Schrägboden läuft der Honig  
ohne Kippen des Behälters restlos leer.  
Der Boden ist am Rand angeschweißt und  
lässt sich dadurch ideal reinigen, ohne  
dass Reste in einem Spalt bleiben.



31462



31475

**Nr. 31462** 25 kg, ohne Heizung  
Ø 309 mm  
Höhe 345 mm € **163,00**

**Nr. 31475** 25 kg, mit Heizung  
Ø 309 mm  
Höhe 395 mm € **219,00**

**Nr. 31460** 35 kg, ohne Heizung  
Ø 309 mm  
Höhe 500 mm € **169,90**

**Nr. 31470** 35 kg, mit Heizung  
Ø 309 mm  
Höhe 500 mm € **227,00**

**Nr. 31465** 50 kg, ohne Heizung  
Ø 309 mm  
Höhe 610 mm € **189,00**

**Nr. 31480** 50 kg, mit Heizung  
Ø 309 mm  
Höhe 610 mm € **245,00**



31480



31460SP

**RuBee® Schrägboden-Abfüller  
mit Spanningverschluss**

**Nr. 31462SP** 25 kg ohne Heizung **177,00 €**

**Nr. 31475SP** 25 kg mit Heizung **233,00 €**

**Nr. 31460SP** 35 kg ohne Heizung **183,90 €**

**Nr. 31470SP** 35 kg mit Heizung **241,00 €**

**Nr. 31465SP** 50 kg ohne Heizung **203,00 €**

**Nr. 31480SP** 50 kg mit Heizung **259,00 €**



**RuBee®  
Verschluss für  
Schrägbodenabfüller**

**Edelstahl**

passend für 25 - 50 kg  
ab Modell 2022

**Nr. 31461 14,00 €**



31320

## RuBee® Schrägboden Honigtank

aus **Edelstahl-rostfrei**,

200 kg, mit Spannverschluss

**Nr. 31320****479,00 €**

## RuBee® ISO Heizmantel

Isolierter Heizmantel mit gradgenauer Temperatureinstellung, Zeitsteuerung und digitaler Anzeige.

**Nr. 31491** für 25 kg Abfüller **168,00 €****Nr. 31490** für 35 kg Abfüller **178,00 €****Nr. 31492** für 50 kg Abfüller **198,00 €****Nr. 31494** für 75 kg Abfüller **198,00 €****Nr. 31493** für 100 kg Abfüller **238,00 €****Nr. 31495** für 200 kg Abfüller **449,00 €**

Für Honigschleudern 1780 x 390 mm,

Leichte Montage durch großzügigen Klettverschluss. Leistung: 450 W / 230 V

**Nr. 31496****279,00 €**

31496



31490



31494



32872

## Abfüllkübel

aus **Edelstahl-rostfrei**,

mit Spannverschluss

**Nr. 32872** für 100 kg **319,00 €**

32873

## Abfüllkübel

aus **Edelstahl-rostfrei**,

mit Spannverschluss

**Nr. 32873** für 75 kg **249,00 €**



31302



31301

**HOBEE® Honig-Abfüllkanne**

aus **Edelstahl-rostfrei**, mit Gummidichtung im Deckel und 4 Spannverschlüssen, bodengleicher Auslauf

Ø 306 mm, Höhe: 310 mm

**Nr. 31301** für 25 kg **155,00 €**

Ø 306 mm, Höhe: 373 mm

**Nr. 31303** für 35 kg **169,00 €**

Ø 306 mm, Höhe: 525 mm, mit Spannverschluss

**Nr. 31302** für 50 kg **176,00 €**

Auf diese Kannen passt auch das Doppelsieb Nr. 31202 (s. Seite 278)



32767

**RuBee® Dichtungsband groß**

für Abfüller

**Nr. 32767** Ø 410 - 535 mm **5,90 €**



32755

**RuBee® Abfüller-Dichtungsband**

für Abfüller

**Nr. 32755** Ø 300 - 350 mm **4,70 €**



31300



31402



31304

**HOBEE® Abfüller**

aus **Edelstahl-rostfrei**, bodengleicher Auslauf, mit **Edelstahl**-Quetschhahn

Ø 306 mm, Höhe: ca. 310 mm

**Nr. 31300** für 25 kg **142,00 €**

Ø 306 mm, Höhe: ca. 360 mm

**Nr. 31402** für 35 kg **154,00 €**

Ø 306 mm, Höhe: ca. 520 mm

**Nr. 31304** für 50 kg **164,00 €**

**Abfüller**

aus **Edelstahl-rostfrei**

mit Kunststoff-Quetschhahn

Ø 380 mm, Höhe: ca. 650 mm

**Nr. 31306** für 100 kg **185,00 €**

mit **Edelstahl**-Quetschhahn

Ø 380 mm, Höhe: ca. 650 mm

**Nr. 31307** für 100 kg **209,00 €**

**Nr. 31309** für 200 kg **279,00 €**



31306



31307

**Größere Gefäße: Preis auf Anfrage!**



31398



31399

## HOBbee® Abfüller

mit Spannverschlüssen  
und Kunststoff-Quetschhahn

Nr. 31398 für 30 kg

119,00 €

Nr. 31399 für 50 kg

125,00 €



31350

## RuBee® Abfüllturbo

**Edelstahlsockel** mit integrierter Heizeinheit, für ein leichteres und komfortables Honig-Abfüllen

- Für folgende Abfüller geeignet:  
Nr. 31301, 31303, 31302, 31402  
und 31304
- Ø 30,5 cm, Höhe ca. 16 cm,  
230 V / 100 W

Nr. 31350

195,00 €



31420

## Unterstell-Abfüllsieb 35 kg

### Abfüllkanne aus **Edelstahl**

mit zusätzlichem oberem Quetschhahn und senkrecht eingebautem Grob- und Feinsieb. Gewährleistet einen großen Honigdurchfluss ohne Siebwechsel. Zum Sieben bleibt der untere Hahn des Abfüllkübels geschlossen. Nach Einlaufen des Honigs steigt dieser im Siebkübel an, Schmutz und Wachsteile steigen nach oben und können ohne Mühe abgeschöpft werden.

Da die Siebe immer im Honig stehen, ist durch den Fülldruck des nachlaufenden Honigs ein dauerhaftes Sieben ohne Siebwechsel den ganzen Tag möglich. Bei zähen und kandierten Honigen empfehlen wir den Einsatz mit dem auf Seite 236 gezeigten Honig-Auftaegerät (Nr. 32655) um eine konstante Temperatur von 35°C zu halten.

Innen-Ø 305 mm,  
Gesamthöhe ohne Deckel 365 mm

Nr. 31420 mit loseem Deckel 199,00 €



31421

## ERSATZTEIL

Siebeinsätze, grob und fein für Nr. 31420

Nr. 31421

38,00 €

**Grob-Vorsieb klein**

Ø 18 cm, **Edelstahl**, passend zu Art.-Nr. 31420

**Nr. 31803****7,80 €**

**TIPP:** Zum besseren Durchfluss des Honigs:  
Ruck-Zuck-Tauchwärmer  
(siehe Seite 236, Art.-Nr. 32655 93,90 €)



31435



31436

**RuBee® Schrägboden Siebkübel**

50 kg, Quetschhahn oben + unten

**Nr. 31435****199,00 €****RuBee®****Schrägboden Siebkübel SET**

mit Zylindersieb & Distanzring

50 kg

**Nr. 31436****399,00 €**

31799

**HOBEE® Zylinder-Feinsieb**

für 35 kg Abfüller

**Nr. 31799****179,00 €**

31798

**HOBEE® Zylinder-Feinsieb**

für 50 kg Abfüller

**Nr. 31798****204,00 €**

31445

**HOBEE® Anti-Rutschmatte****Nr. 31445****16,90 €**



## Honig-Abfüllkanne mit **Edelstahl**-Honigsumpfsieb

Durch die sehr große Siebfläche kann der Honig sehr schnell gesiebt werden und fließt deshalb schneller ab.

**Nr. 31425** **239,00 €**



## Honigsumpfsieb rund extra

für 35 kg Abfüller Nr. 31425  
Höhe 340 mm, Ø 305 mm

**Nr. 31426** **65,00 €**



## RuBee® Siebkübel 35 kg

ohne Sieb

**Nr. 31429** **174,00 €**



## RuBee® Komfort Sieb-Set 35 kg

1x Siebkübel Nr. 31429 ohne Sieb  
1x feines Spitzsieb Nr. 31824  
1x Honig Therme für Spitzsieb Nr. 31823

**Nr. 31427** **349,00 €**



## RuBee® Standard Sieb-Set 35 kg

1x Siebkübel Nr. 31425 ohne Sieb  
1x feines Spitzsieb Nr. 31824

**Nr. 31428** **189,90 €**



## HOB BEE®

### Honigsumpf aus Edelstahl

- für ca 55 kg Honig
- Außenmaße 82x37x20 cm
- mit 4 Kammern

**Nr. 31441 ohne Heizstab** **349,00 €**

**Nr. 31440 mit Heizstab** **598,00 €**

31440



## Honey Fill Fix automatische Kippvorrichtung für Abfüller

- inklusive Anti-Rutschmatte
- für Abfüller bis 100 kg
- Auflage-Fläche 300 x 280 mm
- abwaschbare Oberfläche
- Abstand Hahn - Boden 140 mm

Gebrauchsanleitung:  
Abfüller befüllen und auf den Fill Fix stellen.  
Kleine Waage könnte problemlos unter den  
Honey Fill Fix gestellt werden. Für größere  
Waagen empfehlen wir das Zusatzblech  
Art.-Nr. 31416. Der Honey Fill Fix verändert  
je nach Gewicht des Abfüllers bei 10 – 12 kg  
seine Neigung automatisch durch die Spezial-  
feder. Sollte eine gewünschte Position  
gehalten werden, muss der Stelling an der  
gewünschten Position des Bolzens ge-  
stellt werden.

Abfüller ist nicht im Lieferumfang enthalten!  
Gebrauchsmuster wurde angemeldet!

verzinkt und pulverbeschichtet

Nr. 31415 **67,90 €**

Nr. 31417 aus **Edelstahl** **124,90 €**

## Zusatzblech für Honey Fill Fix

Dieses Blech kann bei Abfüllung bei Ver-  
wendung höherer Waagen angeschraubt  
werden. Höhe von der Auflagefläche zum  
Quetschhahn 195 mm Winkelblech für große  
Waage

verzinkt und pulverbeschichtet

Nr. 31416 **16,90 €**

## Abfüllknecht aus Holz

- Kippvorrichtung für Abfüller und Hobbocks  
von 12,5 bis 50 kg
- Auflagefläche 375 x 375 mm
- Abstand Hahn – Boden 160 mm

Nr. 31418 **54,90 €**

## HOBBEE® Abfüllständer

Nr. 31419 **69,00 €**

## Plastik-Abfüller

Kunststoff-Quetschhahn  
und Kunststoffmutter

Nr. 31450 für 40,0 kg **29,90 €**

Nr. 31449 für 25,0 kg **27,90 €**

Nr. 31451 für 12,5 kg **24,70 €**

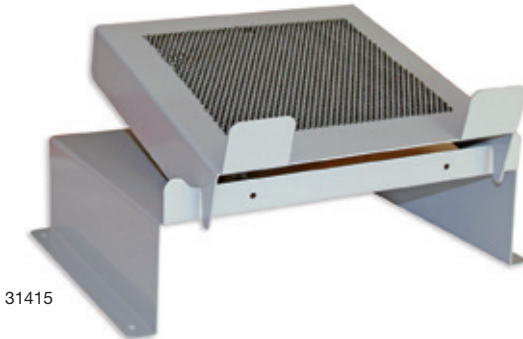

31415

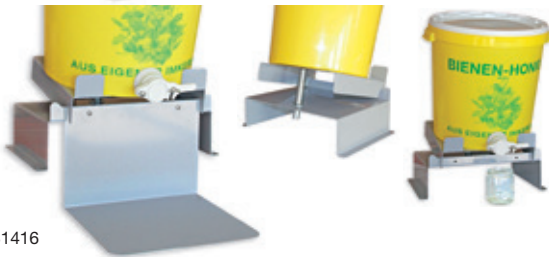

31416



31418



31419



31450



31451



31449



31410

## Honig-Abfüll-Sieb-Set

bestehend aus:

- **50 kg**, Schrägbodenabfüller, **Edelstahl**
- **Untergestell** 35 cm hoch,
- **Eimerhalter** aus **Edelstahl**
- **Nylon-Spitzsieb** (fein)

So können Sie Ihren Honig pollenfrei und einfach filtern. Das Nylon-Spitzsieb läßt sich mit kaltem Wasser leicht reinigen.

Statt 252,10 € bieten wir Ihnen das Set für 229,00 € an.

**Nr. 31410** **229,00 €**



31310



31311

## Eimerhalter mit Abstreifer

aus **Edelstahl** - rostfrei -  
abrutschsicher, für alle gängigen runden  
Behälter

**Nr. 31310** **15,90 €**

„Schluss mit dem Abstreifen des Honigs am Eimerrand!“ Mit dem neu entwickelten Eimerhalter mit Abstreif-Vorrichtung für den Schaber lässt sich der Honig ohne Mühe abstreifen. Somit wird das Verkleben am Eimerrand verhindert.

## RuBee® Eimerhalter

aus **Edelstahl** - rostfrei -  
für alle Eimer geeignet

**Nr. 31311** **15,90 €**



31313



31331

## HOBSEE® Eimerhalter gelb

- abrutschsicher  
- für alle gängigen runden Behälter

**Nr. 31313** **14,90 €**

## HOBSEE® Fußgestell

**Edelstahl**, Höhe 400 mm  
Passend für Abfüller bis  $\varnothing$  35 cm

**Nr. 31331** **28,90 €**



31411

**Ständer für Abfüller**

solo, Höhe 350 mm, verzinkt

bis 39 cm Ø

**Nr. 31411****29,90 €**

bis 50 cm Ø

**Nr. 31412****31,50 €**

bis 60 cm Ø

**Nr. 31413****33,00 €**

31801

**Doppelhonigsieb**

Maschenweite Grobsieb 1,5 mm,  
Feinsieb 0,5 mm  
aus **Edelstahl** - rostfrei,  
mit ausziehbaren Auflagebügel, ca. 23 cm Ø

**Nr. 31801****25,90 €**

31807

**RuBee® Kegelsieb**aus **Edelstahl****Nr. 31807****29,90 €****RuBee® Komfortsieb**

- Grobsieb aus Edelstahl  
- Feinsieb aus Nylon  
- Ø ca. 31 cm

**Nr. 31809****129,00 €**

31819



31809

**RuBee® Zylinder Doppelsieb****Nr. 31819****49,00 €****HOBEE® Abtropfgestell****Nr. 31818****9,90 €**

31818

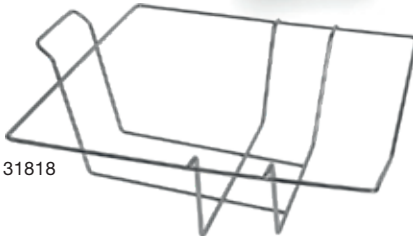
**Doppelsieb – extra –**

aus **Edelstahl** - rostfrei -  
30,5 cm Ø, passt auf Edelstahl-Abfüller  
(25 und 50 kg)

**Nr. 31202****44,30 €****RuBee® Hänge-Doppelsieb**aus **Edelstahl**, Ø ca. 24 cm**Nr. 31805****24,90 €**

31202



31805





31804

### Sieb-Oberteil (Ersatz) (grob)

Maschenweite 1,5 mm  
aus **Edelstahl** – rostfrei  
ca. 22,5 cm Ø

**Nr. 31802**

**15,00 €**

31802



### Siebhalter für Grobsieb

passend für Art.-Nr. 31801 und 31802.  
Das Grobsieb kann somit auch alleine  
verwendet werden, z.B. bei Melzitose-  
oder Heidehonig.

**Nr. 31804**

**13,50 €**



31810

### Nylon-Doppelsieb

ca. 22 cm Ø

**Nr. 31810**

**12,90 €**



31811

### RuBee® Kunststoff-

**Doppelsieb** Ø ca. 20 cm

**Nr. 31811**

**11,90 €**



32000

### Honigfiltertuch

(nach Schundau) feinstes Nylon-  
Gewebe. Wird mit Gummiring über das  
Auffanggefäß gespannt.  
75 x 75 cm

**Nr. 32000.**

Stück **3,70 €**



32642

**Seihtuch** für Melitherm 40 x 40 cm

**Nr. 32642**

Stück **3,30 €**



29951

**Seih-Sack** für Melitherm Standard

**Nr. 32643**

Stück **7,00 €**



32643

### Siebhalter aus **Edelstahl**

• **damit das Sieb nicht im Honig hängt**

**Nr. 29951**

**31,90 €**

### Nylon-Spitzsieb ca. 32 cm Ø

Maschenweite 0,2 qmm

**Nr. 31822** sehr fein, **17,30 €**

Maschenweite 0,3 qmm

**Nr. 31824** fein **17,30 €**

Maschenweite 1,0 qmm

**Nr. 31825** grob **17,30 €**

### Stativ für Spitzsieb

**Nr. 31821**

**14,90 €**



31821

### RuBee® Spitzsiebhalterung

**Edelstahl**, Höhe: 110cm

Durchmesser Ring: 30cm

Stange kann herausgenommen werden

Ring ist höhenverstellbar

**Nr. 31826**

**74,90 €**



31826

31822  
31824  
31825



38520

38530



38516

### Honig-Met •• Wein, 11% Vol.

••• Fein und lieblich im Geschmack.  
Ein Labsal für Jung und Alt.  
Aus reinem Bienenhonig.

Nr. 38520 ••• 0,75 Liter, lieblich

Nr. 38530 ••• 0,75 Liter, classic

1 Flasche	à	5,50 €
ab 12 Flaschen	à	4,69 €
ab 23 Flaschen	à	4,39 €
ab 72 Flaschen	à	4,09 €
ab 144 Flaschen	à	3,89 €

Nr. 38516 ••• 10 Liter, classic

Nr. 38519 ••• 10 Liter, lieblich

1 Kanister	à	53,00 €
ab 2 Kanister	à	49,90 €
ab 4 Kanister	à	48,90 €
ab 6 Kanister	à	47,90 €
ab 10 Kanister	à	46,90 €

### Deutscher Met Honigwein mit goldenem Etikett

Aus deutscher Herstellung  
mit reinem Bienenhonig!

11% Vol., 0,75 Liter Flasche

Nr. 38552 ••• 0,75 Liter, lieblich

Nr. 38553 ••• 0,75 Liter, classic

1 Flasche	à	5,50 €
ab 12 Flaschen	à	4,69 €
ab 23 Flaschen	à	4,39 €
ab 72 Flaschen	à	4,09 €
ab 144 Flaschen	à	3,89 €

### Wikinger Blut

•• Honig-Met + Kirschsafft, 6% Vol.

Nr. 38532 ••• 0,75 Liter

1 Flasche	à	5,50 €
ab 12 Flaschen	à	4,69 €
ab 23 Flaschen	à	4,39 €
ab 72 Flaschen	à	4,09 €
ab 144 Flaschen	à	3,89 €

### Bärenfang Honigschnaps, 33% Vol.

Nr. 38522 ••• 0,35 Liter

1 Flasche	à	10,90 €
ab 3 Flaschen	à	8,39 €
ab 6 Flaschen	à	7,90 €

Nr. 38524 ••• 20 ml Portionsflasche

1 Flasche	à	1,30 €
ab 20 Flaschen	à	0,92 €
ab 100 Flaschen	à	0,88 €



38532



38522



38552



38524



38554



38556



38557

## Met mit Lindenhonig

Aus deutscher Herstellung,  
mit edlem Lindenhonig  
10,5% Vol., 0,75 Liter Flasche

**Nr. 38554****7,90 €**ab 6 Flaschen á **7,20 €**

## Met mit Tannenhonig

Aus deutscher Herstellung,  
mit edlem Tannenhonig  
10,5% Vol., 0,75 Liter Flasche

**Nr. 38556****7,90 €**ab 6 Flaschen á **7,20 €**

## Met mit Kastanienhonig

Aus deutscher Herstellung,  
mit edlem Kastanienhonig  
11,0% Vol., 0,75 Liter Flasche

**Nr. 38557****7,90 €**ab 6 Flaschen á **7,20 €**

38558



38559

## Met mit Yukatanhonig

Hergestellt aus mexikanischem Tropenhonig  
11,0% Vol., 0,75 Liter Flasche

**Nr. 38558****7,90 €**ab 6 Flaschen á **7,20 €**

## Met – Chile Mountain

Hergestellt aus edlem Chile Mountainhonig  
10,0% Vol., 0,75 Liter Flasche

**Nr. 38559****7,90 €**ab 6 Flaschen á **7,20 €**

38590 + 38591 + 38596

## Trinkhorn – Echthorn

außen poliert, innen lackiert  
Lebensmittelecht  
Da es sich um ein Naturprodukt handelt,  
können Farbe und Größe variieren

**Größe M** 200-299 ml**Nr. 38590****9,90 €****Größe L** 300-399 ml**Nr. 38596****12,90 €****Größe XL** 400-499 ml**Nr. 38591****15,90 €**



## Edel Honig-Bonbons

je Beutel 90 g

1 Beutel 1,90 €

ab 10 Beutel à 1,67 €

ab 50 Beutel à 1,39 €

ab 100 Beutel à 1,33 €

ab 150 Beutel à 1,29 €



Nr. 38503 Milch-Honig-Bonbon gefüllt

Nr. 38501 Honig-Bonbon – Spezial

Nr. 38490 Zitronen-Honig-Bonbon

Nr. 38485 Salbei-Honig-Bonbon

Nr. 38480 Sanddorn-Honig-Bonbon gefüllt

Nr. 38484 Waldhonig Eukalyptus gefüllt

Nr. 38483 Ingwer-Honig-Bonbon

## Bonbon-Mischung

Nr. 38550 10 Beutel

€ 17,90

1 Beutel Zitronen-Honig

1 Beutel Honig-Propolis-Kräuter

2 Beutel Honig-Spezial

2 Beutel Milch-Honig

1 Beutel Salbei-Honig

1 Beutel Sanddorn-Honig

1 Beutel Ingwer-Honig

1 Beutel Waldhonig Eukalyptus



### Milch-Honig-Bonbon

Nr. 38502

lose, im 5 kg Sack 73,70 €

ab 3 Säcke à 67,90 €

### Honig-Lollies

mit 12% Honig, 5 Stück á 10 g, im Pack

Nr. 38555 1 Beutel 1,50 €

ab 10 Beutel à 1,30 €





38475



38500

**Honig-Propolis-Kräuterbonbon**  
mit bestem Bienenhonig  
und über 20 Kräutern gefüllt

**Nr. 38475** 1 Beutel = 5 kg **83,90 €**  
ab 3 Beutel à **81,90 €**

**Honig-Propolis-Kräuterbonbons**  
mit bestem Bienenhonig und über 20  
Naturkräutern gefüllt. Wohltuend für Hals  
und Rachen.

Ohne Farb- und Konservierungsstoffe.

**Nr. 38500** 100 g 1 Beutel **2,30 €**  
ab 10 Beutel à **1,99 €**  
ab 50 Beutel à **1,73 €**  
ab 100 Beutel à **1,67 €**  
ab 200 Beutel à **1,63 €**



38412

**Honig-Gummibärchen**  
mit 10 Vitaminen

**Nr. 38512** 100 g  
1 Beutel **1,90 €**  
ab 10 Beutel à **1,62 €**  
ab 50 Beutel à **1,39 €**  
ab 100 Beutel à **1,29 €**  
ab 200 Beutel à **1,15 €**



38499

**Nr. 38513** 1 kg  
1 Beutel **13,90 €**  
ab 3 Beutel à **13,30 €**  
ab 5 Beutel à **12,50 €**  
ab 10 Beutel à **11,50 €**

**MINI-Beutel mit 16 g**

**Nr. 38499**  
1 Beutel **0,39 €**  
ab 50 Beutel à **0,29 € = 14,50 €**  
ab 150 Beutel à **0,25 € = 37,50 €**  
ab 300 Beutel à **0,23 € = 69,00 €**  
ab 600 Beutel à **0,21 € = 126,00 €**



## Honig-Bonbons

**Nr. 38462**

**Honig Bonbons**

hochwertige Bonbons in Bienenform

**Nr. 38463**

**Honig Ingwer Bonbons**

ein MUSS für jeden Ingwer Fan

**Nr. 38464**

**Honig Eukalyptus Bonbons**

mit erfrischem Eukalyptus und Menthol

**Nr. 38465**

**Salbei Bonbons**

mit natürlichem Salbeiöl

**Nr. 38466**

**Anis Fenchel Honig Bonbons**

mit natürlichem Anis und Fenchel

**Nr. 38468**

**Honig Sanddorn Bonbons**

fruchtiger Sanddorn und voller Geschmack mit 9,9% Honig

**Nr. 38469**

**Honig Zitronen Bonbons**

fruchtige Zitrone und voller Geschmack mit 9,9% Honig

<b>Beutel 100 g</b>	1 Beutel	<b>1,90 €</b>
	ab 10 Beutel á	<b>1,65 €</b>
	ab 50 Beutel á	<b>1,45 €</b>
	ab 100 Beutel á	<b>1,39 €</b>
	ab 150 Beutel á	<b>1,35 €</b>

**Nr. 38467**

**Milch Honig Bonbons**

zartschmelzend mit Milch & Sahne

**Nr. 38472**

**Honig Propolis Kräuter Bonbons**

Unsere Klassiker im neuen Standbeutel mit Bienenhonig und über 20 Kräutern

<b>Beutel 100 g</b>	1 Beutel	<b>2,30 €</b>
	ab 10 Beutel á	<b>1,99 €</b>
	ab 50 Beutel á	<b>1,79 €</b>
	ab 100 Beutel á	<b>1,69 €</b>



38462



38463



38464



38465



38466



38468



38469



38467



38472





## Bonbon-Mischung

7 leckere Bonbonsorten  
im Standbeutel

**38471** 11,90 €

ab 10 Packungen á **10,40 €**



38471

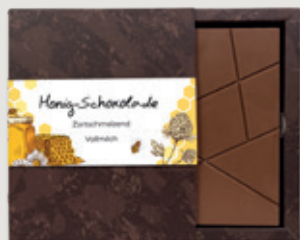

### Honig-Schokolade

zartschmelzend, Vollmilch

**Nr. 38586** 100 g

1 Tafel **5,90 €**

ab 5 Tafeln á **5,70 €**

ab 10 Tafeln á **5,50 €**



### Blumenblüten

auf weißer Schokolade

**Nr. 38587** 100 g

1 Tafel **5,90 €**

ab 5 Tafeln á **5,70 €**

ab 10 Tafeln á **5,50 €**



### Deutsche Blütenpollen

auf Zartbitter Schokolade

**Nr. 38588** 100 g

1 Tafel **5,90 €**

ab 5 Tafeln á **5,70 €**

ab 10 Tafeln á **5,50 €**



38589

### Schokoladen Premium Paket“

3 edle Schokoladen Sorten im SET

Feine handgefertigte Schokolade

Hergestellt in Deutschland.

Die Schokolade kommt in einer edlen Papierverpackung.

**Ideal zum verschenken**

**oder selber genießen.**

**Nr. 38589**

1 Paket **16,90 €**

ab 3 Pakete á **16,50 €**



1000G



2000G



3000G



38900



38800



38910

38920

### Geschenkset „S“

**6 Top Produkte im Set zum Vorteilspreis**  
Milch-Honig Bonbons · Honig Propolis Bonbons · Honig Gummibärchen 100 g · Lindesa Creme 50 ml · Bienatura Bärenfang 20 ml · Honigseife 100 g

1000G

9,95 €

### Geschenkset „M“

**5 Top Produkte im Set zum Vorteilspreis**  
Honig Shampoo Artikel · Honig Duschgel · Honig Duschpeeling · Honigseife · Propolip

2000G

19,95 €

### Geschenkset „L“

**10 Top Produkte im Set zum Vorteilspreis**  
Honig Met 0,75 l · Tasse Black · Honig Gummibärchen 15 g · Bienenwachs Kerze · Honignehmer · Blütenpollen im Glas 50 g · Honig im Glas 150 g · Honig Vollmilch Schokolade · Süßes Leben- Softcover Buch · Propolis 20 % / 20ml

3000G

19,95 €

### Propolis Starter Set

**5 Top Produkte im Set zum Vorteilspreis**  
Propolis 20 % / 20ml · Hautcreme mit Propolis · Honig mit Propolis · Seife mit Propolis · 1x Propolis Bonbons · Propolip Lippenpflege

38900

22,90 €

### Gelée Royale Starter Set

**5 Top Produkte im Set zum Vorteilspreis**  
Gelée Royale 100 % rein 30 g · Hautcreme mit Gelée Royale · Honig mit Gelée Royale · Seife mit Gelée Royale · Gelée Royale Lutschtabletten

38800

29,90 €

### Blütenpollen Starter Set

**3 Top Produkte im Set zum Vorteilspreis**  
Spanische Blütenpollen 50g im Glas  
Zarbitterschokolade mit Pollen  
Seife mit Pollen

38910

8,99 €

### Bienenprodukte Starter Set

**3 Top Produkte im Set zum Vorteilspreis**  
Spanische Blütenpollen 50g im Glas  
Gelée Royale 30g, 100 % rein  
Propolis 20 %

38920

15,99 €

Zeigen Sie Ihre Wertschätzung gegenüber Kunden, Mitarbeitern und Geschäftspartnern mit unseren hochwertigen Geschenkkörben. Gerne stellen wir auch individuelle Geschenkkörbe für Sie zusammen. Melden Sie sich einfach mit Ihren Wünschen bei uns.



39811



## Wunderwaffe der Natur!

### Spanische Blütenpollen – Spitzenqualität

Zum Kuren bestens geeignet; vitalisiert den Organismus, steigert die körperliche und geistige Leistungsfähigkeit.

**Nr. 38911** 50 g-Glas 2,50 €

**Nr. 38511** 250 g-Beutel 9,50 €

**Nr. 38510** 1 kg Beutel 24,90 €

ab 3 kg à 23,90 €

ab 5 kg à 22,90 €

ab 10 kg à 21,90 €

lose ab 25 kg à 20,90 €

**Tagespreise!**  
Aktuelle Preise im Internet  
[www.bienen-ruck.de](http://www.bienen-ruck.de)



38511

38510

### Europäischer Blütenpollen

Mild und frisch im Geschmack

„Neue Ernte“

**Nr. 38410** 1 kg Beutel 21,90 €

ab 3 Beutel à 20,90 €

ab 5 Beutel à 19,90 €

ab 10 Beutel à 18,90 €

ab 25 Beutel à 17,90 €



38610

38410

### DEUTSCHER Blütenpollen

**Nr. 38610** 500 g Beutel 18,90 €

ab 2 Beutel à 17,90 €

ab 50 Beutel à 14,90 €



38415

### Bienenbrot „Perga“

Aus Europa fermentierter Stampfpollen

**Nr. 38415** 100 g im Glas 12,50 €

ab 3 Gläser à 11,30 €

ab 5 Gläser à 10,90 €

ab 10 Gläser à 10,20 €

### Bienenbrot „Perga“

aus Europa,

**Nr. 38416** 1000 g im Beutel 89,90 €

ab 5 Beutel à 79,90 €

38416



49013



49016

### Blütenpollen-Kapseln

Aus aufgeschlossenen Blütenpollen mit vielen lebenswichtigen Substanzen und Wirkstoffen.

Äußerst fein vermahlen. Dadurch können die wichtigen Nährstoffe noch schneller aufgenommen werden.

**Nr. 49013** 1 Glas (20 Kapseln) **3,80 €**  
ab 5 Gläser à **3,30 €**

**Nr. 49016** 1 Glas (60 Kapseln) **10,50 €**  
ab 5 Gläser à **9,90 €**



49014



38515



38514



38551

### Gelée-Royale-Kapseln

Gelée-Royale ist die ideale Nahrungsergänzung.

Es enthält lebenswichtige Vitalstoffe, die für den menschlichen Organismus von großer Bedeutung sind.

Für Diabetiker geeignet.

**Nr. 49014** 1 Glas (30 Kapseln) **15,00 €**  
ab 5 Gläser à **10,80 €**

### Gelée-Royale • Spitzenqualität, 100% rein Der Vitalitätsbrunnen aus dem Bienenkorb.

Ein einzigartiges Produkt, das man jedem, der mehr Energie, Vitalität und Kraft braucht, empfehlen kann.

#### Tagespreise

**Nr. 38515** 30 g **1 Glas 14,50 €**  
ab 3 Gläser à **9,90 €**  
ab 6 Gläser à **9,10 €**  
ab 10 Gläser à **8,30 €**

**Nr. 38514** 100 g **1 Glas 26,00 €**  
ab 3 Flaschen à **20,40 €**  
ab 6 Flaschen à **19,10 €**  
ab 10 Flaschen à **17,90 €**

**Nr. 38551** Dose **1 kg 88,00 €**  
ab 2 kg à **79,90 €**  
ab 4 kg à **77,90 €**  
ab 6 kg à **74,90 €**



49011



### Gelée Royale Pulver

Spitzenqualität, 100% rein

**Nr. 49011** 50 g **19,90 €**  
**Nr. 49010** 1000 g **249,00 €**



90315

### Energie Royale •• Bienen-Energetikum der aktive, natürliche Energiespender

Zutatenliste: Honigwein · 1000 mg Blütenpollen · 400 mg Weizenkeimextrakt · 400 mg Gelée Royale · 50 mg Propolis-Extrakt · 50 mg Holunder-Konzentrat (trinkfertig, ohne Konservierungsstoffe), ca. 17,5 % Vol.

• 20 x 10 ml Trinkflaschen im Pack.

<b>Nr. 90315</b>	<b>1 Packung</b> (20 x 10 ml)	<b>28,90 €</b>
	ab 6 Pack.	à <b>25,90 €</b>
	ab 12 Pack.	à <b>23,90 €</b>
	ab 24 Pack.	à <b>22,90 €</b>



90320

### Energie-Royale Plus

**Gelée Royale, Blütenpollen und Weizenkeimextrakt in Orangensaft**

Zutaten: Orangensaft (aus Konzentrat), Honig, Blütenpollenzubereitung (Blütenpollen, Honig, Reismehl, Wasser), Gelée Royale, Weizenkeimextrakt, Sanddornkonzentrat, Konservierungsmittel Kaliumsorbat, Vitamin C, Niacin, Vitamin E, Pantothenäure, Vitamin B6, Vitamin B2, Vitamin B1, Folsäure, Biotin, Vitamin B12, Maltodextrin

• 20 x 10 ml Trinkflaschen alkoholfrei

<b>Nr. 90320</b>	<b>1 Packung</b> (20 x 10 ml)	<b>28,90 €</b>
	ab 6 Pack.	à <b>25,90 €</b>
	ab 12 Pack.	à <b>23,90 €</b>
	ab 24 Pack.	à <b>22,90 €</b>



49085

### Geleé Royale + Aloe Lutschtabletten

60 Lutschtabletten pro Dose

<b>Nr. 49085</b>	<b>1 Dose</b>	<b>4,90 €</b>
	ab 4 Dosen	à <b>4,50 €</b>
	ab 8 Dosen	à <b>4,20 €</b>
	ab 32 Dosen	à <b>3,90 €</b>



49081

### Manukahonig Halspastillen MGO+ active

Beutel mit 30 g

<b>Nr. 49081</b>	<b>1 Beutel</b>	<b>3,19 €</b>
	ab 12 Beutel	à <b>2,69 €</b>
	ab 24 Beutel	à <b>2,59 €</b>



38015



38001



38017



38016



38002



49080



38050

### Propolis •• flüssig, ca. 20% Propolisanteil

<b>Nr. 38015</b>	<b>20 ml</b>	<b>1 Flasche</b>	<b>5,90 €</b>
<b>Tropfflasche</b>		ab 10 Flaschen à	<b>3,15 €</b>
		ab 20 Flaschen à	<b>3,05 €</b>
		ab 50 Flaschen à	<b>2,93 €</b>

<b>Nr. 38016</b>	<b>1 Liter</b>	<b>1 Flasche</b>	<b>74,90 €</b>
		ab 3 Flaschen à	<b>67,90 €</b>
		ab 5 Flaschen à	<b>65,70 €</b>
		ab 10 Flaschen à	<b>64,30 €</b>

### Propolis •• flüssig, ca. 30% Propolisanteil

Ein vielseitig verwendbarer Ausgangsstoff.

<b>Nr. 38001</b>	<b>30 ml</b>	<b>1 Flasche</b>	<b>11,90 €</b>
<b>Tropfflasche</b>		ab 10 Flaschen à	<b>6,90 €</b>
		ab 20 Flaschen à	<b>5,89 €</b>
		ab 50 Flaschen à	<b>5,29 €</b>

<b>Nr. 38002</b>	<b>100 ml</b>	<b>1 Flasche</b>	<b>27,00 €</b>
<b>Tropfflasche</b>		ab 3 Flaschen à	<b>17,50 €</b>
		ab 5 Flaschen à	<b>16,70 €</b>

<b>Nr. 38003</b>	<b>1 Liter</b>	<b>1 Flasche</b>	<b>93,00 €</b>
		ab 3 Flaschen à	<b>85,30 €</b>
		ab 5 Flaschen à	<b>81,90 €</b>
		ab 10 Flaschen à	<b>79,90 €</b>

### Propolis •• flüssig, ca. 40% Propolisanteil

<b>Nr. 38017</b>	<b>20 ml</b>	<b>1 Flasche</b>	<b>14,90 €</b>
<b>Tropfflasche</b>		ab 10 Flaschen à	<b>10,30 €</b>
		ab 20 Flaschen à	<b>9,50 €</b>
		ab 50 Flaschen à	<b>8,30 €</b>

<b>Nr. 38018</b>	<b>1 Liter</b>	<b>1 Flasche</b>	<b>130,00 €</b>
		ab 3 Flaschen à	<b>124,90 €</b>
		ab 5 Flaschen à	<b>117,50 €</b>
		ab 10 Flaschen à	<b>114,50 €</b>

### Propolis-Sirup 20 %

Gut für die Atemwege und wohlschmeckend!

<b>Nr. 38050</b>	<b>200 ml</b>	<b>1 Flasche</b>	<b>10,90 €</b>
		ab 5 Flaschen à	<b>9,99 €</b>
		ab 10 Flaschen à	<b>9,49 €</b>
		ab 24 Flaschen à	<b>8,99 €</b>

### Bio-Propolis + Salbei-Lutschtabletten

Wohltuend für Hals und Stimme.

60 Lutschtabletten pro Dose

<b>Nr. 49080</b>	<b>1 Dose</b>	<b>4,90 €</b>
	ab 5 Dosen à	<b>4,50 €</b>
	ab 15 Dosen à	<b>4,20 €</b>
	ab 30 Dosen à	<b>3,90 €</b>





### Propolis Pflegestift für Lippen und Haut

<b>Nr. 38535</b>	<b>1 Stift</b>	<b>2,90 €</b>
	ab 5 Stifte	à <b>1,95 €</b>
	ab 20 Stifte	à <b>1,79 €</b>
	ab 50 Stifte	à <b>1,69 €</b>
	ab 100 Stifte	à <b>1,59 €</b>

### Propolis Lippenpflegecreme

mit natürlichen Ölen, Propolis und Bienenwachs,  
Inhalt: 10 ml

<b>Nr. 38537</b>	<b>1 Tube</b>	<b>2,90 €</b>
	ab 10 Tuben	à <b>2,60 €</b>
	ab 25 Tuben	à <b>2,49 €</b>
	ab 50 Tuben	à <b>2,39 €</b>
	ab 100 Tuben	à <b>2,29 €</b>



### Lindesa LIPSTICK

Lippenschutz und -pflege mit Bienenwachs

<b>Nr. 38125</b>	<b>1 Stift</b>	<b>3,20 €</b>
	ab 10 Stifte	à <b>2,79 €</b>
	ab 50 Stifte	à <b>2,49 €</b>
	ab 100 Stifte	à <b>2,39 €</b>



### Honigwaffeln

mit Rahmbutter, Honig, Vanille, Zimt,  
10 Waffeln im 300 g Beutel

<b>Nr. 38580</b>	<b>1 Beutel</b>	<b>5,90 €</b>
	ab 6 Beutel	à <b>4,90 €</b>
	ab 12 Beutel	à <b>4,70 €</b>



### ApiSüd® Gelée Royale im Honig Deutscher Blütenhonig mit Gelée Royale

<b>Nr. 38700</b>	<b>250 g Glas</b>	<b>1 Glas</b>	<b>5,90 €</b>
		ab 3 Gläser	à <b>5,10 €</b>
		ab 6 Gläser	à <b>4,90 €</b>
		ab 12 Gläser	à <b>4,70 €</b>

### ApiSüd® Propolis im Honig Deutscher Blütenhonig mit Propolis

<b>Nr. 38710</b>	<b>250 g Glas</b>	<b>1 Glas</b>	<b>5,90 €</b>
		ab 3 Gläser	à <b>5,10 €</b>
		ab 6 Gläser	à <b>4,90 €</b>
		ab 12 Gläser	à <b>4,70 €</b>



38101



38518

**Honig Shampoo mit Mandelöl und Aloe Vera**  
zur täglichen milden Reinigung und sanften Pflege der Kopfhaut

<b>Nr. 38101</b>	<b>250 ml</b>	<b>1 Flasche</b>	<b>4,90 €</b>
		ab 10 Flaschen	à <b>3,99 €</b>
		ab 20 Flaschen	à <b>3,69 €</b>

### Honig-Duschgel Lemongras

mit Honig und Mandelöl,  
frisch und sportlich

<b>Nr. 38518</b>	<b>250 ml</b>	<b>1 Flasche</b>	<b>4,90 €</b>
		ab 10 Flaschen	à <b>3,99 €</b>
		ab 20 Flaschen	à <b>3,69 €</b>



38146



38140

### Honig-Duschpeeling mit Mandelöl

und echtem Bienenhonig zur sanften Pflege der Haut

<b>Nr. 38140</b>	<b>320 g</b>	<b>1 Dose</b>	<b>9,90 €</b>
		ab 3 Dosen	à <b>8,90 €</b>
		ab 5 Dosen	à <b>7,90 €</b>

### Honig-Sauna-Meersalz

zur Tiefenreinigung und Revitalisierung in der Sauna

<b>Nr. 38146</b>	<b>1000 g</b>	<b>1 Dose</b>	<b>9,90 €</b>
		ab 3 Dosen	à <b>8,90 €</b>
		ab 5 Dosen	à <b>7,90 €</b>
<b>Nr. 38147</b>	<b>250 g</b>	<b>1 Dose</b>	<b>3,90 €</b>
		ab 3 Dosen	à <b>3,50 €</b>
		ab 5 Dosen	à <b>3,10 €</b>



38360

### Api-Regent Bienengift-Salbe

Tiefenwirkende Kräuterölsalbe mit echtem, natürlichem  
Bienengift zur äußerlichen Anwendung

<b>Nr. 38360</b>	<b>50 g</b>	<b>1 Tube</b>	<b>34,90 €</b>
		ab 12 Tuben	à <b>29,99 €</b>



38112

### Gelée-Royale Spezialcreme

aus Gelée-Royale, Kamillenwirkstoff und Bienenhonig

<b>Nr. 38112</b>	<b>50 ml</b>	<b>1 Tube</b>	<b>4,99 €</b>
		ab 12 Tuben	à <b>3,99 €</b>
		ab 24 Tuben	à <b>3,79 €</b>



38350

### Apireven-Creme

Eine Massage-Creme für das Wohlbefinden.

<b>Nr. 38350</b>	<b>30 g</b>	<b>1 Tube</b>	<b>15,90 €</b>
		ab 5 Tuben	à <b>14,30 €</b>



38114

**Lindesa Handcreme**

<b>Nr. 38114</b>	<b>50 ml</b>	<b>1 Tube</b>	<b>3,50 €</b>
		ab 5 Tuben	à <b>2,65 €</b>
		ab 50 Tuben	à <b>1,85 €</b>
		ab 100 Tuben	à <b>1,79 €</b>
		ab 200 Tuben	à <b>1,73 €</b>



38118

**Lindesa K mit Kamille**

<b>Nr. 38118</b>	<b>50 ml</b>	<b>1 Tube</b>	<b>3,70 €</b>
		ab 5 Tuben	à <b>2,99 €</b>
		ab 50 Tuben	à <b>2,19 €</b>
		ab 100 Tuben	à <b>2,09 €</b>
		ab 200 Tuben	à <b>1,99 €</b>



38126

**Lindesa Handcreme Klassik**

<b>Nr. 38126</b>	<b>60 ml</b>	<b>1 Tube</b>	<b>3,70 €</b>
		ab 10 Tuben	à <b>2,89 €</b>
		ab 50 Tuben	à <b>2,07 €</b>
		ab 100 Tuben	à <b>1,99 €</b>



38121

**Lindesa unparfümiert**

<b>Nr. 38121</b>	<b>100 ml</b>	<b>1 Tube</b>	<b>5,50 €</b>
		ab 10 Tuben	à <b>3,99 €</b>
		ab 50 Tuben	à <b>3,69 €</b>
		ab 100 Tuben	à <b>3,49 €</b>



38122

**Lindesa Natur Handcreme**

<b>Nr. 38122</b>	<b>50 ml</b>	<b>1 Tube</b>	<b>4,30 €</b>
		ab 10 Tuben	à <b>3,99 €</b>
		ab 50 Tuben	à <b>3,69 €</b>
		ab 100 Tuben	à <b>3,59 €</b>



38098

**Lindesa Handcreme „Save the Bees“**

<b>Nr. 38098</b>	<b>50 ml</b>	<b>1 Tube</b>	<b>4,50 €</b>
		ab 10 Tuben	à <b>3,79 €</b>
		ab 50 Tuben	à <b>3,49 €</b>



38123

**Lindesa O Handcreme**

<b>Nr. 38123</b>	<b>50 ml</b>	<b>1 Tube</b>	<b>4,00 €</b>
		ab 10 Tuben	à <b>2,79 €</b>
		ab 50 Tuben	à <b>2,39 €</b>
		ab 100 Tuben	à <b>2,25 €</b>



38124

**Lindesa F Handcreme**

<b>Nr. 38124</b>	<b>50 ml</b>	<b>1 Tube</b>	<b>4,30 €</b>
		ab 10 Tuben	à <b>2,99 €</b>
		ab 50 Tuben	à <b>2,69 €</b>
		ab 100 Tuben	à <b>2,49 €</b>



38104



**Honigcreme • Für jeden Hauttyp geeignet.**

Macht die Haut geschmeidig und gibt ihr natürliches Wohlbefinden.

Mit Honig, Bienenwachs, Weizenkeimöl, Kamillenöl, Avocadoöl, Calendulaöl.

<b>Nr. 38104</b>	<b>120 ml</b>	<b>1 Dose</b>	<b>9,90 €</b>
		ab 6 Dosen	à <b>6,49 €</b>
		ab 12 Dosen	à <b>6,29 €</b>
		ab 36 Dosen	à <b>5,99 €</b>



38113



**Propolis-Creme-Intensiv**

• **Naturstoff aus dem Bienenstock**

Pflegt und schützt raue und trockene Haut.

In milder Cremegrundlage, Traubenkernöl, Wollwachs, Bienenwachs und Propolis.

<b>Nr. 38113</b>	<b>50 ml</b>	<b>1 Dose</b>	<b>17,90 €</b>
		ab 5 Dosen	à <b>12,90 €</b>
		ab 10 Dosen	à <b>11,80 €</b>



38102



**Hautcreme**

mit **Honig, Gelée-Royale und Propolis**

Für empfindliche und anspruchsvolle Haut.

<b>Nr. 38102</b>	<b>50 ml</b>	<b>1 Dose</b>	<b>9,90 €</b>
		ab 6 Dosen	à <b>7,90 €</b>
		ab 24 Dosen	à <b>6,90 €</b>



38116



**Hautcreme mit Propolis**

Aufbaucreme für empfindliche Haut.

<b>Nr. 38116</b>	<b>120 ml</b>	<b>1 Dose</b>	<b>9,90 €</b>
		ab 6 Dosen	à <b>6,49 €</b>
		ab 12 Dosen	à <b>6,29 €</b>
		ab 36 Dosen	à <b>5,99 €</b>



38103



**Gelée-Royale-Creme**

Eine sehr hochwertige Pflegecreme für jeden Hauttyp.

Bietet Schutz vor verschiedenen Umwelteinflüssen.

Gibt ein frisches und vitales Aussehen.

<b>Nr. 38103</b>	<b>120 ml</b>	<b>1 Dose</b>	<b>9,90 €</b>
		ab 6 Dosen	à <b>6,49 €</b>
		ab 12 Dosen	à <b>6,29 €</b>
		ab 36 Dosen	à <b>5,99 €</b>



# Bienatura®



## Gelée Royale Hautcreme

für die natürliche Regeneration

Art.-Nr. 38042 120 ml **11,90 €**

## Propolis Hautcreme

für den täglichen Schutz

Art.-Nr. 38040 120 ml **11,90 €**

## Honig Hautcreme

für die sanfte Pflege

Art.-Nr. 38041 120 ml **11,90 €**

## Propolis Sirup

mit 20% Propolis Gehalt

Art.-Nr. 38043 200 ml **13,90 €**

## Propolip Lippenpflegestift

mit natürlichen Ölen und Bienenwachs

Art.-Nr. 38047 4,8 g **4,90 €**

## Propolis-Tinktur 20%

Art.-Nr. 38045 20 ml **9,90 €**

## Propolis-Tinktur 30%

Art.-Nr. 38046 20 ml **12,90 €**

## Propolis-Tinktur ohne Alkohol

Art.-Nr. 38048 20 ml **12,90 €**

## Propolis Kapseln

die Kraft aus der Natur

Art.-Nr. 38044 100 Stück **24,90 €**

## Holzwanne

für die perfekte Präsentation  
ca. 65 x 56 cm (ohne Inhalt)

Art.-Nr. 38008 **79,90 €**





38049



38051

Bienatura®



Deutscher Blütenpollen

gemahlen

Nr. 38051

50 g **9,90 €**



38052

Deutscher Blütenpollen

Nr. 38049

250 g **9,90 €**

Manuka Honig

mit MGO 400+

Nr. 38052

114 g **27,90 €**



38058



38059

Propolis Intensive Creme

für eine schützende Pflege

Nr. 38058

50 ml **17,90 €**



Bienengift Salbe

für die natürliche Hautpflege

Nr. 38059

50 ml **11,90 €**



38053



38054

Grüne Propolis Kapseln

300 mg

Nr. 38053

90 Stück **33,90 €**

Grüne Propolis Kapseln

700 mg

Nr. 38054

25 Stück **33,90 €**



38056



38055

Rote Propolis Kapseln

300 mg

Nr. 38055

30 Stück **17,90 €**

Grünes Propolis Tinktur

20%

Nr. 38056

20 ml **21,90 €**

Grünes Propolis Tinktur

ohne Alkohol

Nr. 38057

20 ml **14,90 €**



38057



38100

**Honig-Limonen-Gästeseife**

Wabenmuster, im Klarsichtkarton,  
mit Honig und frischem Limonenduft.

**6-Stück-Packung à 20 g**

<b>Nr. 38100</b>	6 Stck. à 20 g = 1 Packung	<b>3,20 €</b>
	ab 12 Packungen	à <b>2,90 €</b>
	ab 24 Packungen	à <b>2,40 €</b>



38108

**Pfirsich-Honig-Seife**

Wabenmuster, mit Bienenhonig  
und mild pflegenden Pfirsich-Wertstoffen.

**6-Stück-Packung à 20 g**

<b>Nr. 38108</b>	6 Stck. à 20 g = 1 Packung	<b>3,20 €</b>
	ab 12 Packungen	à <b>2,90 €</b>
	ab 24 Packungen	à <b>2,40 €</b>



38109

**Honigseife „Rose“**

in Klarsichtverpackung

<b>Nr. 38109</b>	30 g	<b>1 Stück</b>	<b>1,90 €</b>
		ab 3 Stück	à <b>1,60 €</b>
		ab 12 Stück	à <b>1,55 €</b>
		ab 50 Stück	à <b>1,50 €</b>
		ab 100 Stück	à <b>1,40 €</b>



38105

**Honig-Seife mit Wabenmuster,**  
auf pflanzlicher Basis, mit Honig

<b>Nr. 38105</b>	100 g	<b>1 Stück</b>	<b>1,99 €</b>
		ab 10 Stück	à <b>1,49 €</b>
		ab 50 Stück	à <b>1,29 €</b>
		ab 100 Stück	à <b>1,19 €</b>



38090

**Milch & Honigseife rechteckig**

<b>Nr. 38090</b>	100 g	<b>1 Stück</b>	<b>1,99 €</b>
		ab 10 Stück	à <b>1,49 €</b>
		ab 50 Stück	à <b>1,39 €</b>
		ab 100 Stück	à <b>1,29 €</b>



38091



38092



38094



38093

**Sechseck-Seifen****Nr. 38091 Honigseife mit Bienenwachs****Nr. 38092 Gelée-Royale-Seife****Nr. 38093 Propolis-Seife**

<b>Nr. 38094</b>	Honig-Lavendel-Seife	100 g	<b>1 Stück</b>	<b>1,99 €</b>
			ab 10 Stück	à <b>1,49 €</b>
			ab 30 Stück	à <b>1,29 €</b>
			ab 120 Stück	à <b>1,19 €</b>



96120



96121



96122



96123



96124



96125



96126

## Glycerinseife

### Ideal zur Seifenherstellung!

Einfach die Glycerinseife in der Mikrowelle oder im heißen Wasserbad verflüssigen. Dann wahlweise mit ausgesuchten Seifenfarben, Seifenduftölen oder z.B. Lavendelknospen vermischen.

Für ein besonderes Duft- und Hauterlebnis sorgt die Zugabe von Propolis, Gelée-Royale oder Honig.

Die noch heiße Seifenmischung in eine Silikonform gießen und 1-2 Stunden fest werden lassen.

**500 g**

**Nr. 96120 Glycerinseife weiß**

**Nr. 96121 Glycerinseife Shea Butter**

**Nr. 96122 Glycerinseife transparent**

**Nr. 96123 Glycerinseife Macadamia Öl**

**Nr. 96124 Glycerinseife Aktivkohle**

**Nr. 96125 Glycerinseife Kakao Butter**

**Nr. 96126 Glycerinseife Avocado**

1 Stück **6,90 €**

ab 5 Stück **6,20 €**

ab 10 Stück **5,70 €**



96130-96134



96135-96146

### Seifenfarbe 10 ml

**Nr. 96130 rot 2,50 €**

**Nr. 96131 lila 2,50 €**

**Nr. 96132 blau 2,50 €**

**Nr. 96133 orange 2,50 €**

**Nr. 96134 grün 2,50 €**

### Duft für Seifen 10 ml

**Nr. 96135 Lavendel 3,90 €**

**Nr. 96136 Mango 3,90 €**

**Nr. 96137 Zitrone 3,90 €**

**Nr. 96138 Zimt 3,90 €**

**Nr. 96139 Orange 3,90 €**

**Nr. 96140 Honig 3,90 €**

**Nr. 96141 Vanille 3,90 €**

**Nr. 96142 Minze 3,90 €**

**Nr. 96143 Schokolade 3,90 €**

**Nr. 96144 Eukalyptus 3,90 €**

**Nr. 96145 Kokos 3,90 €**

**Nr. 96146 Erdbeere 3,90 €**



**GIESSFORMEN**  
Ideal für Wachs,  
Seifen, Schokolade  
oder Kuchenteig finden  
Sie auf Seite 333 + 334.



## Honigseifen

Sechseckseife – einzeln verpackt

100 g

**Nr. 38070** Honigseife mit Propolis

**Nr. 38071** Honigseife mit Thymian

**Nr. 38072** Honigseife mit Pollen

**Nr. 38073** Honigseife mit Minze & Zitrone

**Nr. 38074** Honigseife mit Olive

**Nr. 38075** Honigseife mit Bienenwachs  
& Zimt

**Nr. 38076** Honigseife mit Geleé Royale

**Nr. 38077** Honigseife mit Schokolade

**Nr. 38078** Honigseife mit Lavendel



38070



38071



38072



38073



38074



38075



38076



38077



38078

1 Stück **2,30 €**

ab 10 Stück **1,99 €**

ab 42 Stück **1,79 €**

### Honigseifen Sechseck Set

bestehend aus 7 verschiedenen Seifen  
jeweils 100 g

**Nr. 38080**

**14,90 €**



37073

### Wachssiegel Biene

zum Stempeln von Umschlägen und Karten

**Nr. 37073**

**6,90 €**

### Schmelzlöffel für Siegelwachs

mit Holzgriff, ca. 11 cm

**Nr. 37074**

**3,30 €**

### Siegelwachs Stick

**Nr. 37077** dunkelrot

**0,95 €**

**Nr. 37078** gold

**0,95 €**



37077



37078



37074



### Teelichter, Spitzenqualität,

100 % reines Bienenwachs

<b>Nr. 100</b>	<b>1 Stück</b>	<b>0,79 €</b>
	ab 10 Stück à	<b>0,69 €</b>
	ab 36 Stück à	<b>0,67 €</b>
	ab 108 Stück à	<b>0,60 €</b>
	ab 324 Stück à	<b>0,56 €</b>

### Teelichtbehälter

aus Glas, 40 mm Ø, 21 mm hoch

<b>Nr. 114 Z</b>	<b>1 Stück</b>	<b>0,70 €</b>
	ab 25 Stück à	<b>0,39 €</b>
	ab 100 Stück à	<b>0,28 €</b>
	ab 200 Stück à	<b>0,26 €</b>



### 6 Teelichter und 1 Teelichtgläschen

Teelichter aus 100 % reinem Bienenwachs

<b>Nr. 301</b>	<b>1 Pack</b>	<b>4,30 €</b>
	ab 6 Pack à	<b>3,60 €</b>
	ab 12 Pack à	<b>3,30 €</b>



### 4 Teelichter und 1 Teelichtgläschen

Teelichter aus 100 % reinem Bienenwachs

<b>Nr. 302</b>	<b>1 Pack</b>	<b>3,00 €</b>
	ab 6 Pack à	<b>2,40 €</b>
	ab 12 Pack à	<b>2,20 €</b>



### Bienenwachspastillen

100% reines unverfälschtes, gebleichtes

Bienenwachs zum Kerzengießen

1 kg

<b>Nr. 10049</b>	<b>1 Packung</b>	<b>18,90 €</b>
	ab 10 Packungen à	<b>16,90 €</b>
	ab 25 Packungen à	<b>16,40 €</b>
	ab 50 Packungen à	<b>15,90 €</b>
	ab 100 Packungen à	<b>14,90 €</b>



### Bienenwachspastillen

**Tagespreise**

aus 100 % reinem Bienenwachs, goldgelb.

1 kg

<b>Nr. 002 Z</b>	Packung	<b>18,90 €</b>
	ab 10 Packungen à	<b>16,90 €</b>
	ab 25 Packungen à	<b>16,40 €</b>
	ab 50 Packungen à	<b>15,90 €</b>
	ab 100 Packungen à	<b>14,90 €</b>

### Bienenwachspastillen

<b>Nr. 37251</b>	200 g	<b>5,90 €</b>
------------------	-------	---------------

### Honigwachs-Duftöl

 für Duftkugeln, Wasserschälchen  
oder flüssiges Wachs

<b>Nr. 37012</b>	20 ml Tropfflasche	<b>4,90 €</b>
	ab 6 Flaschen à	<b>4,50 €</b>

### Teelichtbehälter (Alu)

<b>Nr. 117 Z</b>	10 Stück	<b>1,00 €</b>
<b>Nr. 217 Z</b>	100 Stück	<b>3,00 €</b>

### Metallplättchen

mit Docht für Teelichter

<b>Nr. 118 M</b>	25 Stück	<b>1,20 €</b>
<b>Nr. 119 M</b>	100 Stück	<b>2,90 €</b>
<b>Nr. 120 M</b>	1000 Stück	<b>25,90 €</b>

### Teelichtbehälter „Jumbo“ (Alu)

 59 x 23,5 mm  
Packung 30 Stück

<b>Nr. 95011</b>	1 Packung	<b>2,70 €</b>
	ab 5 Packungen á	<b>2,50 €</b>
	ab 10 Packungen á	<b>2,20 €</b>

### Metallplättchen

mit Docht „Jumbo“

 40 mm hoch, 6er Docht  
Packung 30 Stück

<b>Nr. 95012</b>	1 Packung	<b>1,40 €</b>
	ab 5 Packungen á	<b>1,30 €</b>
	ab 10 Packungen á	<b>1,20 €</b>

### Teelichthüllen Herzform (Alu)

Packung 50 Stück

<b>Nr. 95250</b>	1 Packung	<b>2,40 €</b>
	ab 3 Packungen á	<b>2,20 €</b>
	ab 6 Packungen á	<b>2,10 €</b>



002 Z

37251



117 Z

37012



118 M



95011



95012



95250



106



### Wachs-Gießtopf

Inhalt 2 Liter

Doppelwandiger Alutopf mit Sicherheitsventil. Leichtes Erwärmen von Wachs auf dem Herd, ohne Überkochen oder Anbrennen.

Nr. 106

20,90 €

### Wachs-Gießtopf

Inhalt 2 Liter

Doppelwandiger **Edelstahl**topf mit Sicherheitsventil

Nr. 64607

22,90 €



64607

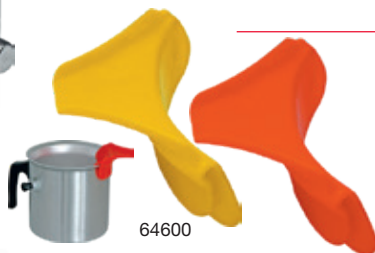

64600

### Ausgießhilfe

aus 100% Silikon für Wachs und Honig  
Temperaturbeständig  
von - 60° bis + 230°

Nr. 64600

8,90 €

64660



### RuBee® Wachsschmelztopf schwarz

Der Schmelztopf kann zum Wachsschmelzen sowie zum Erwärmen von Heißgetränken verwendet werden. Mit dem stabilen Auslaufhahn aus Edelstahl lässt sich die Flüssigkeit im Topf ideal portionieren.

8 Liter, mit Hahn

Nr. 64660

149,00 €



130

### Baum-Kerzen

aus 100% reinem Bienenwachs,  
100 mm lang, 12 mm Ø  
Gewicht: 250 g



Nr. 130

1 Pack mit 20 Kerzen 10,90 €

5 Packungen á 8,30 €

10 Packungen á 7,90 €



107

### Wachs-Schmelz-Kombination

- WachsSchmelzkessel 230 V / 1,8 kW
- Wachstopf zur Auflage auf den Rand des Schmelzkessels, Inhalt 12 Liter
- Abdeckring aus **Edelstahl**
- Wachs-Thermometer mit Einhängebügel

**Nr. 107 Set** 249,90 €

**Nr. 110** Wachsschmelzkessel solo 139,00 €



108



109

### Wachs Thermometer

**Nr. 108** mit Einhängebügel 18,90 €

**Nr. 111** ohne Einhängebügel 10,90 €

### Abdeckring

aus **Edelstahl**, zwischen Schmelzkessel und Schmelztopf. Vermeidet Wachs im Wasserbad beim Schöpfen

**Nr. 109** 27,90 €



64650



### RuBee® Koch- und Schmelztopf

aus **Edelstahl**

Ideal zum Schmelzen von Wachs oder zum Erhitzen von Honig-Met 20 Liter

**Nr. 64650** 209,00 €



### RuBee® Wachsschmelz-Set

Koch- und Schmelztopf  
Wachs-Thermometer  
Wachstopf

**Nr. 64651** 289,00 €



013 / 015



032

**Räuchermännchen**

„Imker“

handgefertigt, aus Holz,

**Nr. 013** klein, ca. 13 cm

**9,90 €**

**Nr. 015** groß, ca. 17 cm

**15,00 €**

**Räuchermännchen**

„Imker mit Stand“

handgefertigt, aus Holz, Höhe ca. 21 cm

**Nr. 032**

**22,00 €**



**Räucherkerzen für Räuchermännchen**

**Nr. 001373** Waldhonigduft

**1 Pack** à 24 Stück **2,20 €**

**Nr. 001366** Weihnachtsduft

**1 Pack** à 24 Stück **2,20 €**

**Nr. 001374** Lebkuchen-Honigduft

**1 Pack** à 24 Stück **2,20 €**



001373



001366



001374

**RuBee® Strohbienenkorb**

mit Anhänger,  
für Weihnachtsbaum

**Nr. 1705**

**5,30 €**

ab 5 Stück **4,90 €**



1705

**Servietten mit Bienenmotiv**

50 Stück im Pack

**Nr. 37025**

**3,30 €**

37015



**Federbiene „Jump“**

**Nr. 37015**

**5,90 €**



37025



37112

**Magnetbiene**

Größe ca. 6,5 x 5 x 1 cm

**Nr. 37112**

**2,90 €**



37630

37631



37075

**Saugnapfschild**aus Hart PVC mit Saugnapf  
15 x 10 cm, 3 mm stark**Nr. 37630** „Imker im Einsatz“ **9,90 €****Nr. 37631** „Imkerin im Einsatz“ **9,90 €****Sparbüchse „Skaterbiene“****Nr. 37070** **9,00 €****Sparbüchse „Biene mit Notizhalter“****Nr. 37075** **7,90 €****Spardose Biene**

Keramik, mit Schlüssel, 12 x 14 x 14 cm

**Nr. 37076** **9,90 €**

37070



37060

37050

37076



370879

**Spass Plüschbienen**große weiche Stoff-Plüschbiene  
zum Kuschneln und Schmusen,  
ein Spaß für Groß und Klein**Nr. 37060** groß ca. 40 cm **10,90 €****Nr. 37050** klein ca. 21 cm **5,90 €****Holz Sechskant Wabendose**aus Lindenholz,  
für Stifte, Schere & Co.  
Größe ca. 8 x 9 cm, Höhe 10,5 cm**Nr. 37079** **3,90 €****Plüsch Honigbär**weicher Plüsch-Bär zum Kuschneln und Schmusen,  
waschbar**Nr. 37061** groß 30 cm **16,00 €****Nr. 37062** klein 20 cm **9,00 €**

37080

**Holz Bienen Anspitzer**

für Bleistifte

**Nr. 37080** **3,10 €****Holz Bienen Notizhalter****Nr. 37081** **2,90 €****Holz Bienen Hefter****Nr. 37084** **4,20 €**

37061 / 37062



37081



37084



37082



37085

**Holz Bienen Kegelspiel**

Nr. 37082

11,90 €

**Holz Schiebebiene**

Nr. 37083

13,90 €

**Bienen Notizbuch**

DIN A6 40 Seiten

Nr. 37085

6,90 €



37083



37097

**Holz Bleistift**

mit Bienen Radiergummi, in 2 schönen Designs

Nr. 37097

Stück 1,99 €

ab 24 Stück á 1,90 €



37087

**Holz Bienen Stiftbecher**

Nr. 37086

5,70 €

**Holz Bienen Kugelschreiber**

Nr. 37087

2,20 €

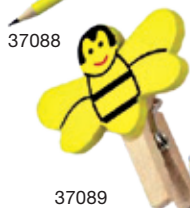

37088

**Holz Bienen Bleistift**

Nr. 37088

2,20 €



37090



37086

**Holz Bienen Pfeife**

Nr. 37090

3,50 €

37089



**Holz Bienen Klammern**

Dose mit 10 Stück

Nr. 37089

3,20 €



37092

**Holz Bienen Spieluhr**

mit Handaufzug  
Melodie „Lili Marleen“

Nr. 37091

15,90 €



37091

**Holz Wackel Bienen**

Nr. 37092

5,90 €



37589



37571



37572

## Biene Maja

Folienballon

Biene Maja 76 cm

Nr. 37598 4,90 €

Zaubertafel

Nr. 37571 9,95 €

Wisch und Weg  
Buch Buchstaben

Nr. 37572 7,95 €

Wisch und Weg  
Buch Zahlen

Nr. 37573 7,95 €

Uhrenbuch

Nr. 37574 5,95 €

Mein Rätselblock

Nr. 37590 5,00 €

Malbuch  
mit Tuschkasten

Nr. 37576 3,99 €

Stickermalbuch

Nr. 37577 3,95 €

Mini-Malset

Nr. 37579 1,95 €

Malbuch

mit 1001 Stickern

Nr. 37557 4,99 €

Wimmelbuch

Nr. 37555 6,99 €

Seifenblasen

Nr. 37584 1,00 €



37573



37574



37575



37576



37577



37579

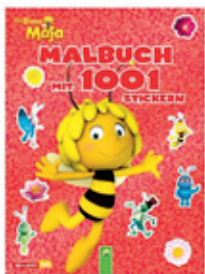

37557



37555



37584



37580



37807



37808

### Biene Maja

„Plüsch Maja“

80 cm Jumbo

Nr. 37580

69,95 €

Plüschfigur „ÖKO“

34 cm, aus recyceltem ECO-Plüsch im dekorativem Recyclingkarton

Nr. 37807 Maja

19,95 €

Nr. 37808 Willi

19,95 €



37586



37587



37805

Plüschfigur

weich und kuschlig, Größe ca. 30 x 15 cm

Nr. 37586 Maja

19,90 €

Nr. 37587 Willi

19,90 €

LED Lichterkette

2 Meter lang, mit 20 kleinen Bienen

Nr. 37098

5,90 €



37093

### Playmobil® Imkerstand

Set bestehend aus Playmobil® Imker/Imkerin mit Hut und Schleier, Smoker, Bienenkästen und Rähmchen. 24 Teile.

Nr. 37093

14,90 €



37620

37615

### Dekoschild

„Imker mit dem Schwarm“

„Hier wohnt ein Imker mit dem Schwarm seines Lebens“

Nr. 37620

9,90 €

Dekoschild „Flotte Biene“

„Hier wohnt ein Imker mit seiner flotten Biene“

Nr. 37615

9,90 €

### Dekoschild

„Imkerin mit dem Schwarm“

„Hier wohnt eine Imkerin mit dem Schwarm ihres Lebens“

Nr. 37625

9,90 €

(Preise ohne Deko)



37119



37120



37121



37122



37117



37115

## Biene Maja Schlüsselanhänger

„Biene mit Honigtopf“

Nr. 37119 2,60 €

„Biene mit weißen Flügeln“

Nr. 37120 2,60 €

„Imker“

Nr. 37121 2,60 €

„Gummi Biene“

Nr. 37122 2,60 €

„Smoker“

Nr. 37115 2,60 €

„Biene liegend“

Nr. 37116 2,60 €

„Sum Sum“

Nr. 37117 2,60 €

„Biene mit blauen Flügeln“

Nr. 37118 2,60 €

RuBee® Schlüsselanhänger

Biene mit Blume

gold

Nr. 37131 4,90 €



37116



37116



37131



37125



37129



37126



37130



37127

RuBee® Schlüsselanhänger

Modeschmuck in moderner Bienenoptik

Kette ca. 30 mm lang

Anhänger 30 mm

Nr. 37125 Wabe Holz 4,90 €

Nr. 37126 Biene gold 5,90 €

Nr. 37127 Wabe gold 5,90 €

Nr. 37129 Biene Holz 4,90 €

Nr. 37130 Biene silber 5,90 €



37065



37066



**HOBBEE® Schlüsselband**

Polyester, mit Karabiner-Drehhaken  
Länge ca: 43 cm, Breite: ca. 1,5 cm

Nr. 37065 Biene 1,40 €

Nr. 37066 Wabe 1,40 €

37034



**HOBBEE® Fleece Mütze**

schwarz, Einheitsgröße

Nr. 37034 9,90 €

37593



**Party Brille Biene**

Fasching

Nr. 37593 3,90 €

**Bienatura® Strümpfe mit Bienenmotiv**

Nr. 37094 Größe 37 – 39 3,95 €

Nr. 37095 Größe 40 – 42 3,95 €

Nr. 37096 Größe 43 – 45 3,95 €

ab 5 Paar 3,60 €

ab 10 Paar 3,30 €

37094



**Bienatura® Sneakersocken mit Wabenmotiv**

Nr. 37180 Größe 37 – 39 3,50 €

Nr. 37181 Größe 40 – 42 3,50 €

Nr. 37182 Größe 43 – 45 3,50 €

ab 5 Paar 3,20 €

ab 10 Paar 2,95 €

37180



**Bienatura® Sneakersocken mit Bienenmotiv**

Nr. 37185 Größe 37 – 39 3,50 €

Nr. 37186 Größe 40 – 42 3,20 €

Nr. 37187 Größe 43 – 45 2,95 €

ab 5 Paar 3,20 €

ab 10 Paar 2,95 €

37185



**Strümpfe mit Bienenmotiv**

Größe 35-38

Nr. 37164 5 Farben-Set 17,90 €

Nr. 37165 rosa 3,90 €

Nr. 37166 gelb 3,90 €

Nr. 37167 lila 3,90 €

Nr. 37168 grün 3,90 €

Nr. 37169 blau 3,90 €

37164





37190

37191



37063



37064



31564



37068

36972



37067



36970



36971



### Kinderregenschirm

„Biene mit Fühler“ inklusive Pfeife

Radius ca. 80 cm,

Schirmlänge 46 cm, Gesamtlänge 60 cm

Nr. 37190

14,90 €

### Kinderregenschirm

„Bienen“ inklusive Pfeife

Radius ca. 80 cm,

Schirmlänge 54 cm, Gesamtlänge 67 cm

Nr. 37191

14,90 €

### HOBEE® Pop it Biene

Breite ca. 17 cm, Höhe ca. 13 cm

Nr. 37063

bunt

9,90 €

Nr. 37064

gelb/blau

9,90 €

### Magisches Baumwoll-Handtuch mit Bienen Motiv

ca. 30 x 30 cm, 4-fach sortiert

Motiv wird nach Verfügbarkeit geschickt

48 Stück im Display

Nr. 31564

Packung

2,50 €

ab 50 Packungen á 2,30 €

### Schnapparmband

reflektierend

Länge ca. 34 cm, Breite ca. 3 cm

Nr. 37068

Waben

1,90 €

Nr. 37067

Bienen

1,90 €

### Hosenträger mit Bienenmotiv

einzelne Träger sind 4 cm breit

Rückseite der Hosenträger schwarz

Nr. 36972

19,90 €

### Geldbeutel Casual

Portemonnaie aus Rindsleder

beidseitig geprägte Bienenbilder

Nr. 36970

39,90 €

### Geldbeutel Business

12 x 9,5 cm

Nr. 36971

39,90 €



37155

37156

**RuBee®**

**Kette mit Anhänger Biene**

Modeschmuck in moderner Bienenoptik

Kette: 48 cm lang

Anhänger: Ø 15 mm

**Nr. 37155** rund, gold

**Nr. 37156** rund, silber

à **13,90 €**

ab 3 Stück à **11,90 €**

ab 6 Stück à **10,50 €**

**RuBee®**

**Kette mit Anhänger Wabe**

Modeschmuck in moderner Bienenoptik

Kette: 48 cm lang

Anhänger: 25 mm x 17 mm

**Nr. 37150** à **13,90 €**

ab 3 Stück à **11,90 €**

ab 10 Stück à **10,50 €**

**RuBee®**

**Kette mit Anhänger Biene**

Modeschmuck in moderner Bienenoptik

Kette: 45 cm lang

Anhänger 12 mm x 19 mm

**Nr. 37160** gold

**Nr. 37161** silber

**Nr. 37162** rose gold

à **13,90 €**

ab 3 Stück à **11,90 €**

ab 6 Stück à **10,50 €**

**RuBee®**

**Ohrringe Biene**

Modeschmuck in moderner Bienenoptik

Maße: 10 mm x 12 mm

**Nr. 37170** gold

**Nr. 37171** rose gold

**Nr. 37172** silber

à **11,50 €**

ab 3 Stück à **9,10 €**

ab 6 Stück à **8,60 €**



37150

37160

37161

37162

37170

37171

37172



37100

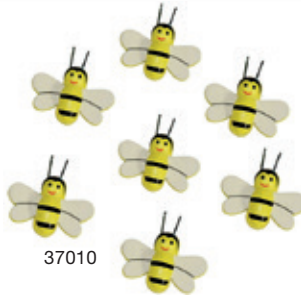

37010

**Plastikbiene**

mit Nadel zum Anstecken an Kerzen

<b>Nr. 37100</b>	10 Stück	<b>1,50 €</b>
	100 Stück	<b>8,00 €</b>
	500 Stück	<b>32,00 €</b>

**Deko-Bienchen** aus Holz  
mit Klebepunkt

**Nr. 37010**50 Stück im Beutel **7,90 €**

**HOBBEE®**  
**Ausstechform Biene**

Fliegende Biene, aus **Edelstahl****Nr. 35337** **6,60 €**Aufrechte Biene, aus **Edelstahl****Nr. 35338** **6,60 €**

**RuBee® Ausstechform**  
**Sechseck Biene**

aus Kunststoff

**Nr. 35339** **9,90 €****T-Shirt Mona Lisa Imkerin**

<b>37035</b>	M	
<b>37036</b>	L	
<b>37037</b>	XL	
<b>37038</b>	XXL	<b>11,90 €</b>

**T-Shirt Beekeeper**

<b>37040</b>	M	
<b>37041</b>	L	
<b>37042</b>	XL	
<b>37043</b>	XXL	<b>11,90 €</b>

**T-Shirt Imker Evolution**

<b>37045</b>	M	
<b>37046</b>	L	
<b>37047</b>	XL	
<b>37048</b>	XXL	<b>11,90 €</b>

**T-Shirt Bee Happy**

<b>37051</b>	M	
<b>37052</b>	L	
<b>37053</b>	XL	
<b>37054</b>	XXL	<b>11,90 €</b>



35337

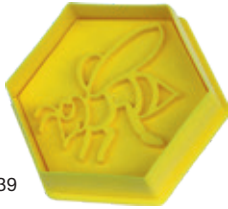

35339



35338



37035



37040



37045



3751



37020



37021



37022



**Keramik-Tasse mit Bienenmotiv**

250 ml, Höhe 10,5 cm, Ø 8 cm

**Nr. 37020**  
Bienenmotiv

**Nr. 37021**  
Bienen black & gold

**Nr. 37022**  
Biene Sumsi

1 Stück 2,50 €

ab 6 Stück à 2,30 €

ab 12 Stück à 2,10 €



37016



37017



37018

**HOBSEE® Tasse**

330 ml, Höhe 10 cm, Ø 8 cm

1 Stück 4,40 €

**Nr. 37016**  
Imkerkunst „Bienen Hand“

**Nr. 37017**  
Imkerkunst „Dame mit Smoker“

**Nr. 37018**  
Imkerkunst „Mona Lisa Imkerin“



37001



37002



37003

**Nr. 37001**  
„Don't worry Bee Happy“

**Nr. 37002**  
„Live ist better with your Bees“

**Nr. 37003**  
„Queen Bee“



37004



37005



37006

**Nr. 37004**  
„Wabe mit Bienen“

**Nr. 37005**  
„Biene auf Blüte“

**Nr. 37006**  
„Biene auf Lavendel“

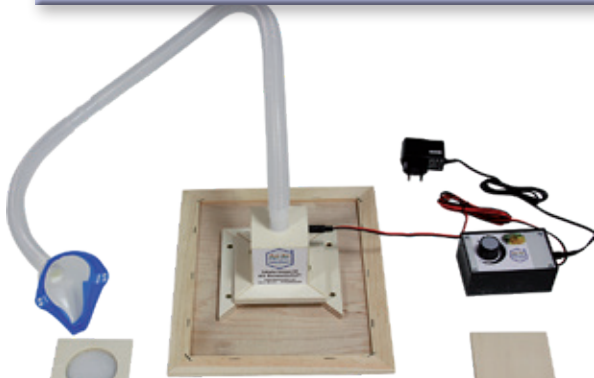

### API AIR Inhalationsgerät für Bienenstockluft

- Inhalatorgerät
- Schlauch mit Anschlussstück und Sieb
- Inhalationsmaske
- 1 Ruheschieber
- 1 Schieber mit Pollenfilter
- Gebrauchsanweisung + Beschreibung

Nr. 80000

319,00 €

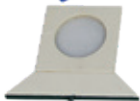

80000



### Schlauch mit Maske extra

Nr. 80001

23,00 €

### Api Air Schlauch einzeln

1,20 m lang

Nr. 80005

9,00 €

### Maske extra

passend für alle Stockluftgeräte

Nr. 80012

14,00 €

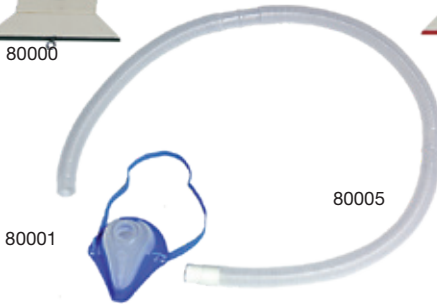

80001

80005



80012



60398



60396

### Api Air Adapterdeckel Extra

Ersatz Adapterdeckel ApiAir mit Bohrung und Edelstahlgitter

Nr. 60398

19,90 €

### Api Air Hartfaserdeckel

mit Alugitter

Nr. 60396 Herold

16,90 €

Nr. 60171 Liebig

17,90 €

Nr. 60969 Dadant

24,90 €

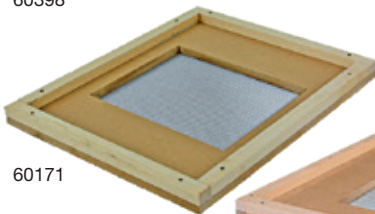

60171



60969



60399

### Api Air Verschlussdeckel

für Api Air Deckel Herold + Liebig

Nr. 60399

9,90 €

### Herold Abdeckgitter

für hohen Boden

Nr. 60447

4,30 €



60447



38027



38022

## Propolisverdampfer L1 ohne Ionisator

Der Verdampfer L1 für Räume bis ca. 25 m<sup>2</sup>. Hergestellt aus 10 mm starkem und astfreiem, kegelförmig verleimten Massivholz. Die austauschbaren Kartuschen verfügen über eine Betriebsdauer von ca. 120 Stunden und lassen sich schnell wechseln.

Höhe ca. 19 cm, Ø 18 cm

**Nr. 38022 ohne Ionisator 179,00 €**



38025



38024

## Propolisverdampfer L2 mit Ionisator

Der Verdampfer L2 für Räume bis ca. 25 m<sup>2</sup>.

**Ausgestattet mit einem Ionisator für eine höhere Luftqualität.**

Höhe ca. 19 cm, Ø 18 cm

**Nr. 38023 mit Ionisator 258,00 €**

## Propolisverdampfer Biene

geräuschloser Propolisverdampfer in gelb-schwarzem Kunststoffgehäuse.

Höhe ca. 28 cm, Ø 15 cm, Kabellänge 180 cm

**Nr. 38027 149,00 €**



38019

## Propolis Kartuschen

Packung mit 5 Kartuschen

**mit 5% Weihrauch + 95% Propolis**

**Nr. 38024 19,40 €**

**mit 100% Propolis**

**Nr. 38025 25,90 €**

## Glaskapseln

für Propolisverdampfer, 10 Stück im Beutel

**Nr. 38019 8,90 €**

## AeroBee Stockluft-Inhalator komplett

mit Kunststoffgehäuse

**Nr. 80010 159,00 €**



80010

## Aero Bee Holz Bienenstockluft-Inhalator

Komplett mit Inhalationsgerät, Schlauch mit Anschlussstück und Sieb (120 cm lang), Inhalationsmaske, 1 Ruheschieber, 1 Schieber mit Pollenfilter

Größe ca. 31 x 28 cm

**Nr. 79999 159,00 €**

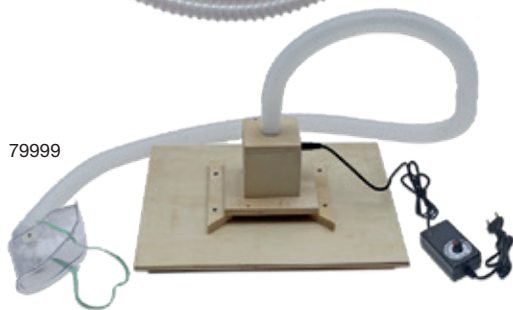

79999



80012

**Maske extra für Aero Bee****Nr. 80012****14,00 €**

80013

**Schlauch extra für Aero Bee****Nr. 80013****14,00 €**

80011

80014

**Maske mit Luftventil****Nr. 80014****19,90 €****Batterieeinheit „Aero“**

Dies ist ein Umwandler, welcher die Speisung von bis zu 10 Ventilatoreinheiten ermöglicht. Das Gerät kann mit 8AA Batterien bestückt werden.

**Nr. 80011****79,00 €**

80014



80015

**Aero Propo Propolisverdampfer**

Angenehmes Parfümieren der Luft mit Propolis. Das verdampfte Propolis kann direkt mit der Maske eingeatmet werden.

Der Verdampfer kann in den Raum gestellt werden und das verdampfte Propolis kann sich so in den kompletten Raum verteilen

**Nr. 80015****159,00 €**

80016

**Propolis-Tabletten**

für Aero Propo Geräte

6 x 2,7 g (nicht essbar!)

**Nr. 80016****27,90 €**



## Betriebsweisen



**Nr. 40620**  
€ 19,90  
Autor: Franz Lampeitl  
100 Seiten



**Nr. 41400**  
€ 29,90  
Autor: Lampeitl  
205 Seiten • 126 Abb.



**Nr. 43855**  
€ 24,90  
Autor: Werner Gerdes  
172 Seiten • 118 Abb.



**Nr. 45850**  
€ 24,99  
Autor: Günter Friedmann,  
Angelika Sust  
176 Seiten • 160 Abb.



**Nr. 43865**  
€ 38,00  
Autoren: Marion Loeper,  
Rene Schieback, Tino Lorz  
273 Seiten



**Nr. 41600**  
€ 17,50  
Autor: V. Weber  
240 Seiten • 96 Abb.



**Nr. 42200**  
€ 19,80  
Autor: Dr. Gerhard Liebig  
228 Seiten • 33 Abb.

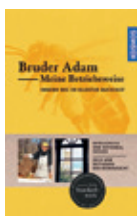

**Nr. 41000**  
€ 18,00  
Autor: Bruder Adam  
144 Seiten • 35 Abb.



**Nr. 43910**  
€ 29,50  
Autor: Bruder Adam  
160 Seiten • 10 Abb.



**Nr. 45901**  
€ 19,90  
Autor: Dieter Schürer  
140 Seiten • zahlr. Farbabb.



**Nr. 42300**  
€ 24,90  
Autor: Kohfink  
174 Seiten • 79 Abb.

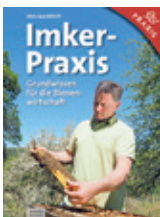

**Nr. 41510**  
€ 19,90  
Alois Spanblöchl  
160 Seiten • farbige Abb.



**Nr. 43870**  
€ 26,00  
Autor: Heinz Lorenz +  
Robert Löffler  
216 Seiten.



**Nr. 45870**  
€ 26,50  
Autor: Matthias Lehnher  
104 Seiten.



**Nr. 39600**  
€ 15,00  
Autor: Storch  
64 Seiten • 13 Abb.



**Nr. 43860**  
€ 36,000  
Autor: Reiner Schwarz  
170 Seiten



**Nr. 45875**  
€ 24,95  
Autoren: Wolfgang Ritter,  
Ute Schneider-Ritter  
232 Seiten



**Nr. 43875**  
€ 20,00  
Autor: Heinz Lorenz  
124 Seiten



**Nr. 41700**  
€ 28,00  
Autor: Melanie von Orlow  
144 Seiten • 48 Abb.



**Nr. 40625**  
€ 42,90  
Autor: Bernhard Heuvel  
414 Seiten



## Betriebsweisen



Nr. 41650

€ 6,00

Autor: Werner Schundau  
75 Seiten

Nr. 41450

€ 19,90

Autor: Marc-Wilhelm Kohfink  
104 Seiten • 32 Abb.

Nr. 40470

€ 19,90

Autor: Marc-Wilhelm Kohfink  
128 Seiten • 53 Abb.

Nr. 41702

€ 4,90

Zur Dokumentation  
20 Seiten

Nr. 41703

€ 4,90

Zur Dokumentation  
15 Seiten

Nr. 45805

€ 26,00

Autoren: David Gerstmeier,  
Tobias Miltenberger  
176 Seiten • 150 Abb.

Nr. 43800

€ 29,50

Autor: Bruder Adam 3  
188 Seiten

Nr. 70385

€ 14,95

Autor: Wolfgang Golz  
66 Seiten

Nr. 42205

€ 23,80

Autor: Abbé Warré  
232 Seiten

Nr. 40627

€ 29,95

Autor: Torben Schiffer  
222 Seiten

Nr. 40626

€ 29,95

Autor: Manfred Schmitz  
208 Seiten

Nr. 42211

€ 29,00

Autor: Felix Mrowka  
206 Seiten

Nr. 41401

€ 39,90

Autor: Paul Jungels  
264 Seiten.

Nr. 41701

€ 12,00

Verliere nie den Überblick  
am Bienenstock

Nr. 41405

€ 19,90

Autor: Almut Tobis und  
Norbert Poeplau  
155 Seiten

Nr. 41404

€ 24,90

Autor: Johannes Wirz und  
Norbert Poeplau  
171 Seiten

Nr. 41403

€ 16,00

Autor: Erhard Maria Klein  
155 Seiten

Nr. 41402

€ 16,00

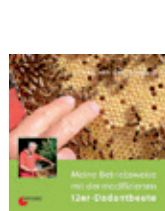
Autor: Erhard Maria Klein  
156 Seiten

Nr. 39963

€ 22,90

Autor: Johann van den  
Bongard

Nr. 39966

€ 16,90

Autor: F. Gerstung



## Betriebsweisen



**Nr. 45801**  
€ 20,00  
Autor: Undine Westphal  
192 Seiten



**Nr. 41407**  
€ 29,90  
Autor: David Heaf  
128 Seiten



**Nr. 41406**  
€ 36,00  
Autor: Sigrun Mittl  
288 Seiten

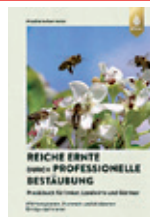

**Nr. 42001**  
€ 32,00  
Autor: Friedhelm Kemmeter  
384 Seiten



**Nr. 45806**  
€ 16,00  
Autor: Michael Ullmann



**Nr. 45807**  
€ 18,00  
Autoren: Sebastian Faß,  
Katrin Graf-Faß

## Imkerrecht

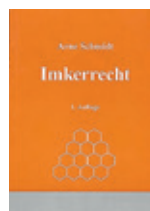

**Nr. 39250**  
€ 14,40  
Autor: Arne Schmidt  
147 Seiten



**Nr. 39200**  
€ 14,90  
Autor: Werner Burkhart  
47 Seiten

## Bienenkunde



**Nr. 41950**  
€ 16,99  
Autor: Cornelis Hemmer -  
Corinna Hölzer  
127 Seiten



**Nr. 42400**  
€ 19,90  
Autor: Armin Spürigin  
128 Seiten • 83 Abb.



**Nr. 45865**  
€ 19,99  
Autoren: Jürgen Tautz  
Diedrich Steen  
269 Seiten



**Nr. 39971**  
€ 14,90  
Autoren: Olaf Lüdemann &  
Martyna Walerowicz  
289 Seiten

## Das schweizerische Bienenbuch

- Band 1 Imkerhandwerk
- Band 2 Biologie der Honigbiene
- Band 3 Königinnenzucht und Genetik
- Band 4 Bienenprodukte und Apitherapie
- Band 5 Natur und Kulturgeschichte



*in 5 Bänden*

**Nr. 41810 € 135,00**



## Bienenkunde



Nr. 45700

€ 25,00

Autor: Günter Pritsch  
168 Seiten • 238 Abb.

Nr. 45710

€ 16,99

Autor: Simone Kern  
125 Seiten

Nr. 41960

€ 14,95

Autor: Derek Hall  
255 Seiten

Nr. 39965

€ 17,99

Autor: Jack Mingo  
224 Seiten

Nr. 42750

€ 20,00

Autor: Joana Kelén  
64 Seiten

Nr. 41480

€ 16,90

Autor: Elke Schwarzer  
128 Seiten • 110 Abb.

Nr. 39910

€ 25,00

Autor: Jürgen Tautz  
278 Seiten • 125 Abb.

Nr. 45705

€ 36,90

Autor: Bienenfeld & Tiesler  
182 Abbildungen

Nr. 40660

€ 29,90

Autor: Noa Wilson-Rich  
224 Seiten • 180 Abb.

Nr. 45750

€ 5,99

Autor: Erika Börner  
80 Seiten

Nr. 39915

€ 19,99

Autoren: Jürgen Tautz,  
Tobias Hülsch  
137 Seiten

Nr. 39920

€ 38,00

Autoren: Ingo Arndt und  
Jürgen Tautz  
189 Seiten

Nr. 40440

€ 15,00

Autor: Bärbel Oftring  
127 Seiten

Nr. 40480

€ 20,00

Autor: Friedrich Hainbuch  
192 Seiten

Nr. 39975

€ 12,00

Autor: Alison Davies  
144 Seiten

Nr. 39917

€ 22,00

Autor: Jürgen Tautz  
252 Seiten

Nr. 45755

€ 24,95

Autoren: Erwin Seidemann,  
Gerda Walton u.  
Alexander Württenberger

Nr. 39955

€ 29,95

Autor: Thomas Dyer Seeley  
352 Seiten

Nr. 39976

€ 9,95

Autor: Vincent Albovy  
64 Seiten

Nr. 39977

€ 14,00

Autor: Thomas D. Seely  
317 Seiten



## Bienenkunde



**Nr. 39951**

€ 12,00

Autor: Frank Hecker



**Nr. 45701**

€ 18,00

Autorin: Bärbel Oftring  
192 Seiten



**Nr. 45802**

€ 20,00

Autor: Philippe Boyer  
144 Seiten



**Nr. 45702**

€ 16,95

Autorin: Sarah Wyndham Lewis  
144 Seiten



**Nr. 45703**

€ 22,00

Autoren: Quentin Kupfer & Fiona Kupfer  
144 Seiten



**Nr. 45704**

€ 39,90

Autor: Koeniger & Tiesler  
384 Seiten



**Nr. 45706**

€ 34,90

Autor: Ferdinand Gerstung  
630 Seiten

## Königinnenzucht



**Nr. 39961**

€ 29,90

Autoren Tiesler/Englert/  
von der Ohe  
272 Seiten



**Nr. 39962**

€ 27,90

Autor: Eigil Holm  
120 Seiten



**Nr. 39964**

€ 19,90

40 Seiten



**Nr. 39968**

€ 22,00

Autorin: Hilary Kearney  
128 Seiten



**Nr. 39967**

€ 38,90

Matthias Engel  
285 Seiten



**Nr. 44201**

€ 29,90

Autor: Gilles Fert  
Klaus Nowotnick



**Nr. 45312**

€ 22,00

Autor: Matthias Schlrörholz



## Anfänger



Nr. 40640

€ 19,95

Autor: Jean Riondet  
160 Seiten • 175 Farb-  
fotos, 50 Farbzeichn.

Nr. 40460

€ 24,99

Autor: Joachim Pettersen  
192 Seiten

Nr. 40600

€ 19,99

Autor: F. Pohl  
176 Seiten • 235 Abb.

Nr. 40645

€ 22,90

Autor: Jean Riondet  
160 Seiten

Nr. 40610

€ 16,00

Autor: Prof. K. Bienefeld  
96 Seiten • 150 Abb.

Nr. 39902

€ 26,90

Autor: Werner Gekeler  
176 Seiten

Nr. 44604

€ 24,90

Autor: R. Moosbeckhofer  
205 Seiten • 70 Abb.

Nr. 42770

€ 16,90

Autor: Angelika Sust  
128 Seiten • 105 Abb.

Nr. 42700

€ 12,99

Autor: Sebastian Spiewok  
96 Seiten • 80 Abb.

Nr. 45860

€ 19,95

Autoren: Tennant,  
Chadwick, Alton  
221 Seiten • 650 Abb.

Nr. 42710

€ 19,99

Autor: Armin und  
Sandra Bielmeier  
144 Seiten • 230 Abb.

Nr. 41460

€ 29,90

Autor: Wolfgang Ritter  
236 Seiten • 259 Abb.

Nr. 41550

€ 16,99

Autor: Sabine Armbruster  
160 Seiten • 140 Abb.

Nr. 46487

€ 5,95

Autor: H. Fischer-Nagel,  
A. Fischer-Nagel  
40 Seiten • 49 Abb.

Nr. 42210

€ 16,95

Autor: Undine Westphal  
158 Seiten

Nr. 40450

€ 20,00

Autor: Pia Schrade  
175 Seiten

Nr. 44605

€ 19,90

Autor: Ingolf Hofmann  
144 Seiten

Nr. 45880

€ 22,90

Autor: Melanie von Orlow  
128 Seiten • 50 Abb.

Nr. 42351

€ 29,90

Autor: Dietmar Niessner  
256 Seiten



## Krankheiten & Bienepflege



**Nr. 39115**  
 € 26,90  
 Autor: Wolfgang Ritter  
 200 Seiten



**Nr. 41820**  
 € 12,95  
 Autor: Dr. Friedrich Pohl  
 88 Seiten • 142 Abb.



**Nr. 39111**  
 € 24,90  
 Autor: W. Oberrisser  
 T. Fandl  
 176 Seiten



**Nr. 41470**  
 € 19,90  
 Autor: Marc-Wilhelm Kohfink  
 112 Seiten • 47 Abb.



**Nr. 40250**  
 € 19,95  
 Autor: Friedrich Hainbuch



**Nr. 39113**  
 € 30,00  
 Autor: Dr. Friedrich Pohl  
 240 Seiten



**Nr. 45885**  
 € 9,95  
 Autor: Inga R. Wulf  
 80 Seiten



**Nr. 41821**  
 € 18,00  
 Autor: Wolfgang Ritter  
 144 Seiten, 127 Farbfotos



**Nr. 41823**  
 € 24,00  
 Autor: Friedrich Pohl  
 160 Seiten



**Nr. 41822**  
 € 24,00  
 Wolfgang Ritter  
 192 Seiten

## Apitherapie



**Nr. 45900**  
 € 15,80  
 Autor: Manfred Neuhoff  
 119 Seiten • 39 Abb.



**Nr. 45902**  
 € 4,00 Schutzgebühr  
 DAB  
 32 Seiten • zahlr. Farbbab.



**Nr. 42900**  
 € 8,90  
 Autor: L. Lächler  
 128 Seiten



**Nr. 45110**  
 € 16,95  
 Autor: Rosemarie Bort  
 96 Seiten • 75 Abb.



**Nr. 45120**  
 € 17,90  
 Autor: Annette Schroeder  
 144 Seiten



**Nr. 42910**  
 € 9,80  
 Autor: Eva Marbach  
 96 Seiten • 40 Abb.



**Nr. 42905**  
 € 19,90  
 Autor: Christian Thulie  
 144 Seiten



**Nr. 45920**  
 € 12,90  
 Autor: Miglena Neukirch  
 112 Seiten



**Nr. 45125**  
 € 17,80  
 Autor: Prof. F. Hainbuch  
 144 Seiten



**Nr. 44710**  
 € 17,99  
 Autor: Dr. med. Stangaciu  
 152 Seiten • 46 Abb.



## Honig & Mehr



**Nr. 45310**

€ 17,95

Autor: Kim Flottum  
136 Seiten



**Nr. 40510**

€ 19,90

Autor: Marc-Wilhelm Kohfink  
125 Seiten • 49 Abb.



**Nr. 44711**

€ 39,00

Autor: Dr. med. Stangaciu  
436 Seiten



**Nr. 45111**

€ 10,20

Autor: Jutta Oppermann  
96 Seiten • 51 Bilder



**Nr. 44900**

€ 16,90

Autor: Johann Gruscher  
112 Seiten.



**Nr. 45315**

€ 14,95

Autor: Ingeborg Josef  
80 Seiten



**Nr. 39210**

€ 19,90

Autor: Sebastian M.Reinold  
107 Seiten



**Nr. 45605**

€ 29,90

Autoren: Johannes Gruber,  
Nina Wessely, Wolfgang Hum-  
mer, 264 Seiten



**Nr. 45320**

€ 12,99

Autorin: Kathrin Landmann  
64 Seiten



**Nr. 45321**

€ 19,99

Autorin: Barbara Freyberger  
153 Seiten

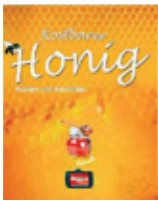

**Nr. 44913**

€ 7,95

127 Seiten



**Nr. 44290**

€ 16,95

Autor: Werner Gekeler  
128 Seiten



**Nr. 44295**

€ 10,00

Autor: Anne Tietjen,  
Falco Tietjen  
76 Seiten



**Nr. 44908**

€ 16,95

Autor: Annette Schroeder



**Nr. 44909**

€ 49,95

Autoren: Eric Tourneret,  
Sylvia de Saint Pierre  
352 Seiten



**Nr. 45300**

€ 19,90

Autor: Klaus Nowotnick  
164 Seiten • viele Abb.



**Nr. 44902**

€ 19,90

Autor: Renate Frank  
126 Seiten



**Nr. 44903**

€ 14,90

Autor: Detlef Mix  
190 Seiten



**Nr. 44311**

€ 19,90

Autor: K. Stückler  
118 Seiten • 28 Abb.



**Nr. 45200**

€ 19,90

Autor: Oberrisser  
131 Seiten • 77 Abb.



Honig & Mehr



Nr. 45313  
€ 26,00  
Autoren: Brunnecker/  
Friedrich  
160 Seiten



Nr. 45100  
€ 24,90  
Autor: K. Nowotnick  
146 Seiten • 160 Abb.



Nr. 43303  
€ 6,80  
Autor: Dr. med. Donadieu



Nr. 43304  
€ 6,80  
Autor: Dr. med. Donadieu



Nr. 44914  
€ 35,00  
Autor: Amy Newsome  
256 Seiten



45311  
€ 5,90  
20 Seiten



Nr. 44911  
€ 3,80  
mit 36 Rezepten  
Softcover



Nr. 44912  
€ 4,90  
mit 36 Rezepten  
Hardcover

Geschichten & mehr



Nr. 39957  
€ 3,00  
Autorin: Maria Sassin



Nr. 39954  
€ 4,00  
40 Seiten



Nr. 39953  
€ 5,00  
Autorin: Ulrich Peters  
25 Seiten



Nr. 39956  
€ 12,00  
64 Seiten



Nr. 39952  
€ 12,00  
55 erstaunliche Fakten



Nr. 39959  
€ 7,95  
Autor: Waldemar Bonsels  
176 Seiten mit farb. Abb.



Nr. 39969  
€ 38,00  
Autoren: Bettina Thierig,  
Dorothea Brückner  
140 Seiten



Nr. 41955  
€ 22,90  
Autoren: Brigit Strawbridge,  
Dirk Höfer  
368 Seiten



Nr. 39972  
€ 14,90  
Autor: Steffi Pyanoc  
48 Seiten.



## Kinderbücher



**Nr. 46485**  
€ 26,00  
Autor: Piotr Socha  
68 Seiten



**Nr. 46490**  
€ 15,00  
Autoren: Sarah Bud und  
Rebecca Schmitz  
80 Seiten



**Nr. 46480**  
€ 3,99  
In Blütenform gestanz  
18 Seiten



**Nr. 46470**  
€ 3,99  
Autor: Ralf Butschkow  
21 Seiten



**Nr. 46495**  
€ 14,95  
Autor: Charlotte Milner  
48 Seiten



**Nr. 46488**  
€ 14,99  
Autoren: Lynn Bruelle  
und Anna-Maria Jung  
192 Seiten



**Nr. 46489**  
€ 4,99  
Autor: Sabine Boccador  
32 Seiten



**Nr. 46492**  
€ 12,95  
Autoren: Patricia Günter,  
Horst Lenging  
80 Seiten



**Nr. 46496**  
€ 12,00  
Autoren: Anke Simon und  
Claudia Bolz  
56 Seiten



**Nr. 46494**  
€ 12,00  
Autorin: Anja Klein  
127 Seiten



**Nr. 46481**  
€ 9,95  
Fensterbuch zum Staunen  
und Lernen



**Nr. 46471**  
€ 7,99  
32 Seiten



**Nr. 46473**  
€ 4,90  
21 Seiten



**Nr. 46482**  
€ 4,95  
24 Seiten



**Nr. 46474**  
€ 14,95  
Fensterbuch zum Staunen  
und Lernen



**Nr. 37558**  
€ 5,99  
Autoren: Antje Teinzer,  
Monika Schaub  
20 Seiten

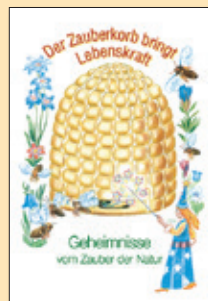

**Nr. 600**  
**Werbebroschüre**  
6 Seiten über  
Blütenpollen,  
Propolis, ....  
10 Stück € 1,90

# Kerzengießen

*... das leuchtende Verquüßen!*

Unsere aktuelle Serie  
mit Kerzengießformen  
zum Selbergießen





	Seite		Seite
<b>Formen zum Kerzengießen:</b>		<b>Zubehör:</b>	
Gebrauchsanleitung Gießtechnik	331	Dochte	332
Silikon-Gießformen	333 - 334	Bienenwachsplatten	332
Teelichter	335 - 336	Wachsschmelzen	350 - 351
Stumpen-Motive	337	Plastikbienen zum Anheften	351
Bienen-Motive	338	Metallgarn für Anhänger	351
Moderne Kerzengießformen	339	Klebe-Etiketten „Reines Bienenwachs“	352
Allgemeine Formen	340	Ersatzgummiringe (für Gießformen)	352
Tischkerzen	341	Pinself	352
Blumen-Motive	342 - 343	Dochthalter	352
Teddy-Motive	343	Wachsstifte	353
Tier-Motive	344	Farben	353
Oster-Motive	345	Malglitter	353
Weihnachts-Motive	346 - 348	Streulitter	353
Christliche Motive	349		

## Kerzengießformen

Unsere Silikonkautschukformen eignen sich für Gießmaterialien wie Bienenwachs, Paraffinwachs, Gießkeramik und Stearinwachs.

Ein großer Vorteil besteht darin, dass du direkt loslegen kannst, da ein Vorbehandeln der Gießformen mit Trennmitteln nicht notwendig ist.

An unseren Kerzengießformen werdet Ihr lange Freude haben, da Sie sehr elastisch und dadurch verschleißfester sind.

Die Maße der fertigen Kerzen sind ca. Angaben und können minimal abweichen, da die Formen Großteils in Handarbeit hergestellt werden.

### Welche Dochtstärke ist die richtige?

Die Dochtstärke kann man u.a. über den Durchmesser der Kerze errechnen. Dies ist aber nicht der einzige Aspekt, der bei der Dochtwahl ausschlaggebend ist. Ein weiterer Faktor ist die Wachssorte. Damit dies leichter zu ermitteln ist, haben wir bei unseren verschiedenen Gießformen die Dochtstärke in der Produktinfo stehen. Die von uns angegebenen Dochtstärken sind als Empfehlung zu sehen.



*Hier scannen für aktuellste Preisabfrage  
und weitere aktuelle Informationen*



## für die Gießtechnik unserer Kerzengießformen

### Docht

Docht mittig in die Form einlegen, an beiden Seiten ca. 2 - 3 cm rausstehen lassen.



### Gummibänder

Gießform mit den mitgelieferten Gummibändern gleichmäßig verschließen.



### Dochthalter

Docht in den Dochthalter einspannen, mittig platzieren und vorsichtig festziehen.



### Wachs

Flüssiges Wachs (ca. 60° C) langsam in die Formenmitte gießen. Abwarten bis das Wachs abgekühlt ist. Die Dauer variiert je nach Größe und Dicke der Form.



### Kerze

Nach dem Abkühlen den Dochthalter und die Gummibänder entfernen. Überschüssigen Docht an beiden Seiten abschneiden. Gießform öffnen und die Kerze entnehmen.

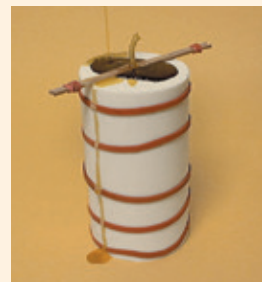

## Kerzengießen mit Dochteinfädler

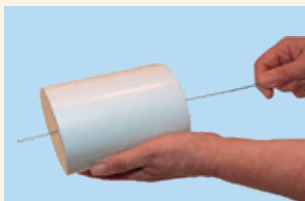

1. Dochteinfädler durch das Dochtloch der Kerzenform schieben.



3. Nun zieht man den Einfädler samt Docht aus der Form heraus.



2. Docht wird 2-3 cm durch den Dochteinfädler gesteckt.



4. Den Docht auf die gewünschte Länge zurückziehen und oben mit Dochthalter mittig fixieren.

5. Flüssiges Wachs (ca. 60° C) langsam in die Form gießen. Abwarten bis das Wachs abgekühlt ist. Die Dauer variiert je nach Größe und Dicke der Form.
6. Nachdem Abkühlen den Dochthalter entfernen und Kerze am Dochtende heraus ziehen. Erst dann den überflüssigen Docht abschneiden.

### Vorteile:

- Kein Gummi notwendig
- Kein sichtbarer Einschnitt auf der Kerze
- Genaueres und schnelleres Arbeiten



### Kerzendochte 10 m Pack 100 m Rolle

Kerzendocht Nr. 0	37221	3,90 €	37200	17,90 €
Kerzendocht Nr. 3	37222	3,90 €	37206	18,30 €
Kerzendocht Nr. 4	37223	3,90 €	37208	19,30 €
Kerzendocht Nr. 5	37224	3,90 €	37201	22,90 €
Kerzendocht Nr. 7	37225	4,50 €	37209	25,90 €
Kerzendocht Nr. 8	37226	4,50 €	37202	25,90 €
Kerzendocht Nr. 9	37227	4,50 €		
Kerzendocht Nr. 10	37228	4,90 €	37203	31,90 €
Kerzendocht Nr. 12	37229	5,30 €	37204	41,90 €
Kerzendocht Nr. 16	37230	6,90 €	37205	44,90 €



### Bienenwachsplatten für Kerzen

Packung	<b>24,90 €</b>
ab 2 Packungen á	<b>24,30 €</b>
ab 10 Packungen á	<b>23,50 €</b>
ab 20 Packungen á	<b>22,90 €</b>

<b>1135</b>	M: 570 x 80 mm	1 kg = 20 Platten
<b>1136</b>	M: 570 x 100 mm	1 kg = 16 Platten
<b>1137</b>	M: 570 x 125 mm	1 kg = 13 Platten
<b>1138</b>	M: 570 x 150 mm	1 kg = 10 Platten
<b>1139</b>	M: 570 x 180 mm	1 kg = 9 Platten
<b>1140</b>	M: 390 x 60 mm	1 kg = 38 Platten





## aus hitzebeständigem Silikon

Ideal für Wachs, Seifen, Schokolade oder Kuchenteig.

Hitzbeständig von  $-60^{\circ}$  -  $+230^{\circ}$



**Bienenkörbe 6er**

Nr. 96102

8,90 €



**Nr. 96100  
Wabenform**

8,90 €



**Dreierlei**

Nr. 96101

8,90 €

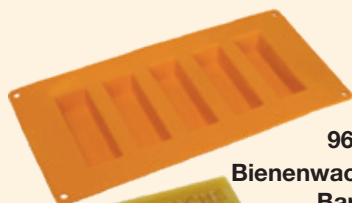

**96103**

**Bienenwachs-  
Barren**

8,90 €



**Stern-Teelicht - 8er, mit Dochthalterung**

Nr. 96114

24,90 €



**Teelicht Herz - 8er, mit Dochthalterung**

Nr. 96115

24,90 €



**Teelicht rund - 10er, mit Dochthalterung**

Nr. 96116

24,90 €



**Teelicht Sechseck - 8er, mit Dochthalterung**

Nr. 96113

24,90 €



## Aus hitzebeständigem Silikon

Ideal für Wachs, Seifen, Schokolade oder Kuchenteig.

Hitzbeständig von - 60° - +230°



**Biene**  
Nr. 96107

8,90 €



**Oval mit Biene**  
Nr. 96108

8,90 €



**Herz mit Wabe**  
Nr. 96109

8,90 €



**Sechseck mit Waben**  
Nr. 96106

8,90 €



**Sechseck modern**  
Nr. 96105

8,90 €



96120



96121



96122



96123



96124



96125



96126



96130-96134



96135-96146

Eine ausführliche  
Beschreibung sowie die  
Bestellinformationen von  
**Glycerinseifen,  
Seifenfarben und  
Seifendüften**  
finden Sie auf Seite 299  
dieses Katalogs!



## Stern offen

Docht: Art.-Nr. 119M

Maße: Ø 36 mm

Gewicht: 18 g

Nr. 95019

24,90 €



## Teelichter 3er

Docht: Art.-Nr. 119M

Maße: Ø 38 mm

Gewicht: 18 g

Nr. 3985A

24,90 €



## Herz innen

Docht: Art.-Nr. 119M

Maße: Ø 36 mm

Gewicht: 17 g

Nr. 95018

24,90 €



## 50er Ziffern

Docht: Art.-Nr. 119M

Maße: Ø 36 mm

Gewicht: 17 g

Nr. 95031

24,90 €



## Wabenform

Docht: Art.-Nr. 119M

Maße: Ø 36 mm

Gewicht: 16 g

Nr. 95297

24,90 €



## Biene

Docht: Art.-Nr. 119M

Maße: Ø 36 mm

Gewicht: 19 g

Nr. 95015

24,90 €



## Teelichter 12er glatt

Docht: Art.-Nr. 119M

Maße: Ø 35 mm

Gewicht: ca. 16 g

Lieferung mit Nägel

Nr. 95000

54,90 €



## Teelichter 12er mit Rand

Docht: Art.-Nr. 119M

Maße: Ø 38 mm

Gewicht: ca. 16 g

Lieferung mit Nägel

Nr. 95005

54,90 €





## Teelichtformen 3er,

aus hochwertigem Silikon aus unserer hauseigenen Kerzenmanufaktur in Wülfershausen.

Höhe 1,7cm, Gießform inklusive passender Nägel. Kerzen und Dochte sind im Lieferumfang nicht enthalten

### Bienenmotive, 3er

Docht: Art.-Nr. 119M

Maße: Ø 38 mm

Gewicht: 19 g

**Nr. 95042**

**24,90 €**



### Bienenmotive, 3er

Docht: Art.-Nr. 119M

Maße: Ø 36 mm

Gewicht: 19 g

**Nr. 95041**

**24,90 €**



### Weihnachten, 4er

Docht: Art.-Nr. 119M

Maße: Ø 36 mm

Gewicht: 19 g

**Nr. 95039**

**25,90 €**



### Glücksschwein

Docht: Art.-Nr. 119M

Höhe: 18 mm

Maße: Ø 37 mm

Gewicht: 19 g

**Nr. 95088**

**13,90 €**



### Teelicht Biene

Docht: Art.-Nr. 119M

Höhe: 18mm

Maße: Ø 37 mm

Gewicht: 19 g

**Nr. 95050**

**13,90 €**



### Teelicht Ornament

Docht: Art.-Nr. 119M

Maße: Ø 37 mm

Gewicht: 19 g

**Nr. 95083**

**13,90 €**



### Schneeflocke

Docht: Art.-Nr. 119M

Maße: Ø 36 mm

Gewicht: 19 g

**Nr. 95060**

**13,90 €**



### Gießform Herz, 2er

Docht: Art.-Nr. 119M

Größe: 20x50 mm

Gewicht: 2x25 g

**Nr. 95775**

**18,20 €**





**95260**  
**Stumpfen modern**  
 M: 14 x 6,8 cm  
 Docht Nr.: 10  
 G: 427 g  
**39,60 €**



**95319**  
**Stumpfen mit Rillen**  
 M: 12,5 x 6,5 cm  
 Docht Nr.: 8  
 G: 340 g  
**37,90 €**



**95539**  
**Stumpfen**  
 M: 6,8 x 4,8 cm  
 Docht Nr.: 5  
 G: 75 g  
**18,90 €**



**95270**  
**Stumpfen modern geriffelt**  
 M: 9,8 x 7 cm  
 Docht Nr.: 10  
 G: 282 g  
**23,90 €**



**4015S**  
**Stumpfen**  
 M: 8,5 x 4,5 cm  
 Docht Nr.: 7  
 G: 120 g  
**20,90 €**



**4025S**  
**Stumpfen**  
 M: 12 x 5,5 cm  
 Docht Nr.: 8  
 G: 250 g  
**28,80 €**



**95230**  
**Stumpfenkerze modern**  
 M: 7,8 x 5 cm  
 Docht Nr.: 8  
 G: 147 g  
**28,60 €**



**4110S**  
**Stumpfen**  
 M: 7 x 4 cm  
 Docht Nr.: 5  
 G: 77 g  
**18,50 €**



**95889**  
**Stumpfen**  
 M: 5,5 x 3,2 cm  
 Docht Nr.: 3  
 G: 35 g  
**13,90 €**



**4040S**  
**Stumpfenkerze**  
 M: 15 x 5,2 cm  
 Docht Nr.: 8  
 G: 303 g  
**37,10 €**



**95240**  
**Stumpfen modern**  
 M: 9 x 5,5 cm  
 Docht Nr.: 8  
 G: 210 g  
**33,00 €**



**95318**  
**Stumpfen mit Rillen**  
 M: 7,5 x 6,5 cm  
 Docht Nr.: 8  
 G: 190 g  
**29,90 €**



**95771**  
**Stumpfenkerze**  
 M: 14 x 5 cm  
 Docht Nr.: 8  
 G: 250 g  
**30,90 €**



**95220**  
**Stumpfen Adventskranz**  
 M: 7 x 5 cm  
 Docht Nr.: 8  
 G: 2 x 142 g  
**62,00 €**



**4020S**  
**Stumpfen**  
 M: 11 x 4,5 cm  
 Docht Nr.: 5  
 G: 140 g  
**25,00 €**



**8430A**  
**Bienenhaus**

M: 9 x 4,5 cm  
Docht Nr.: 5  
G: 83 g  
**24,60 €**



**3195A**  
**Kordelkerze**  
**Stumpenform**

M: 9,5 x 5,5 cm  
Docht Nr.: 8  
G: 190 g  
**31,70 €**



**11064**  
**Biene**

M: 2,5 x 6,5 cm  
Docht Nr.: 5  
G: 30 g  
**17,60 €**



**8425A**  
**Bienenkorb**

M: 7 x 5,5 cm  
Docht Nr.: 8  
G: 103 g  
**22,00 €**



**3375A**  
**Bienenkorb**

M: 5 x 4 cm  
Docht Nr.: 5  
G: 36 g  
**15,80 €**



**12786**  
**Imkerkerze**

M: 18 x 4 cm  
Docht Nr.: 4  
G: 110 g  
**21,90 €**



**3215A**  
**Bienen-**  
**strohkorb**

M: 7,5 x 3,5 cm  
Docht Nr.: 5  
G: 32 g  
**18,50 €**



**3305A**  
**Waben-**  
**Stumpen**

M: 4,5 x 3,5 cm  
Docht Nr.: 3  
G: 40 g  
**15,50 €**



**4095S**  
**Stumpen**  
**mit Bienen**

M: 5,5 x 2,6 cm  
Docht Nr.: 3  
G: 30 g  
**15,50 €**



**95329**  
**Biene**  
**auf Blume**

H: 7,5 cm  
Docht Nr.: 3  
G: 36 g  
**38,00 €**



**11004**  
**Wabenkerze**  
**mit Rillen**

M: 13,5 x 5,5 cm  
Docht Nr.: 8  
G: 256 g  
**36,90 €**



**95195**  
**Stumpen**  
**Wabe + Biene**

M: 7 x 3 cm  
Docht Nr.: 3  
G: 30 g  
**19,10 €**



**95190**  
**Kubus mit**  
**Biene + Wabe**

M: 6 x 5,5 cm  
Docht Nr.: 8  
G: 135 g  
**31,90 €**



**3435A**  
**Bienenkorb**  
**groß**

M: 9 x 7 cm  
Docht Nr.: 8  
G: 224 g  
**35,20 €**



**95536**  
**Wabenkerze**

M: 8,5 x 3,8 cm  
Docht Nr.: 3  
G: 70 g  
**18,90 €**



**95352**  
**Stumpen**  
**Rautenmuster**  
 M: 10 x 7,5 cm  
 Docht Nr.: 8  
 G: 320 g  
**35,90 €**



**95349**  
**Stumpen**  
**Rautenmuster**  
 M: 7 x 4,5 cm  
 Docht Nr.: 5  
 G: 95 g  
**24,90 €**



**95348**  
**Stumpen**  
**Wabenmuster**  
 M: 7 x 3,5 cm  
 Docht Nr.: 5  
 G: 80 g  
**24,90 €**



**95353**  
**Stumpen mit**  
**kleinen Kugeln**  
 M: 8 x 6 cm  
 Docht Nr.: 5  
 G: 185 g  
**29,90 €**



**95345**  
**Bogenkerze**  
 M: 12x6,2x2 cm  
 Docht Nr.: 5  
 G: 138 g  
**31,90 €**

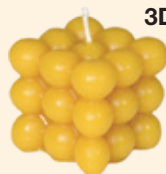

**95340**  
**3DBall Cube**  
**groß**  
 M: 6 x 6 cm  
 Docht Nr.: 5  
 G: 120 g  
**22,90 €**



**95347**  
**Stumpen**  
**mit Kugeln**  
 M: 9 x 7 cm  
 Docht Nr.: 8  
 G: 240 g  
**36,50 €**



**95346**  
**Geometrie-**  
**Säule**  
 M: 10x3,2x3,2 cm  
 Docht Nr.: 5  
 G: 85 g  
**29,90 €**



**95355**  
**Muschel**  
 M: 10 x 6,5 cm  
 Docht Nr.: 7  
 G: 130 g  
**34,90 €**



**95350**  
**Zylinder**  
**modern**  
 M: 8 x 6,5 cm  
 Docht Nr.: 5  
 G: 135 g  
**34,90 €**

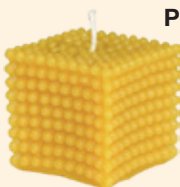

**11043**  
**Perlenwürfel**  
 M: 6x8,5 cm  
 Docht Nr.: 7  
 G: 160 g  
**23,90 €**



**95317**  
**Kussmund**  
 M: 11,5 x 5 x 4,5 cm  
 Docht Nr.: 7  
 G: 135 g  
**59,90 €**



**95351**  
**Stumpen**  
**Rautenmuster**  
 M: 10 x 7 cm  
 Docht Nr.: 8  
 G: 325 g  
**34,90 €**



**95354**  
**Stumpen**  
**3D-Muster**  
 M: 8 x 6 cm  
 Docht Nr.: 5  
 G: 110 g  
**27,90 €**



**95342**  
**Geometrie**  
 Höhe: 6cm  
 Docht Nr.: 3  
 G: 70 g  
**18,90 €**



**8285A**  
**Tropfen**  
**gedreht, glatt**  
M: 12,5 x 7,5 cm  
Docht Nr.: 10  
G: 271 g  
**38,90 €**



**3050A**  
**Tropfen**  
**gerillt, glatt**  
M: 10 x 7,5 cm  
Docht Nr.: 8  
G: 186 g  
**38,00 €**



**8290A**  
**Tropfen**  
**rauh, gedreht**  
M: 9 x 5,5 cm  
Docht Nr.: 5  
G: 90 g  
**31,40 €**



**8315A**  
**Tropfen**  
**gedreht**  
M: 12,5 x 4,5 cm  
Docht Nr.: 5  
G: 74 g  
**29,90 €**



**95205**  
**Kubus**  
M: 9,5 x 6,5 cm  
Docht Nr.: 8  
G: 295 g  
**46,10 €**



**3365A**  
**Zierkerze**  
**Geometrie**  
M: 8 x 7 cm  
Docht Nr.: 5  
G: 82 g  
**33,00 €**



**3340A**  
**Kerze**  
**glatt, 4-eckig**  
M: 17 x 5 cm  
Docht Nr.: 8  
G: 308 g  
**44,90 €**



**8260A**  
**Zierkerze**  
M: 14 x 5,5 cm  
Docht Nr.: 8  
G: 310 g  
**35,40 €**



**8350A**  
**Zierkerze**  
M: 8,5 x 4,5 cm  
Docht Nr.: 7  
G: 157 g  
**35,90 €**



**95160**  
**Kugel**  
**Innenmuster**  
M: Ø 8,5 cm  
Docht Nr.: 12  
G: 270 g  
**45,40 €**



**12977**  
**Kugelkerze**  
**mit Rillen**  
M: 7 x 6 cm  
Docht Nr.: 10  
G: 160 g  
**24,90 €**



**95325**  
**Kugel**  
**Zick Zack**  
M: 5,5 x 5 cm  
Docht Nr.: 3  
G: 55 g  
**26,60 €**



**3020A**  
**Kugel**  
**modern**  
M: 7 x 8 cm  
Docht Nr.: 8  
G: 190 g  
**34,90 €**



**3051A**  
**Spiral**  
M: 8,5 x 8 cm  
Docht Nr.: 8  
G: 210 g  
**37,90 €**



**3065A**  
**Struktur-**  
**kerze**  
H: 11 x 5,5 cm  
Docht Nr.: 8  
G: 216 g  
**31,20 €**



**5230T**  
**Tafelkerze**

M: 18 x 2 cm  
Docht Nr.: 3  
G: 50 g  
**24,60 €**



**5310T**  
**Tafelkerze**

M: 28 x 2 cm  
Docht Nr.: 3  
G: 82 g  
**32,90 €**



**5300T**  
**Tafelkerze**

M: 29 x 2,9 cm  
Docht Nr.: 3  
G: 175 g  
**38,90 €**



**12544**  
**Tischkerze**  
**gedreht**

M: 20 x 2 cm  
Docht Nr.: 3  
G: 34 g  
**21,90 €**



**5095T**  
**Tischkerze**  
**glatt**

M: 24 x 1,9 cm  
Docht Nr.: 3  
G: 48 g  
**24,90 €**



**5085T**  
**Tischkerze**  
**gedreht**

M: 23,5 x 2,3 cm  
Docht Nr.: 3  
G: 58 g  
**27,20 €**



**5015T**  
**Tischkerze**  
**halb gedreht**

M: 25 x 2 cm  
Docht Nr.: 3  
G: 52 g  
**28,90 €**



**5210T**  
**Tischkerze**  
**gedreht**

M: 18 x 2 cm  
Docht Nr.: 3  
G: 50 g  
**23,90 €**



**5220T**  
**Tischkerze**  
**gedreht**

M: 18 x 2 cm  
Docht Nr.: 3  
G: 43 g  
**26,30 €**



**95344**  
**Tischkerze**  
**gedreht klein**

M: 13,5 x 2,2 cm  
Docht Nr.: 3  
G: 27 g  
**24,90 €**



**5045T**  
**Tischkerze**  
**mit Blättern**

M: 26 x 3 cm  
Docht Nr.: 3  
G: 75 g  
**33,90 €**



**11005**  
**Tischkerze**  
**mit Biene**

M: 20 x 4 cm  
Docht Nr.: 4  
G: 110 g  
**29,90 €**



**5055T**  
**Tischkerze**  
**fein gedreht**

M: 23,5 x 19 cm  
Docht Nr.: 3  
G: 40 g  
**28,90 €**



**5225T**  
**Tischkerze**

M: 19,5 x 2 cm  
Docht Nr.: 3  
G: 38 g  
**22,90 €**



**5030T**  
**Tischkerze**  
**mit Waben**

M: 19 x 2,5 cm  
Docht Nr.: 3  
G: 44 g  
**29,30 €**



**11035**  
**Tulpe**

M: 7 x 4,5 cm  
Docht Nr.: 5  
G: 75 g  
**21,90 €**



**3730A**  
**Rose**

M: 11,5 x 8 cm  
Docht Nr.: 10  
G: 300 g  
**49,90 €**



**8165A**  
**Blüte**

M: 7 x 4,5 cm  
Docht Nr.: 7  
G: 92 g  
**25,90 €**



**3840A**  
**Rose**

M: 4 x 3,5 cm  
Docht Nr.: 5  
G: 34 g  
**19,40 €**



**11030**  
**Rosenblüte**

M: 6 x 10 cm  
Docht Nr.: 10  
G: 176 g  
**57,90 €**



**8140A**  
**Rose**

M: 3,5 x 5,5 cm  
Docht Nr.: 5  
G: 34 g  
**16,90 €**



**3905A**  
**Kegel**  
mit Blumen

M: 9 x 5 cm  
Docht Nr.: 7  
G: 77 g  
**32,90 €**



**8125A**  
**Blüte**

M: 3 x 9 cm  
Docht Nr.: 5  
G: 55 g  
**29,90 €**



**3835A**  
**Rose**

M: 3,5 x 5,5 cm  
Docht Nr.: 5  
G: 34 g  
**21,00 €**



**3830A**  
**Blüte**

H: 2,5 x 7 cm  
Docht Nr.: 5  
G: 42 g  
**20,50 €**



**95040**  
**Rosenkugel**

H: 4 x 4 cm  
Docht Nr.: 3  
G: 27 g  
**17,30 €**



**8150A**  
**Rose**  
**Teelicht**

M: 5 x 3,5 cm  
Docht Nr.: 3  
G: 24 g  
**12,90 €**



**3245A**  
**Schwimmkerze**  
**Blüte**

M: 4x6,5 cm  
Docht Nr.: 3  
G: 22 g  
**19,60 €**



**8170A**  
**Blüte**  
**Teelicht**

M: 3 x 3,5 cm  
Docht Nr.: 3  
G: 18 g  
**14,30 €**



**95150**  
**Herz**  
mit Rosen

M: 8 x 7,5 cm  
Docht Nr.: 95012  
G: 88 g  
**32,60 €**



**3720A**  
**Sonnenblumen**

M: 8 x 6,7 cm  
Docht Nr.: 10  
G: 242 g  
**48,60 €**



**8225A**  
**Zierkerze  
mit Blumen**

M: 12 x 7,5cm  
Docht Nr.: 12  
G: 464 g  
**35,90 €**



**3515A**  
**Zierkerze  
Rose**

M: 9 x 6 cm  
Docht Nr.: 10  
G: 132 g  
**32,90 €**



**8200A**  
**Zierkerze  
mit Blumen**

M: 10 x 5 cm  
Docht Nr.: 8  
G: 142 g  
**27,90 €**



**8210A**  
**Zierkerze  
mit Rose**

M: 11,5 x 7,5 cm  
Docht Nr.: 10  
G: 271g  
**43,90 €**



**3010A**  
**Zierkerze  
Rose groß**

M: 12 x 5,5cm  
Docht Nr.: 8  
G: 160 g  
**31,90 €**



**3940A**  
**Teddy**

M: 8 x 5,5 cm  
Docht Nr.: 5  
G: 73 g  
**33,90 €**



**8090A**  
**Teddy  
mit Schwimring**

M: 6,5 x 5 cm  
Docht Nr.: 5  
G: 41 g  
**18,90 €**



**8085A**  
**Bärchen  
mit Honig**

M: 9,6 x 6 cm  
Docht Nr.: 5  
G: 90 g  
**34,90 €**



**6415W**  
**Weihnachts-  
Teddy**

M: 9 x 5,5 cm  
Docht Nr.: 5  
G: 92 g  
**25,90 €**



**3950A**  
**Teddy**

M: 4 x 3 cm  
Docht Nr.: 3  
G: 13 g  
**14,90 €**



**3795A**  
**Teddy  
mit Herz**

M: 8 x 4,5 cm  
Docht Nr.: 5  
G: 79 g  
**43,20 €**



**3370A**  
**Teddy**

M: 8 x 4 cm  
Docht Nr.: 5  
G: 72 g  
**25,90 €**



**12792**  
**Bärchen**

M: 7 x 4 cm  
Docht Nr.: 3  
G: 56 g  
**22,90 €**



**6095W**  
**Weihnachts-  
teddy**

M: 8 x 7 cm  
Docht Nr.: 8  
G: 115 g  
**34,00 €**



**11045**  
**Schmetterling**

M: 7,5x2 cm  
Docht Nr.: 5  
G: 22 g  
**17,90 €**



**3765A**  
**Hund**

M: 7,5 x 5 cm  
Docht Nr.: 5  
G: 50 g  
**29,90 €**



**95310**  
**Eule modern**

M: 5 x 3,8 cm  
Docht Nr.: 3  
G: 30 g  
**14,90 €**



**12997**  
**Schnecke**

M: 4,5 x 4 cm  
Docht Nr.: 5  
G: 35,5 g  
**23,90 €**



**8060A**  
**Katze**

M: 6 x 4,5 cm  
Docht Nr.: 5  
G: 45 g  
**24,90 €**



**8050A**  
**Vogel**

M: 6x7 cm  
Docht Nr.: 5  
G: 65 g  
**26,40 €**



**8040A**  
**Vogel**

M: 8 x 4 cm  
Docht Nr.: 3  
G: 61 g  
**29,90 €**



**3855A**  
**Glücks-Schweinchen**

H: 6 x 3 cm  
Docht Nr.: 3  
G: 22 g  
**20,60 €**



**3095A**  
**Eule groß**

M: 9,5 x 4,5 cm  
Docht Nr.: 7  
G: 80 g  
**33,00 €**



**3815A**  
**Eichhörnchen**

H: 7,5 x 6 cm  
Docht Nr.: 3  
G: 59 g  
**28,90 €**



**3770A**  
**Elefant**

H: 10 x 9 cm  
Docht Nr.: 8  
G: 170 g  
**45,90 €**



**8100A**  
**Bär**

M: 7,5 x 5 cm  
Docht Nr.: 5  
G: 66 g  
**29,90 €**



**12857**  
**Schweinchen**

M: 7 x 4 cm  
Docht Nr.: 5  
G: 54 g  
**22,30 €**



**8075A**  
**Frosch**

M: 3,5 x 4 cm  
Docht Nr.: 3  
G: 16 g  
**18,50 €**



**3805A**  
**Igel**

M: 3,5 x 5,5 cm  
Docht Nr.: 3  
G: 32 g  
**19,90 €**



**22050**  
**Ei mit**  
**Weidenkätzchen**  
 M: 6 x 4 cm  
 Docht Nr.: 5  
 G: 55 g  
**18,50 €**



**20900**  
**Ei**  
**mit Tulpen**  
 M: 6 x 4 cm  
 Docht Nr.: 5  
 G: 53 g  
**16,00 €**



**22100**  
**Ei**  
**mit Hase**  
 M: 6 x 4 cm  
 Docht Nr.: 5  
 G: 58 g  
**18,50 €**



**20150**  
**Ei**  
**mit Hasen**  
 M: 7,5 x 6 cm  
 Docht Nr.: 8  
 G: 119 g  
**25,90 €**



**21250**  
**Osterei**  
 M: 6 x 4 cm  
 Docht Nr.: 5  
 G: 52 g  
**16,90 €**



**12831**  
**Osterei**  
**mit Fahrrad**  
 M: 7,5 x 5 cm  
 Docht Nr.: 5  
 G: 116 g  
**24,90 €**



**21100**  
**Osterhase**  
 M: 9,5 x 5,5 cm  
 Docht Nr.: 5  
 G: 67 g  
**29,90 €**



**12898**  
**Osterhase**  
**mit Korb**  
 M: 6,3 x 3 cm  
 Docht Nr.: 3  
 G: 35 g  
**33,30 €**



**22300**  
**Hase**  
 M: 6,5 x 3 cm  
 Docht Nr.: 3  
 G: 35 g  
**18,50 €**



**22150**  
**Ente**  
**mit Hut**  
 H: 6,4 x 4 cm  
 Docht Nr.: 5  
 G: 35 g  
**20,50 €**



**22350**  
**Hase**  
 H: 5,5 x 3 cm  
 Docht Nr.: 3  
 G: 23 g  
**16,70 €**



**20750**  
**Stumpfen**  
**mit Hase**  
 M: 8 x 4,5 cm  
 Docht Nr.: 8  
 G: 122 g  
**23,90 €**



**21550**  
**Oster-**  
**anhänger**  
**6er Set**  
 M: 6 x 3,5 cm  
 G: je 9 g  
**24,60 €**



**12366**  
**Osterstrauß-**  
**schmuck**  
**6er Set**  
 M: 5 x 3,5 cm  
 G: St. 7-8 g  
**19,90 €**



**12136**  
**Osterstrauß-**  
**schmuck**  
**6er Set**  
 M: 5 x 3,5 cm  
 G: St. 8-12 g  
**19,90 €**



**1465W**  
**Tannen-**  
**baumkerzen**  
**5-fach**  
M: 10,5 x 1,3 cm  
Docht Nr.: 8  
G: je 15 g  
**34,00 €**



**6175w**  
**Kerze**  
**für Adventskranz**  
M: 9,5 x 2 cm  
Docht Nr.: 3  
G: 24 g  
**14,90 €**



**12760**  
**Weihnachts-**  
**baumkerzen**  
**3er Set**  
M: 10 x 1,4 cm  
Docht Nr.: 0  
G: je 10 g  
**21,90 €**



**95356 / 95357 / 95358**  
**Tannenbaum**  
**modern**  
M: ab 9 x 6 cm  
(XL - L - M)  
Docht Nr.: 5  
G: 50 g  
**ab 24,90 €**



**1375W**  
**Tannenbaum**  
M: 11 x 5 cm  
Docht Nr.: 5  
G: 54 g  
**40,00 €**



**95069**  
**Tannenbaum**  
M: 11,5 x 6,5 cm  
Docht Nr.: 7  
G: 90 g  
**38,90 €**



**6005W**  
**Tannenbaum**  
**mit Sternen**  
M: 11 x 6 cm  
Docht Nr.: 8  
G: 70 g  
**42,40 €**



**95070**  
**Baum**  
**mit Krippe**  
M: 10 x 8 cm  
Docht Nr.: 8  
G: 110 g  
**46,90 €**



**12952**  
**Tannenbaum**  
**groß**  
M: 16 x 8 cm  
Docht Nr.: 8  
G: 210 g  
**64,90 €**



**6010W**  
**Tannenbaum**  
M: 12 x 7 cm  
Docht Nr.: 8  
G: 137 g  
**33,90 €**



**6465W**  
**Tannenbaum**  
M: 10 x 6 cm  
Docht Nr.: 7  
G: 77 g  
**38,90 €**



**95045**  
**Teelicht**  
**mit Tannenbaum**  
M: 7,5 x 3,5 cm  
Docht Nr.: 3  
G: 30 g  
**15,00 €**



**1065W**  
**Schnee-**  
**flocke**  
M: 2,3 x 6 cm  
Docht Nr.: 3  
G: 36 g  
**19,90 €**



**1050W / 1060W**  
**Tannenbaum**  
**gedreht**  
M: ab 9,5 x 5,5 cm  
(L - M)  
Docht Nr.: 5  
G: 70 g  
**ab 34,90 €**



**12871**  
**Stumpfen**  
**mit Engelmotiv**  
M: 10 x 4 cm  
Docht Nr.: 5  
G: 116 g  
**24,90 €**



**6495W**  
**Weihnachtsmann**

M: 9,5 x 5,5 cm  
Docht Nr.: 7  
G: 56 g  
**29,90 €**



**6520W**  
**Teddy mit Baum**

M: 7 x 6,5 cm  
Docht Nr.: 8  
G: 54 g  
**25,00 €**



**6045W**  
**Weihnachtsmann klein**

M: 6 x 4 cm  
Docht Nr.: 3  
G: 21 g  
**20,90 €**



**95180**  
**Kugel Schneeflocke**

M: Ø 7 x 7 cm  
Docht Nr.: 8  
G: 180 g  
**35,00 €**



**95327**  
**Engel betend**

M: 12,2 x 4 cm  
Docht Nr.: 3  
G: 70 g  
**35,50 €**



**6450W**  
**Engel mit Harfe**

M: 7 x 4,5 cm  
Docht Nr.: 5  
G: 35 g  
**22,90 €**



**12331**  
**Engel singend**

M: 11 x 5 cm  
Docht Nr.: 5  
G: 60 g  
**22,90 €**



**1235W**  
**Engel mit Kerze**

M: 8 x 5 cm  
Docht Nr.: 5  
G: 46 g  
**25,90 €**



**95100**  
**Engel modern**

M: 11 x 9 cm  
G: 190 g  
**39,20 €**



**6420W**  
**Engel mit Kranz**

M: 7 x 4,5 cm  
Docht Nr.: 3  
G: 46 g  
**24,90 €**



**95075**  
**Engelchen für Teelicht**

M: 5,5 x 4,5 cm  
Docht Nr.: 3  
G: 30 g  
**18,90 €**



**12814**  
**Engel sitzend**

M: 8,5 x 4 cm  
Docht Nr.: 5  
G: 66 g  
**32,90 €**



**12364**  
**Gießbreief Engel**

M: 12,5 x 7,5 cm  
G: 52 g  
**19,90 €**



**12942**  
**Gießbreief Engelchen 4er Set**

M: 6 x 7 cm  
G: St. 17-21 g  
**38,90 €**



**95867**  
**Winterlandschaft**

M: 11 x 5,5 cm  
Docht Nr.: 8  
G: 185 g  
**31,90 €**



**95326**  
**Weihnachts-  
haus**

M: 5 x 4 cm  
Docht Nr.: 3  
G: 59 g

**29,90 €**



**1410W**  
**Strukturkerze  
mit Glocke**

M: 14 x 5,5 cm  
Docht Nr.: 8  
G: 220 g

**44,50 €**



**95300**  
**Winterbild  
klein**

M: 7 x 5,5 cm  
Docht Nr.: 8  
G: 135 g

**23,90 €**



**6025W**  
**Zapfen  
mittel**

M: 6 x 5 cm  
Docht Nr.: 7  
G: 65 g

**28,00 €**



**6035W**  
**Zapfen  
schlank**

M: 8,5 x 3,5 cm  
Docht Nr.: 3  
G: 60 g

**29,30 €**



**6030W**  
**Zapfen  
groß**

M: 12,5 x 6,5 cm  
Docht Nr.: 8  
G: 280 g

**41,50 €**



**6075W**  
**Schneemann  
Teelicht**

M: 7 x 3,5 cm  
Docht Nr.: 3  
G: 32 g

**14,80 €**



**1130W**  
**Schneemann**

M: 10 x 7 cm  
Docht Nr.: 10  
G: 148 g

**38,50 €**



**6165W**  
**Stumpfen  
mit Sternen**

M: 10 x 5,5 cm  
Docht Nr.: 8  
G: 213 g

**29,30 €**



**6195W**  
**Baumschmuck  
3er Set**

G: je 10 g

**17,30 €**



**6190W**  
**Baumschmuck  
3er Set**

G: je 10 g

**17,30 €**



**6185W**  
**Baumschmuck  
3er Set**

G: je 10 g

**17,30 €**



**12334**  
**Baum-  
schmuck  
6er Set**

M: 5 x 7 cm  
G: je 10 g

**18,30 €**



**6205W**  
**Baum-  
schmuck  
3er Set**

G: je 18 g

**20,20 €**



**6180W**  
**Baum-  
schmuck  
4er Set**

M: 3 x 2,5 cm  
G: je 6 g

**23,90 €**



**3705A**  
**Betende Hände**  
M: 19 x 5,5 cm  
Docht Nr.: 8  
G: 428 g  
**61,90 €**



**8390A**  
**Gegrüßt seist Du, Maria**  
M: 21 x 9 cm  
Docht Nr.: 16  
G: 1.000 g  
**95,90 €**



**3820A**  
**Betende Hände**  
M: 16,5 x 8 cm  
Docht Nr.: 10  
G: 395 g  
**62,50 €**



**3600A**  
**Betende Hände groß**  
M: 18 x 8 cm  
Docht Nr.: 16  
G: 504 g  
**74,90 €**



**3710A**  
**Madonna mit Kind**  
M: 21 x 5,5 cm  
Docht Nr.: 8  
G: 245 g  
**79,99 €**



**3145A**  
**Strukturkerze Betende Hände**  
M: 12 x 5,5 cm  
Docht Nr.: 10  
G: 230 g  
**45,90 €**



**8385A**  
**Hochzeitskerze Ringe**  
M: 18 x 6 cm  
Docht Nr.: 12  
G: 530 g  
**45,90 €**



**3545A**  
**Zierkerze Madonna**  
M: 18 x 7 cm  
Docht Nr.: 10  
G: 444 g  
**60,30 €**



**1415W**  
**Zierkerze mit Krippe**  
M: 12 x 6 cm  
Docht Nr.: 8  
G: 212 g  
**35,90 €**



**3560A**  
**Madonna**  
M: 24 x 6 cm  
Docht Nr.: 8  
G: 337 g  
**94,90 €**



**3725A**  
**Stumpfen Madonna**  
M: 24,5 x 7,5 cm  
Docht Nr.: 10  
G: 830 g  
**84,90 €**



**8410A**  
**Betende Hände**  
M: 15 x 5 cm  
Docht Nr.: 8  
G: 250 g  
**45,90 €**



**8415A**  
**Stumpfen Kreuz**  
M: 24 x 5,5 cm  
Docht Nr.: 10  
G: 488 g  
**65,90 €**



**3590A**  
**Zierkerze „Vater unser“**  
M: 22 x 10 cm  
Docht Nr.: 16  
G: 720 g  
**89,90 €**



**8405A**  
**Wabenkerze Betende Hände**  
M: 12 x 6 cm  
Docht Nr.: 8  
G: 190 g  
**32,90 €**



106

## Wachs-Gießtopf

Inhalt 2 Liter

Doppelwandiger Alutopf mit Sicherheitsventil.  
Leichtes Erwärmen von Wachs auf dem Herd, ohne  
Überkochen oder Anbrennen.

Nr. 106

20,90 €



64607

## Wachs-Gießtopf

Inhalt 2 Liter

Doppelwandiger Edelmetalltopf mit Sicherheitsventil

Nr. 64607

22,90 €



64600

## Ausgießhilfe

aus 100% Silikon für Wachs und Honig  
Temperaturbeständig von -60° bis +230°

Nr. 64600

8,90 €



107

## Wachs-Schmelz-Kombination

- Wachsschmelzkessel 230 V / 1,8 kW
- Wachstopf zur Auflage auf den Rand des Schmelz-  
kessels, Inhalt 12 Liter
- Abdeckung aus **Edelstahl**
- Wachs-Thermometer mit Einhängebügel

Nr. 107 Set

249,90 €

Nr. 110 Wachsschmelzkessel solo

139,00 €

## Wachs Thermometer

Nr. 108 **mit** Einhängebügel

18,90 €

Nr. 111 **ohne** Einhängebügel

10,90 €



109

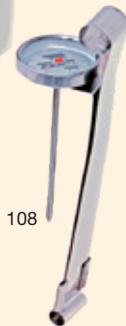

108

## Abdeckung

aus **Edelstahl**, zwischen  
Schmelzkessel und Schmelztopf.  
Vermeidet Wachs im Wasserbad  
beim Schöpfen

Nr. 109

27,90 €



64650



## RuBee® Koch- u. Schmelztopf

aus **Edelstahl**

Ideal zum Schmelzen von Wachs  
oder zum Erhitzen von Honig-Met  
20 Liter

Nr. 64650

209,00 €



## RuBee® Wachsschmelz-Set

Koch- und Schmelztopf  
Wachs-Thermometer  
Wachstopf

Nr. 64651

289,00 €



37100



## Plastikbienen zum Anstecken

Nr. 37100 Plastikbienen 10 Stück = 1 Pack

bis 9 Pack á **1,50 €**

ab 10 Pack á **0,80 €**

ab 50 Pack á **0,64 €**



0004 Z

## Metallgarn für Anhänger

Nr. 004 Z Aufhänger-Kordel 3 m **2,50 €**



0006 Z

Nr. 006 Z Metallgarn für Anhänger,  
goldfarben 10 m **2,40 €**



64620



64621

## RuBee® Kerzenzieher

Ø 16 cm, für bis zu 20 Kerzen

Nr. 64620

42,90 €

Ø 11 cm, für bis zu 12 Kerzen

Nr. 64621

35,90 €

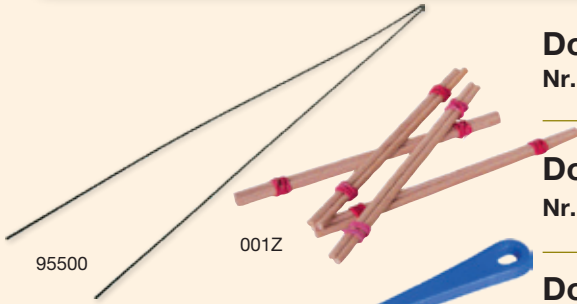
**Docht-Einfädler**

Nr. 95500 300 mm lang

0,90 €

**Dochthalter** aus Holz

Nr. 001Z

á 0,45 €

95500

001Z

95505

**Dochthalter** aus Kunststoff

102 mm lang

Nr. 95505

bis 7 Stück á 0,70 €

ab 8 Stück á 0,60 €



201Z

**Ersatz-Gummiringe**

Nr. 201Z 30 mm lang

Beutel 1,20 €

Nr. 203Z 60 mm lang

Beutel 1,20 €

**Reines Bienenwachs**  
— HANDARBEIT —

35613

35630

**Reines Bienenwachs**  
— HANDARBEIT —

**Etiketten****„Reines Bienenwachs“**

Format 50 x 12 mm

Nr. 35613 1 Bogen = 27 Stück

0,70 €

Format 20 x 8 mm

Nr. 35630 1 Bogen = 105 Stück

1,10 €

**APIGROL® Silikon****transparent**

Zum Selbsterstellen von Silikonformen

2 Komponenten 0,5 kg A + 0,5 kg B = 1 kg

Nr. 37300

37,90 €

ab 5 Stück á 33,90 €

37300

**Pinself**

Nr. 054Z Größe 2

1,90 €

Nr. 055Z Größe 4

2,10 €

Nr. 056Z Größe 6

1,80 €

Nr. 057Z Größe 8

1,90 €

Nr. 098Z Größe 10

2,00 €

Nr. 099Z Größe 12

2,20 €



## Streulitter

<b>Nr. 020Z</b>	silber	10ml Glas	<b>3,90 €</b>
<b>Nr. 021Z</b>	brilliant-gold	10ml Glas	<b>3,90 €</b>
<b>Nr. 022Z</b>	weiß-iris	10ml Glas	<b>3,90 €</b>



## Wachsstifte

<b>Nr. 069Z</b>	25 ml, weiß	<b>3,90 €</b>
<b>Nr. 070Z</b>	25 ml, gelb	<b>3,90 €</b>
<b>Nr. 072Z</b>	25 ml, rot	<b>3,90 €</b>
<b>Nr. 076Z</b>	25 ml, blau	<b>3,90 €</b>
<b>Nr. 078Z</b>	25 ml, grün	<b>3,90 €</b>
<b>Nr. 080Z</b>	25 ml, gold	<b>3,90 €</b>
<b>Nr. 081Z</b>	25 ml, silber	<b>3,90 €</b>
<b>Nr. 086Z</b>	25 ml, schwarz	<b>3,90 €</b>



## Farben

<b>Nr. 038Z</b>	50 ml, metallic-feingold	<b>6,90 €</b>
<b>Nr. 118Z</b>	50 ml, metallic-gold	<b>6,90 €</b>
<b>Nr. 119Z</b>	50 ml, metallic-silber	<b>6,90 €</b>
<b>Nr. 039Z</b>	50 ml, weiß	<b>5,90 €</b>
<b>Nr. 040Z</b>	50 ml, zitronengelb	<b>5,90 €</b>
<b>Nr. 041Z</b>	50 ml, goldgelb	<b>5,90 €</b>
<b>Nr. 042Z</b>	50 ml, rot	<b>5,90 €</b>
<b>Nr. 043Z</b>	50 ml, dunkelgrün	<b>5,90 €</b>
<b>Nr. 044Z</b>	50 ml, blau	<b>5,90 €</b>
<b>Nr. 047Z</b>	50 ml, schwarz	<b>5,90 €</b>
<b>Nr. 100Z</b>	50 ml, dunkelbraun	<b>5,90 €</b>
<b>Nr. 121Z</b>	50 ml, hellgrün	<b>5,90 €</b>

## Veredelung

### Wachs-Glanzlack (ohne Abb.)

<b>Nr. 003Z</b>	250 ml	<b>7,40 €</b>
<b>Nr. 005Z</b>	500 ml	<b>11,90 €</b>



## Malglitter

<b>Nr. 030Z</b>	kupfer	20 ml	<b>2,90 €</b>
<b>Nr. 031Z</b>	kristall-iris	20 ml	<b>2,90 €</b>
<b>Nr. 033Z</b>	gelb	20 ml	<b>2,90 €</b>
<b>Nr. 035Z</b>	brilliant gold	20 ml	<b>2,90 €</b>
<b>Nr. 036Z</b>	brilliant silber	20 ml	<b>2,90 €</b>
<b>Nr. 034Z</b>	stahlgrau	20 ml	<b>2,90 €</b>
<b>Nr. 046Z</b>	weinrot	20 ml	<b>2,90 €</b>
<b>Nr. 048Z</b>	PEN, silber	28 ml Tube	<b>4,90 €</b>
<b>Nr. 049Z</b>	PEN, gold	28 ml Tube	<b>4,90 €</b>

# Honig-Etiketten



mit **Namenseindruck** und **regional bezogener Werbung**, (z.B. Bayerischer Biohonig, Deutscher Biohonig usw.), im 4-Farbdruck, „selbstklebend“, für **500 g + 250 g Gläser!** Die blau hinterlegte Fläche kann bedruckt werden. Auf dem Original-Etikett ist diese Farbgebung nicht vorhanden, sondern nur der von Ihnen angegebene Druck in schwarz (siehe rechtes Etikett).



Art.-Nr.: **35407** Blütenhonig-Etikett 500g

Art.-Nr.: **35409** Blütenhonig-Etikett 250g

**Preise für Honig-Etiketten mit Namenseindruck:**  
300 Stück **31,50 €**  
500 Stück **47,00 €**  
1000 Stück **79,90 €**  
**Mindestbestellmenge 300 Stück**

Art.-Nr.: **35431** Waldhonig-Etikett 500g

Art.-Nr.: **35432** Waldhonig-Etikett 250g

**Nassklebe-Honig-Etiketten ohne Namenseindruck siehe Katalog.**

Selbstklebende Etiketten sollten vor dem Reinigen in der Spülmaschine vom Glas abgezogen werden. Durch den Trocknungsprozess der Spülmaschine brennt sich das Etikett an das Glas. Sollten Etiketten vom Kunden mit der Spülmaschine gereinigt worden sein, empfehlen wir das Einlegen der Gläser in lauwarmes oder kaltes Wasser.

## BESTELLSCHEIN (Einfach zusenden oder an 0 97 62 / 64 48 faxen)

### Blütenhonig-Etikett

Art.-Nr. **35407** Blütenhonig-Etikett **500 g**

300 Stück  500 Stück  1000 Stück  ..... Stück

Art.-Nr. **35409** Blütenhonig-Etikett **250 g**

300 Stück  500 Stück  1000 Stück  ..... Stück

Regional bezogene Werbung:
Name:
Straße:
PLZ/Ort:
Tel.-Nr.:
Haltbarkeitsdatum (wenn gewünscht):

Kunden-Nr.: \_\_\_\_\_

Besteller: \_\_\_\_\_

\_\_\_\_\_

\_\_\_\_\_

### Waldhonig-Etikett

Art.-Nr. **35431** Waldhonig-Etikett **500 g**

300 Stück  500 Stück  1000 Stück  ..... Stück

Art.-Nr. **35432** Waldhonig-Etikett **250 g**

300 Stück  500 Stück  1000 Stück  ..... Stück

Regional bezogene Werbung:
Name:
Straße:
PLZ/Ort:
Tel.-Nr.:
Haltbarkeitsdatum (wenn gewünscht):

Senden Sie auf Grund Ihrer Lieferbedingungen

Datum: \_\_\_\_\_

Unterschrift: \_\_\_\_\_





# Selbstklebende Honigetiquetten mit schwarz-goldenem Druck

Um Ihren Honig noch attraktiver und hochwertiger vermarkten zu können, bieten wir Ihnen völlig neu gestaltete Honigetiquetten an. Das optische Erscheinungsbild des einheimischen Honigs wird dadurch aufgewertet und der Verkauf gefördert.



## RuBee® Honig-Etiquetten

100 Stück Vorderseite +  
100 Stück Rückseite mit Eindruck „500 g“  
Artikelnummer: 35490

€ 9,30

ab 3 Rollen a. € 8,90



## RuBee® Honig-Etiquetten

100 Stück Vorderseite +  
100 Stück Rückseite ohne „Gramm“-Angabe  
Füllmenge variabel zum Beschriften  
Artikelnummer: 35491

€ 9,30

ab 3 Rollen a. € 8,90



## RuBee® Honig-Etiquetten

29 x 165 mm, ohne „Gramm“-Angabe  
1 Rolle = 100 Stück  
Artikelnummer: 35493

€ 6,90



## RuBee® Gewährverschluss

15 x 95 mm Selbstklebend, 1 Rolle = 100 Stück  
Artikelnummer: 35492

€ 3,50

ab 3 Rollen a. € 3,30 ab 10 Rollen a. € 2,99

## RuBee® Honig-Etiquetten mit Aufdruck

Name:
Straße:
PLZ/Ort:
Tel.-Nr.:
Haltbarkeitsdatum (wenn gewünscht):
Grammangabe:

Kunden-Nr.: \_\_\_\_\_

Besteller: \_\_\_\_\_

mit Gramm-Angabe

 Artikelnummer: 35495 1000 Stück € 105,00 Artikelnummer: 35494 300 Stück € 41,90

# BIENEN RUCK

GMBH

## Das Imkerfachgeschäft

Am Angertor 9 · D-97618 Wülfershausen  
Telefon: 09762/305 · Telefax: 09762/6448



Selbstklebende Etiketten sollten vor dem Beschriften in der Spülmaschine vom Glas abgezogen werden. Die Rückseite der Etiketten sollte vor dem Beschriften mit Wasser befeuchtet werden. Die Etiketten sollten mit der Spülmaschine gereinigt werden sein, empfehlen wir das Einlegen der Gläser in lauwarms oder kaltes Wasser.





Abdeckfolie	82	Dampfmeister	118	Honig verflüssigen	236
Abfüllkübel	270	Dampfwachsschmelzer	121	Honigabfüllanlage	206
Abkehr-Fix	144	Deckeleinlagen	203	Honig-Bonbons	282
Ablegerkästen	64	Deep Twist off Gläser	197	Honigeimer	205
Absperrgitter	80	DIB Gläser	202	Honig-Met	280
Abstandsregelung	105	Drahtspanner	104	Honigrührer	246
Alugitter	84			Honigschleudern	251
Ameisensäure	178	Eimerhalter	277		
Anbrüterkasten	68, 150	Einkehrtrichter	145	Imkerhüte	138
Apidea	150	Einraumbenten	46	Imkerschutzbekleidung	130
Asiatische Hornisse	190	Einwabenkästchen	153	Imker-Sets	4
Atemschutzmasken	187	Entdeckungsgabel	231		
Ätznatron	189	Entdeckungsgeräte	230	Jenter-Zuchtsystem	155
Aufkleber	218	Entdeckungsgeschirr	242		
		Erlanger-Beute	32	Kaskade	241
Bannwabentaschen	192	Etiketten	208	Kerzendocht	332
Bärenfang	280	Etikettierer	216	Kerzengießen	350
Begattungskästen	149			Kerzengießformen	333
Besen	115	Feglingskasten	144	Kleinwachsschmelzer	120
Beutenabdeckung	75	Flaschen	195	Klimazarge	83
Beutenanstriche	70	Fluglochverengung	110	Königinnen-Ablegerkasten	149
Beutenbock	86	Frankenbeute	55	Königinnenzucht	149
Bienatura	296	Futtergeräte	171	Kopfbandlupe	161
Biene Maja	308	Futtermittel	167	Kosmetik	292
Bienenfluchten	74	Futtertaschen	172	Kunstschwarmboxen	147
Bienenkörbe	147				
Bienenstockluft	316	Gelée Royale	288	Lehrtafel	217
Bienenweide	244	Geschenkartikel	305	Liebig-Beute	22
Blütenpollen	287	Geschenkkarton	224	Lindesa	293
Brutstopp Gitterrahmen	190	Geschenk-Sets	286	Lippenpflege	292
Bücher	319	Gläser	197		
				Mäusefalle	182
Cremedosen	196	Handschuhe	129	Mäusegitter	112
		Heizfolie	239	Mini Plus	59
Dadant-Beute n. Beer	34	Heizmantel	271	Mittelwände	126
Dadant-Beute US	39	Herold Ablegerbeute	20	Mittelwand-Gießanlage	128
Dämmbretter	79	Herold-Beute	10		



11er Normalmaß-Beute	43	Schrägbodenabfüller	270	Waagen	193
Naturfasertuch	84	Schulungsmagazine	50	Wabendraht	102
Neutrale Gläser	202	Schwarmfangbeutel	145	Wabenschmelzer	123
Nicot-Zuchtsystem	157	Schwarmlockmittel	146	Wachsgewinnung	120
Notizschilder	112	Schwefelschnitten	187	Wachs-Gießtopf	303, 350
		Segeberger-Beute	51	Wachsklärbehälter	124
Oxalsäure	179	Seife	298	Wachspastillen	301
Oxalsäure technisch	177	Siebe	278	Wachstopf	119
Oxalsäure-Verdampfer	184	Siebkübel	273	Wanderkarre	87
Ox-Vernebler	182	Smoker	139	Wärmeschränk	237
		Sonnenwachsschmelzer	117	Warré Beute	45
Plastik-Abfüller	276	Spanngurte	85	Werbemittel	217
Pollen ernten	89	Stempel	228	Werkzeuge	102
Propangasbrenner	119	Stockmeißel	113	Werkzeuggürtel	103
Propolis	290	Strümpfe	311	Werkzeugkiste	69
Propolisgitter	89			Wespenfalle	182
Propolis-Verdampfer	317	Tabak	143	Wiener Vorreiber	109
		Tassen	315		
Quetschhähne	269	Tauchwärmer	236	Zeichengeräte	163
		Teelichter	301	Zeichenplättchen	164
Rähmchen	91	Thermoöl	124		
Rähmchenhalter	74	Trafolöter	103		
Refraktometer	245	Tragetaschen	220		
Reinigungskratzer	82	Transportboxen	88		
Reinigungsmittel	188	Trennschiede	77		
Rührmaschinen	247	Trogbeuten	6		
		Twist off Gläser	199		
Schaber	234				
Schaubeuten	49	Umlarvnadel	148		
Schaukasten	49				
Schienen	108	Varroa Behandlungsmittel	178		
Schleier	136	Varroa Tester	177		
Schleuderkörbe	267	Verdunster	180		
Schlüsselanhänger	310	Versandkäfige	162		
Schmuck	313	Versandkartons	203		



**Bitte beachten Sie, dass sich unsere Preise aufgrund der aktuellen Situation an den Rohstoffmärkten kurzfristig ändern können. Aktuelle Preise entnehmen Sie dem Internet [www.bienen-ruck.de](http://www.bienen-ruck.de), die Katalog-Preise sind Richtpreise und freibleibend.**

Der **VERSAND** der Ware erfolgt gegen Rechnung, Paypal, Amazon Pay, Kredit-Debitkarte, Sofortüberweisung oder Vorauskasse.

Paketsendungen bis 30 kg werden mit DHL (Post) oder Paketdienst bis ins Haus geliefert. Hierbei entstehen für Sie folgende Versandkosten, einschließlich z. Zeit 19% MwSt., die in Rechnung gestellt werden:

Gewicht bis 2 kg	Versandkosten 6,30 €	<i>Weitere Versandbedingungen entnehmen Sie bitte unserer Homepage</i>
Gewicht bis 5 kg	Versandkosten 8,50 €	
Gewicht bis 31 kg	Versandkosten 9,90 €	

**Aus EDV-technischen Gründen können wir Versandaufträge unter 20,00 € nicht mehr bearbeiten.**

**Haben Sie dafür bitte Verständnis.**

Größere und schwerere Sendungen werden nach Rücksprache durch unseren Hausspediteur zu kostengünstigen Frachtsätzen bis ins Haus gebracht. Diese Versandkosten werden in Rechnung gestellt.

Der **VERSAND** erfolgt auf Rechnung und Gefahr des Kunden.

**TRANSPORTSCHÄDEN** sofort bei Empfang durch den Spediteur bestätigen lassen.

**Achtung:** Sendung bei Empfang sofort öffnen und auf Transportschäden überprüfen. Im Schadensfall Schaden auf der Rollkarte vermerken (z.B. Paket beschädigt). Sobald Sie auf der Rollkarte eine Unterschrift leisten, nehmen Sie das Paket als schadensfrei an. Ab diesem Zeitpunkt **übernehmen wir keine Haftung für Transportschäden.**

Die **PREISE** sind freibleibend und verstehen sich einschließlich Mehrwertsteuer.

Die **BERECHNUNG** erfolgt zu den am Liefertag gültigen Preisen. Bei größeren Abweichungen erfolgt vorherige Rückfrage.

Die Ware bleibt bis zur vollständigen Bezahlung des Kaufpreises – einschließlich Nebenkosten – unser Eigentum.

**ERFÜLLUNGORT** für Lieferung und Zahlung ist Wülfershausen, Gerichtsort für beide Teile ist Bad Neustadt a.d.Saale.

**RÜCKGABERECHT:** Umtausch kann nur nach vorheriger Absprache mit uns erfolgen. Sollten die gelieferten Artikel nicht Ihren Erwartungen entsprechen, nehmen wir diese **innerhalb von 14 Tagen zurück**, sofern sie **frei und in einwandfreiem Zustand an uns zurückgesandt werden (Umtausch und Rückgabe von Sonderanfertigungen sind ausgeschlossen)**. Sie bekommen dann die Waren nach Ihren Wünschen umgetauscht oder den Betrag sofort zurückerstattet. **Rücksendungen müssen grundsätzlich frei gesendet werden. Unfreie Lieferungen werden von uns nicht angenommen.**

Im Falle berechtigter Gewährleistungsansprüche erstatten wir die entstandenen Portokosten. Umtauschsendungen erfolgen gegen Portoberechnung, sofern es sich nicht um Garantiefälle oder Versehen unsererseits handelt. Rücksendekosten, die durch Annahmeverweigerung einer bestellten Warensendung entstehen, gehen zu Lasten des Kunden.

Die **LIEFERMÖGLICHKEIT** der aufgeführten Artikel bleibt vorbehalten. Ereignisse höherer Gewalt, Betriebsstörungen aller Art, entbinden uns von rechtzeitiger Lieferung. Für Extraanfertigung ist eine entsprechende Lieferzeit nötig.

**KONSTRUKTIONSÄNDERUNGEN** sind im Rahmen der technischen Verbesserungen vorbehalten. Dies gilt auch für die Abbildungen im Katalog. Sollten während der Gültigkeit dieses Katalogs Geräte oder Einzelteile davon nicht den Abbildungen entsprechen, sind wir wegen Lieferschwierigkeiten gezwungen, andere Fabrikate zu verwenden.

Nachdruck des Textes und der Abbildungen oder Auszüge davon, sowie Nachbildungen unserer Preisliste sind ohne Angabe der Herkunft und ohne unsere Einwilligung verboten. Mündliche Vereinbarungen müssen innerhalb von 8 Tagen schriftlich von uns bestätigt werden. Die Vereinbarungen verlieren sonst ihre Gültigkeit.

Technische Änderungen, die dem Fortschritt dienen, sowie Irrtümer und Druckfehler bleiben vorbehalten.

## Impressum:

Bienen Ruck GmbH	Geschäftsführer:
Am Angertor 9	Siegbert Ruck
97618 Wülfershausen	Daniel Ruck
Telefon: 09762 305	HRB 5102 Sitz Schweinfurt
Telefax: 09762 6448	USt-IdNr.: DE 252 533 656
E-Mail: <a href="mailto:info@bienen-ruck.de">info@bienen-ruck.de</a>	WEEE-Reg.-Nr. DE 32671074

## Hier scannen für die aktuellen Bedingungen



Datenschutz



Lieferung & Versand



AGB mit Widerrufsbelehrung

# Ein Besuch lohnt sich immer!



Aus dem **Norden** kommend, fahren Sie die Autobahn A7 bis zur Ausfahrt Fulda Süd/Eichenzell – Bad Neustadt und weiter über die B279 Richtung Gersfeld, Bischofsheim, Bad Neustadt bis Wülfershausen.

Aus dem **Süden** kommend, steuern Sie Bamberg an und fahren dann auf der A70 Richtung Schweinfurt bis zur Ausfahrt Erfurt/Suhl. Dort wechseln Sie auf die A71 Richtung Erfurt. Die A71 verlassen Sie an der Ausfahrt Bad Neustadt-Nord / Saal, um dann der B279 Richtung Bad Königshofen noch ca. 3 km zu folgen.

Von **Nordost** kommend, fahren Sie über Erfurt-Suhl auf die Autobahn A71 Richtung Schweinfurt. Die A71 verlassen Sie an der Ausfahrt Bad Neustadt-Nord / Saal, um dann der B279 Richtung Bad Königshofen noch ca. 3 km zu folgen.



# BIENEN RUCK

G  
M  
B  
H

Das Imkerfachgeschäft

Am Angertor 9  
97618 Wülfershausen

Telefon: 097 62/ 305

Telefax: 097 62/64 48

E-Mail: [info@bienen-ruck.de](mailto:info@bienen-ruck.de)

Internet: [www.bienen-ruck.de](http://www.bienen-ruck.de)



## UNSERE GESCHÄFTSZEITEN:

März bis August

Mo – Fr.: 8:00 - 12:30 Uhr  
13:30 - 17:00 Uhr

Samstag 9:00 – 12:00 Uhr

September bis Februar

Mo – Fr.: 8:00 - 12:30 Uhr  
13:30 - 17:00 Uhr

Samstag geschlossen

Unsere Urlaubstermine entnehmen Sie dem Internet oder rufen Sie uns einfach an.





## *Herzlich willkommen in unserem Onlineshop für Imkereibedarf, Kerzengießformen und Bienenprodukte!*

Wir freuen uns, euch zum Stöbern und Einkaufen einzuladen. Dank unseres großen Lagers können wir euch schnell mit allem, was Ihr für eure Bienen benötigt, versorgen – sei es Rähmchen, Honigschleudern, Bienenkästen oder der komplette Imkereibedarf. Und das nicht nur in Deutschland, sondern europaweit. Entdeckt unser Sortiment und lasst euch von unserer Qualität und unserem Service überzeugen!

# **www.bienen-ruck.de**



# BIENEN RUCK

G  
M  
B  
H

Das Imkerfachgeschäft

Am Angertor 9  
D-97618 Wülfershausen

Telefon: 09762/305

Telefax: 09762/6448

E-Mail: [info@bienen-ruck.de](mailto:info@bienen-ruck.de)

Internet: [www.bienen-ruck.de](http://www.bienen-ruck.de)

## UNSERE GESCHÄFTSZEITEN:

März bis August

Mo – Fr.: 8:00 - 12:30 Uhr

13:30 - 17:00 Uhr

Samstag: 9:00 – 12:00 Uhr

September bis Februar

Mo – Fr.: 8:00 - 12:30 Uhr

13:30 - 17:00 Uhr

Samstag: geschlossen

Aktuelle Öffnungszeiten und Urlaub entnehmen Sie dem Internet



*Hier scannen für  
aktuellste Preisabfrage  
und weitere Informationen!*